





Catalogo generale



Listino prezzi figurato



Catalogo sonde passacavo



Catalogo passerelle a filo in acciaio



Catalogo passerelle in Pvc M1



Catalogo sistemi parafulmine



Catalogo scaricatori di sovratensione



Catalogo canali passacavo carrabili



Catalogo climatizzazione



Sistemi di canalizzazione  
in PVC ed ALLUMINIO  
pagina 6



Sistemi di canalizzazione  
per uso INDUSTRIALE  
pagina 94



Morsetteria civile  
Morsetteria industriale  
pagina 126



Sonde passacavi,  
liquidi scivolanti,  
gel e gomme isolanti  
pagina 144



Pressacavi, componenti per  
il fissaggio di tubi e cavi,  
pozzetti elettrici  
pagina 145



Componenti per impianti  
di messa a terra e parafulmine  
Scaricatori di sovratensione  
pagina 188

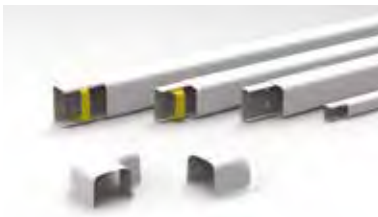

Canali e accessori, scarico condensa,  
staffe, supporti e attrezzatura  
per impianti di climatizzazione  
pagina 206



Indice alfanumerico  
per ricerca degli articoli  
pagina 233







## La nostra esperienza al servizio del cliente

Arnocanali è una realtà giovane e dinamica, è stata fondata nel 1979 ed ha oltre 40 anni di esperienza nella progettazione e costruzione di componenti per la connessione in bassa tensione e di materiale da installazione, sia nel settore civile che in quello industriale. Ha assunto negli anni una posizione di assoluto rilievo sia nel mercato Italiano che in quello Europeo. La continua ricerca di nuovi prodotti, volta a risolvere le problematiche dei professionisti, rende Arnocanali una azienda di riferimento. Il controllo globale dei processi, dalla scelta delle materie prime al controllo della produzione, garantisce al prodotto finito ottima qualità ed affidabilità. Gli investimenti in nuove tecnologie permettono ad Arnocanali di consegnare gli ordini in tempi ridotti, coscienti del fatto che i nostri servizi devono essere di ottima qualità poiché servono a dare supporto al Business quotidiano dei nostri clienti. Arnocanali mette a disposizione dei propri clienti un servizio che fornisce assistenza tecnica e commerciale. Il "Tecnico Amico" fornisce informazioni tecniche per l'installazione dei prodotti ed informazioni sulle normative, mentre il "Commerciale Amico" fornisce informazioni sulla reperibilità dei prodotti presso i rivenditori ed organizza consegne veloci. La nostra politica aziendale è da sempre icona di Qualità, Servizio, Innovazione e totale soddisfazione verso il cliente.





# Sito internet [www.arnocanali.it](http://www.arnocanali.it)

Sul NUOVO sito internet di Arnocanali sarete aggiornati in tempo reale sulle novità presenti o su quelle in uscita. Il nostro sito è uno strumento di lavoro per tutti i professionisti. Al suo interno potrete scaricare tutte le documentazioni operative. Inoltre potrete accedere a tutte le certificazioni, alle dichiarazioni di conformità CE, alle voci di capitolato ed alle schede tecniche.

## Area Outlet

Nella prima pagina troverete l'area OUTLET dove potrete acquistare materiale di fine serie a prezzi scontatissimi. Per qualsiasi richiesta contattate ARNOCANALI chiedendo del "Commerciale Amico".

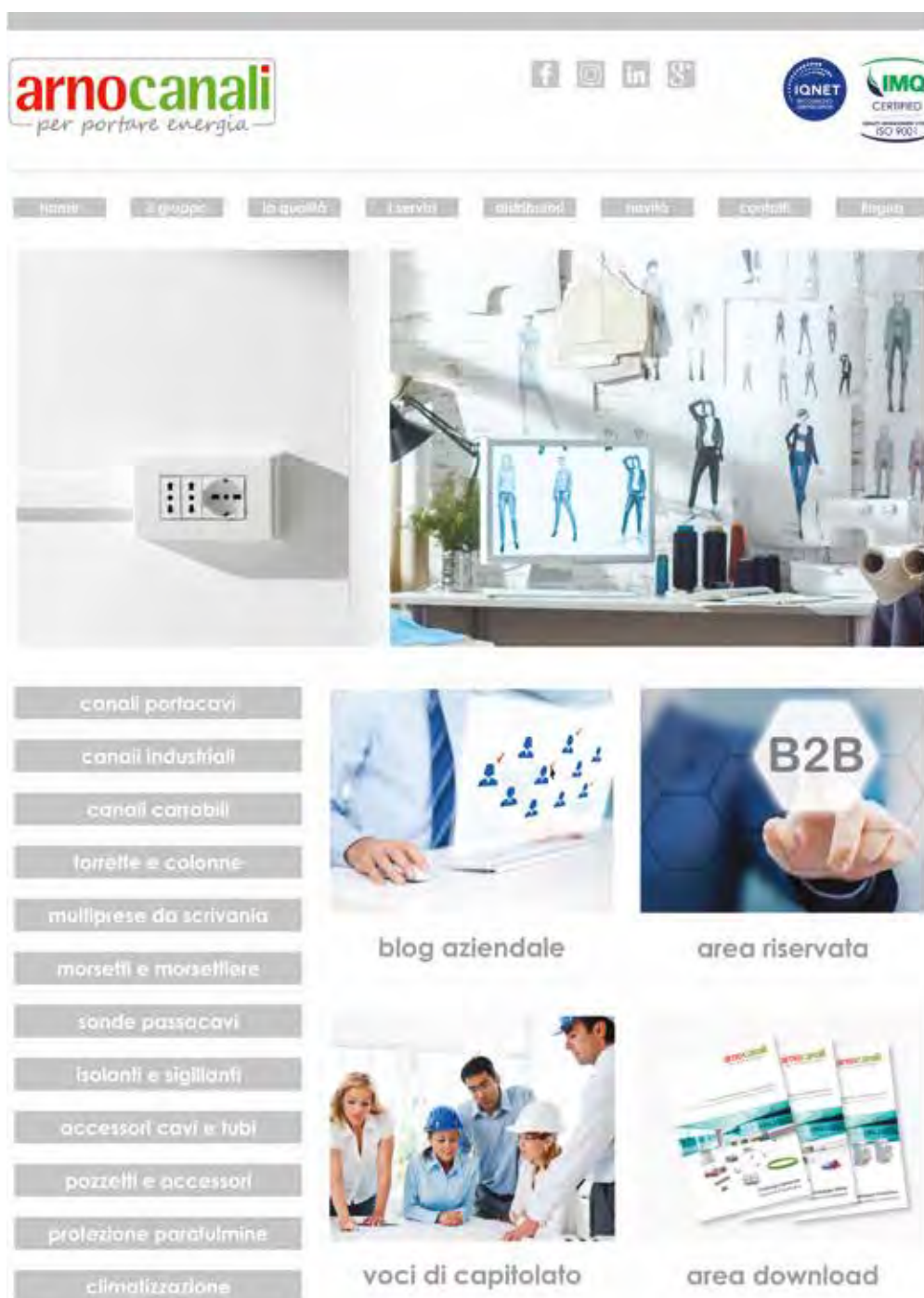



## Laboratorio certificato e riconosciuto IMQ

IMQ è membro dei principali accordi per il rilascio di marchi europei e internazionali. A livello nazionale e internazionale gode di numerosi riconoscimenti dovuti alla partecipazione di esperti ai lavori normativi di comitati tecnici e scientifici, a riunioni per gli accordi internazionali di certificazione, a riunioni promosse da Associazioni di costruttori e installatori e alle commissioni operanti presso i Ministeri. La Mission di IMQ e Arnocanali è quella di tutelare il produttore e il consumatore fornendo qualità dei prodotti immessi sul mercato interno. Tutti i prodotti Arnocanali sono costruiti in conformità alle più recenti normative internazionali del settore elettrico in bassa tensione. Per questo abbiamo ottenuto le approvazioni da parte dei più prestigiosi istituti di certificazione nazionali ed internazionali.

## Arnocanali parte del comitato CEI

Il CEI è un'Associazione riconosciuta dallo Stato Italiano e dall'Unione Europea per le attività normative e di divulgazione della cultura tecnico-scientifica. Le norme tecniche europee pubblicate dal CEI costituiscono uno strumento univoco e ben codificato per soddisfare le prescrizioni di natura obbligatoria previste dalla legislazione italiana. Il processo di normazione si basa sul principio della partecipazione e della collaborazione di tutte le parti coinvolte, di cui Arnocanali fa parte. La mission del CEI, quale organo super partes, è quella di elaborare documenti normativi di buona tecnica, partecipare alla stesura e recepire documenti normativi armonizzati europei, partecipare alla stesura di normative internazionali, diffondendo cultura tecnica e della sicurezza elettrica a tutti i consumatori.



# Condizioni generali di vendita ITALIA

## IMBALLI standard e quantità FUORIMBALLO

Il materiale è venduto negli IMBALLI STANDARD riportati nel presente listino nella colonna accanto ai prezzi. Gli ordini per quantità diverse verranno modificati per eccesso o per difetto previa conferma scritta. Se previsto il FUORIMBALLO, riportato nella colonna accanto all'imballo standard, verrà applicata una maggiorazione del **10%**.

## ORDINI

Le ordinazioni conferite sia direttamente, sia tramite nostri Agenti, vengono accettate ed eseguite alle condizioni generali di vendita sotto indicate, salvo eventuali deroghe confermate per iscritto dalla nostra Società. Dette condizioni generali di vendita, pertanto, annullano e sostituiscono quelle eventuali trasmesse dall'Acquirente in sede di ordine. Rimane senza impegno qualsiasi accordo telefonico o verbale, se non confermato per iscritto dalla nostra Società. Conferendo l'ordine il cliente, implicitamente, prende conoscenza ed accetta le condizioni generali di vendita della nostra Società.

## PREZZI

I prezzi indicati nel presente listino, o nelle conferme d'ordine, non sono impegnativi e potranno subire variazioni. Tali variazioni nei prezzi saranno comunicate prima dell'espletamento dell'ordine. I nostri prezzi non sono, in nessun caso, prezzi imposti per il rivenditore. L'IVA e tutti gli altri oneri fiscali sono da considerarsi a parte ed a carico dell'Acquirente.

## TERMINI DI CONSEGNA

I termini di consegna, anche se confermati, hanno carattere puramente indicativo, ed eventuali ritardi non danno diritto a richieste per risarcimento di danni diretti e indiretti, o al rifiuto parziale o totale della merce. La nostra Società, a seguito di situazioni contingenti, si riserva, inoltre, la facoltà di eseguire consegne parziali senza che ciò comporti alcuna conseguenza sulla regolarità dei pagamenti.

## CONDIZIONI DI PORTO FRANCO

La merce viene resa FRANCO stabilimento Arnocanali. Sul territorio ITALIANO la merce viene resa in PORTO FRANCO per ordini superiori a EURO **1.300 NETTI**. Per ordini di importo inferiore, verrà addebitato in fattura il costo del trasporto. Minimo importo fatturabile EURO **150 NETTI**.

## RECLAMI

Il destinatario dovrà verificare, all'atto della consegna, la quantità dei colli e le condizioni dell'imballo esterno, facendo le eventuali riserve con annotazione **OBBLIGATORIA** direttamente sul documento di trasporto. Ogni contestazione relativa al numero ed allo stato dei colli consegnati verrà respinta, quando l'acquirente non abbia immediatamente espresso tali contestazioni in forma scritta al vettore. Qualsiasi reclamo riguardante il contenuto dei colli deve pervenire per iscritto alla nostra Società entro e non oltre **8** giorni dal ricevimento della merce. In caso di mancato ritiro della merce, saranno a carico dell'Acquirente le spese di trasporto, di giacenza e tutti gli altri oneri accessori.

## RESI

Non si accettano resi di materiale, se non **AUTORIZZATI** preventivamente **PER ISCRITTO** dalla nostra Società. I resi autorizzati devono essere effettuati **FRANCO** nostra sede entro **8** giorni dalla data dell'autorizzazione. Qualora non vengano rispettati i suddetti termini la Arnocanali si riserva di non accettare il reso. La merce resa sarà oggetto dei necessari controlli che riguarderanno la qualità e la commerciabilità del materiale in relazione ai cataloghi in vigore. Sarà comunque accreditata al prezzo di acquisto e gravata da un rimborso spese minimo del **20%**.

## GARANZIA

La garanzia sui materiali è limitata unicamente alla sostituzione dei pezzi riconosciuti difettosi e non comporta nessun'altra ulteriore spesa accessoria.

## PAGAMENTO

I pagamenti devono essere effettuati al nostro domicilio alle scadenze stabilite e per gli importi pattuiti. Nel caso di ritardo nei pagamenti verranno addebitati gli interessi di mora, al tasso medio applicato dai principali istituti di credito per lo scoperto di conto corrente, salva ogni altra azione per il recupero del credito.

## MISURE E PESI

Le indicazioni di misure, pesi e disegni, sono solo a titolo indicativo. La nostra Società si riserva il diritto di apportare eventuali modifiche anche senza preavviso.

## FORO COMPETENTE

Per qualsiasi controversia, nessuna esclusa, si intende competente il Foro di Firenze.





## Minikappa *Tape*

Sistema di minicanali e minicanali con adesivo

pagina 8



## Kappa

Sistema di canali portacavi e di distribuzione

pagina 16



## Space e Aluspace

Sistema di canali di distribuzione in PVC e ALLUMINIO

pagina 24



## Wing *Design* Double e Corner

Sistema di canali battiscopa, cornice e angolari

pagina 30



## Camber e Tora

Canali soprapavimento e torrette bifacciali

pagina 56



## Twist

Torrette a scomparsa filo pavimento

pagina 60



## Twin

Torrette e colonne in ALLUMINIO

pagina 64



## Triwer-up

Torrette elettrificabili in ALLUMINIO

pagina 74



## Triwer

Moduli elettrificabili in ALLUMINIO

pagina 76



## Sky-line

Torrette mobili in ALLUMINIO

pagina 80



## Evodesk

Torrette estraibili in ALLUMINIO

pagina 84



## Evomod e E-Desk

Sistemi per l'elettrificazione dei punti di lavoro

pagina 86

Articolo	Descrizione	Prezzo + 10% x fuorimballo	Imballo standard	Prezzo Lordo € x 1
----------	-------------	-------------------------------	---------------------	-----------------------

## Minicanale con coperchio



Sottoconfezione in sacchetti di PLASTICA - Colore Bianco RAL9010

<b>K1022BL.3</b>	21x10 mm monoscomparto, sacchetto da 24 m		120 m	<b>3,55</b>
<b>K1515BL.3</b>	15x15 mm monoscomparto, sacchetto da 24 m		120 m	<b>3,90</b>
<b>K1818BL.3</b>	18x18 mm monoscomparto, sacchetto da 24 m		96 m	<b>4,10</b>
<b>K1825BL.3</b>	25x18 mm monoscomparto, sacchetto da 24 m		72 m	<b>5,10</b>
<b>K1830BL.3</b>	30x18 mm monoscomparto, sacchetto da 16 m		64 m	<b>5,70</b>
<b>K1831BL.3</b>	30x18 mm con 2 scomparti, sacchetto da 16 m		64 m	<b>7,90</b>
<b>K1841BL.3</b>	40x18 mm con 2 scomparti, sacchetto da 16 m		48 m	<b>8,80</b>
<b>K2530BL.3</b>	30x25 mm monoscomparto, sacchetto da 16 m		64 m	<b>5,50</b>
<b>K2540BL.3</b>	40x25 mm monoscomparto, sacchetto da 12 m		72 m	<b>11,40</b>
<b>K2541BL.3</b>	40x25 mm con 2 scomparti, sacchetto da 12 m		24 m	<b>12,90</b>
<b>K4040BL.3</b>	40x40 mm monoscomparto, sacchetto da 8 m		48 m	<b>8,75</b>

Colore Bianco RAL9010

<b>K1010.3</b>	10x10 mm monoscomparto		84 m	<b>2,75</b>
<b>K1022.3</b>	21x10 mm monoscomparto		160 m	<b>3,25</b>
<b>K1031.3</b>	30x10 mm con 2 scomparti		92 m	<b>4,75</b>
<b>K1515.3</b>	15x15 mm monoscomparto		136 m	<b>3,55</b>
<b>K1818.3</b>	18x18 mm monoscomparto		112 m	<b>3,75</b>
<b>K1825.3</b>	25x18 mm monoscomparto		124 m	<b>4,70</b>
<b>K1830.3</b>	30x18 mm monoscomparto		96 m	<b>5,30</b>
<b>K1831.3</b>	30x18 mm con 2 scomparti		64 m	<b>7,55</b>
<b>K1841.3</b>	40x18 mm con 2 scomparti		72 m	<b>7,80</b>
<b>K1852.3</b>	50x18 mm con 3 scomparti		40 m	<b>11,40</b>
<b>K2530.3</b>	30x25 mm monoscomparto		72 m	<b>4,90</b>
<b>K2540.3</b>	40x25 mm monoscomparto		72 m	<b>10,20</b>
<b>K2541.3</b>	40x25 mm con 2 scomparti		24 m	<b>11,50</b>
<b>K3030.3</b>	30x30 mm monoscomparto		32 m	<b>7,10</b>
<b>K4040.3</b>	40x40 mm monoscomparto		48 m	<b>7,90</b>

Colore Grigio RAL7030

<b>K1022.1</b>	21x10 mm monoscomparto		48 m	<b>3,65</b>
<b>K1515.1</b>	15x15 mm monoscomparto		44 m	<b>4,00</b>
<b>K1830.1</b>	30x18 mm monoscomparto		20 m	<b>5,90</b>
<b>K4040.1</b>	40x40 mm monoscomparto		36 m	<b>8,80</b>

Colore Marrone RAL8014

<b>K1022.5</b>	21x10 mm monoscomparto		48 m	<b>3,65</b>
<b>K1515.5</b>	15x15 mm monoscomparto		44 m	<b>4,00</b>
<b>K1830.5</b>	30x18 mm monoscomparto		20 m	<b>5,90</b>
<b>K4040.5</b>	40x40 mm monoscomparto		36 m	<b>8,80</b>

Finitura LEGNO scuro

<b>K1022.52</b>	21x10 mm monoscomparto		48 m	<b>4,90</b>
<b>K1830.52</b>	30x18 mm monoscomparto		20 m	<b>5,90</b>
<b>K1831.52</b>	30x18 mm con 2 scomparti		20 m	<b>8,90</b>

Finitura LEGNO chiaro

<b>K1022.53</b>	21x10 mm monoscomparto		48 m	<b>4,90</b>
<b>K1831.53</b>	30x18 mm con 2 scomparti		20 m	<b>8,90</b>

Minicanale con coperchio AVVOLGENTE - Colore Bianco RAL9010

<b>KDU1022.3</b>	21x10 mm monoscomparto		128 m	<b>3,20</b>
<b>KDU1030.3</b>	30x10 mm monoscomparto		120 m	<b>3,90</b>
<b>KDU1818.3</b>	18x18 mm monoscomparto		72 m	<b>3,90</b>
<b>KDU1830.3</b>	30x18 mm monoscomparto		64 m	<b>5,40</b>
<b>KDU1831.3</b>	30x18 mm con 2 scomparti		64 m	<b>6,90</b>
<b>KDU1851.3</b>	50x18 mm con 2 scomparti		40 m	<b>9,90</b>



Articolo	Descrizione	Prezzo + 10% x fuorimballo	Imballo standard	Prezzo Lordo € x 1
----------	-------------	-------------------------------	---------------------	-----------------------

## Traversa reggicavo per minicanali K

Particolarmente utili per la tenuta dei cavi per installazioni a SOFFITTO

Per minicanali larghezza 30 mm: K1830, K1831, K2530, K3030

				Prezzo Lordo € x 50 p
<b>KTR30</b>	Valva da 50 pezzi		1 p	<b>7,00</b>

Per minicanali larghezza 40 mm: K2540, K2541

				Prezzo Lordo € x 30 p
<b>KTR40</b>	Valva da 30 pezzi		1 p	<b>11,00</b>

## Minicanale con coperchio cernierato in gomma e ADESIVO sul fondo

Colore Bianco RAL9010

<b>LCD51.3</b>	10x5 mm		200 m	<b>4,50</b>
<b>LCD71.3</b>	12x7 mm		104 m	<b>5,50</b>
<b>LCD86.3</b>	10x10 mm		96 m	<b>6,90</b>
<b>LCD94.3</b>	15x10 mm		60 m	<b>7,80</b>
<b>LCD96.3</b>	13x13 mm		52 m	<b>7,90</b>
<b>LCD98.3</b>	21x10 mm		48 m	<b>8,00</b>
<b>LCD101.3</b>	17x17 mm		68 m	<b>8,60</b>

In barre da 1,5 metri

<b>KD51.3</b>	10x5 mm		135 m	<b>3,20</b>
<b>KD71.3</b>	12x7 mm		75 m	<b>3,80</b>

Colore Marrone RAL8014

<b>LCD71.5</b>	12x7 mm		104 m	<b>6,00</b>
<b>LCD1015.5</b>	15x10 mm		60 m	<b>8,40</b>

Finitura LEGNO scuro

<b>LCD0712.52</b>	12x7 mm		104 m	<b>6,00</b>
<b>LCD1015.52</b>	15x10 mm		60 m	<b>8,40</b>

Finitura LEGNO chiaro

<b>LCD0712.53</b>	12x7 mm		104 m	<b>6,00</b>
<b>LCD1015.53</b>	15x10 mm		60 m	<b>8,40</b>

Decorato CILIEGIO

<b>LCD1015.CL</b>	15x10 mm		66 m	<b>14,00</b>
-------------------	----------	--	------	--------------

Decorato FAGGIO

<b>LCD1015.FG</b>	15x10 mm		66 m	<b>14,00</b>
-------------------	----------	--	------	--------------

## Minicanale ad "U" per inserimento cavi a pressione, adesivo sul fondo

Colore trasparente, barre lunghezza 1,5 metri

<b>KC57</b>	Per cavi Ø da 5 a 7,5 mm		60 p	<b>5,90</b>
<b>KC81</b>	Per cavi Ø da 7 a 9,5 mm		45 p	<b>7,50</b>
<b>KC91</b>	Per cavi Ø da 9 a 11 mm		35 p	<b>8,00</b>

## Nastro biadesivo

Rotolo da 50 metri, larghezza nastro 12 mm

<b>KNB12</b>			50 m	<b>1,40</b>
--------------	--	--	------	-------------

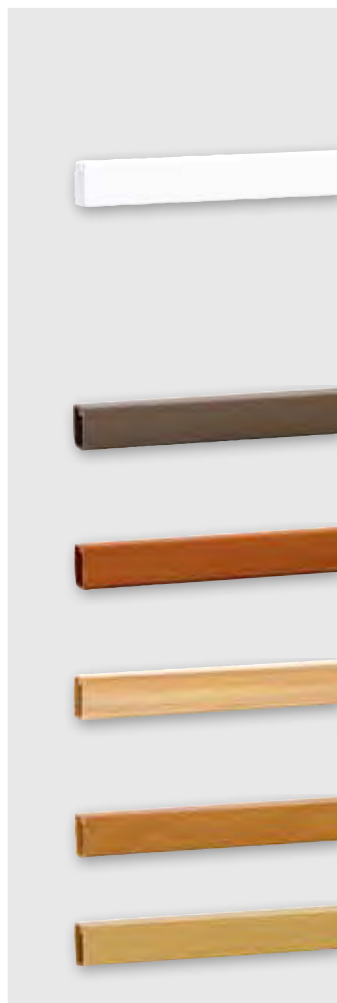
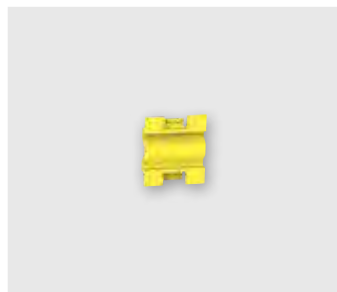

Articolo	Descrizione	Prezzo + 10% x fuorimbollo	Imballo standard	Prezzo Lordo € x 1
----------	-------------	-------------------------------	---------------------	-----------------------

## Curva piana



Colore Bianco RAL9010

<b>KW1010.3</b>	10x10 mm		20 p	<b>1,50</b>
<b>KW1015.3</b>	15x10 mm		40 p	<b>1,90</b>
<b>KW1022.3</b>	21x10 mm		40 p	<b>1,50</b>
<b>KW1030.3</b>	30x10 mm		20 p	<b>1,70</b>
<b>KW1515.3</b>	15x15 mm		40 p	<b>2,00</b>
<b>KW1818.3</b>	18x18 mm		40 p	<b>2,10</b>
<b>KW1825.3</b>	25x18 mm		40 p	<b>2,30</b>
<b>KW1830.3</b>	30x18 mm		40 p	<b>2,40</b>
<b>KW1840.3</b>	40x18 mm		20 p	<b>3,70</b>
<b>KW1850.3</b>	50x18 mm		20 p	<b>3,80</b>
<b>KW2530.3</b>	30x25 mm		20 p	<b>4,70</b>
<b>KW2540.3</b>	40x25 mm		20 p	<b>4,90</b>
<b>KW3030.3</b>	30x30 mm		20 p	<b>4,90</b>
<b>KW4040.3</b>	40x40 mm		20 p	<b>6,30</b>

Colore Marrone RAL8014

<b>KW1022.5</b>	21x10 mm		20 p	<b>1,55</b>
<b>KW1830.5</b>	30x18 mm		5 p	<b>2,60</b>

Finitura LEGNO scuro

<b>KW1015.CL</b>	Per minicanale adesivo LCD1015.CL		40 p	<b>2,20</b>
<b>KW1022.52</b>	21x10 mm		10 p	<b>1,55</b>
<b>KW1830.52</b>	30x18 mm		5 p	<b>2,60</b>

Finitura LEGNO chiaro

<b>KW1015.FG</b>	Per minicanale adesivo LCD1015.FG		5 p	<b>2,20</b>
<b>KW1022.53</b>	21x10 mm		10 p	<b>1,55</b>
<b>KW1830.53</b>	30x18 mm		5 p	<b>2,60</b>

## Tappo terminale



Colore Bianco RAL9010

<b>KE1010.3</b>	10x10 mm		20 p	<b>1,50</b>
<b>KE1015.3</b>	15x10 mm		40 p	<b>1,90</b>
<b>KE1022.3</b>	21x10 mm		40 p	<b>1,50</b>
<b>KE1030.3</b>	30x10 mm		20 p	<b>1,70</b>
<b>KE1515.3</b>	15x15 mm		40 p	<b>2,00</b>
<b>KE1818.3</b>	18x18 mm		40 p	<b>2,10</b>
<b>KE1825.3</b>	25x18 mm		40 p	<b>2,30</b>
<b>KE1830.3</b>	30x18 mm		40 p	<b>2,40</b>
<b>KE1840.3</b>	40x18 mm		20 p	<b>3,70</b>
<b>KE1850.3</b>	50x18 mm		20 p	<b>3,80</b>
<b>KE2530.3</b>	30x25 mm		20 p	<b>4,70</b>
<b>KE2540.3</b>	40x25 mm		20 p	<b>4,90</b>
<b>KE3030.3</b>	30x30 mm		20 p	<b>4,90</b>
<b>KE4040.3</b>	40x40 mm		20 p	<b>6,30</b>

Colore Marrone RAL8014

<b>KE1022.5</b>	21x10 mm		20 p	<b>1,55</b>
<b>KE1830.5</b>	30x18 mm		5 p	<b>2,60</b>

Finitura LEGNO scuro

<b>KE1015.CL</b>	Per minicanale adesivo LCD1015.CL		40 p	<b>2,20</b>
<b>KE1022.52</b>	21x10 mm		10 p	<b>1,55</b>
<b>KE1830.52</b>	30x18 mm		5 p	<b>2,60</b>

Finitura LEGNO chiaro

<b>KE1015.FG</b>	Per minicanale adesivo LCD1015.FG		5 p	<b>2,20</b>
<b>KE1022.53</b>	21x10 mm		10 p	<b>1,55</b>
<b>KE1830.53</b>	30x18 mm		5 p	<b>2,60</b>

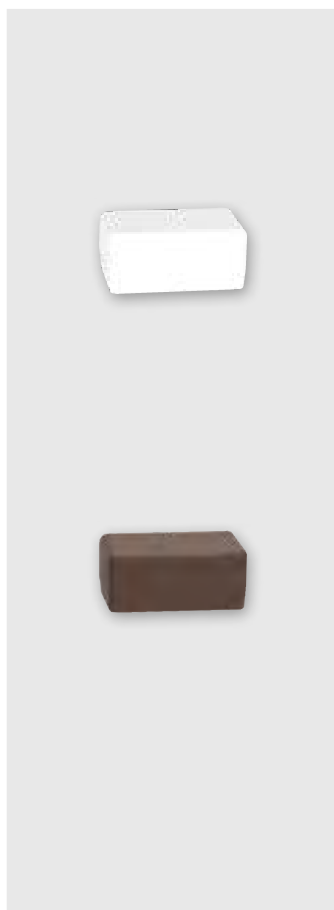
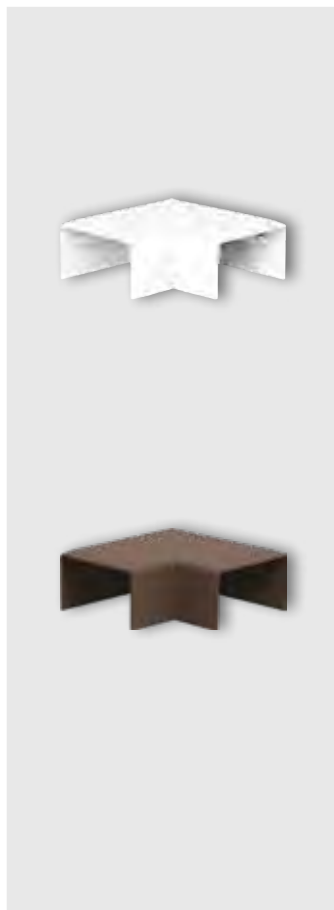

Articolo	Descrizione	Prezzo + 10% x fuorimballo	Imballo standard	Prezzo Lordo € x 1
----------	-------------	-------------------------------	---------------------	-----------------------

### Angolo interno



Colore Bianco RAL9010

<b>KI1010.3</b>	10x10 mm		20 p	<b>1,50</b>
<b>KI1015.3</b>	15x10 mm		40 p	<b>1,90</b>
<b>KI1022.3</b>	21x10 mm		40 p	<b>1,50</b>
<b>KI1030.3</b>	30x10 mm		20 p	<b>1,70</b>
<b>KI1515.3</b>	15x15 mm		40 p	<b>2,00</b>
<b>KI1818.3</b>	18x18 mm		40 p	<b>2,10</b>
<b>KI1825.3</b>	25x18 mm		40 p	<b>2,30</b>
<b>KI1830.3</b>	30x18 mm		40 p	<b>2,40</b>
<b>KI1850.3</b>	50x18 mm		20 p	<b>3,80</b>
<b>KI2540.3</b>	40x25 mm		20 p	<b>4,90</b>

VARIABILE, Colore Bianco RAL9010

<b>KI1830V.3</b>	30x18 mm		20 p	<b>3,90</b>
<b>KI1840V.3</b>	40x18 mm		20 p	<b>4,00</b>
<b>KI2530V.3</b>	30x25 mm		10 p	<b>4,80</b>
<b>KI2540V.3</b>	40x25 mm		10 p	<b>5,00</b>
<b>KI3030V.3</b>	30x30 mm		10 p	<b>5,00</b>
<b>KI4040V.3</b>	40x40 mm		10 p	<b>6,40</b>

Colore Marrone RAL8014

<b>KI1022.5</b>	21x10 mm		20 p	<b>1,55</b>
<b>KI1830.5</b>	30x18 mm		5 p	<b>2,60</b>

Finitura LEGNO scuro

<b>KI1015.CL</b>	Per minicanale adesivo LCD1015.CL		40 p	<b>2,20</b>
<b>KI1022.52</b>	21x10 mm		10 p	<b>1,55</b>
<b>KI1830.52</b>	30x18 mm		5 p	<b>2,60</b>

Finitura LEGNO chiaro

<b>KI1015.FG</b>	Per minicanale adesivo LCD1015.FG		5 p	<b>2,20</b>
<b>KI1022.53</b>	21x10 mm		10 p	<b>1,55</b>
<b>KI1830.53</b>	30x18 mm		5 p	<b>2,60</b>



### Angolo esterno



Colore Bianco RAL9010

<b>KA1010.3</b>	10x10 mm		20 p	<b>1,50</b>
<b>KA1015.3</b>	15x10 mm		40 p	<b>1,90</b>
<b>KA1022.3</b>	21x10 mm		40 p	<b>1,50</b>
<b>KA1030.3</b>	30x10 mm		20 p	<b>1,70</b>
<b>KA1515.3</b>	15x15 mm		40 p	<b>2,00</b>
<b>KA1818.3</b>	18x18 mm		40 p	<b>2,10</b>
<b>KA1825.3</b>	25x18 mm		40 p	<b>2,30</b>
<b>KA1830.3</b>	30x18 mm		40 p	<b>2,40</b>
<b>KA1850.3</b>	50x18 mm		20 p	<b>3,80</b>
<b>KA2540.3</b>	40x25 mm		20 p	<b>4,90</b>

VARIABILE, Colore Bianco RAL9010

<b>KA1830V.3</b>	30x18 mm		20 p	<b>3,90</b>
<b>KA1840V.3</b>	40x18 mm		20 p	<b>4,00</b>
<b>KA2530V.3</b>	30x25 mm		10 p	<b>4,80</b>
<b>KA2540V.3</b>	40x25 mm		10 p	<b>5,00</b>
<b>KA3030V.3</b>	30x30 mm		10 p	<b>5,00</b>
<b>KA4040V.3</b>	40x40 mm		10 p	<b>6,40</b>

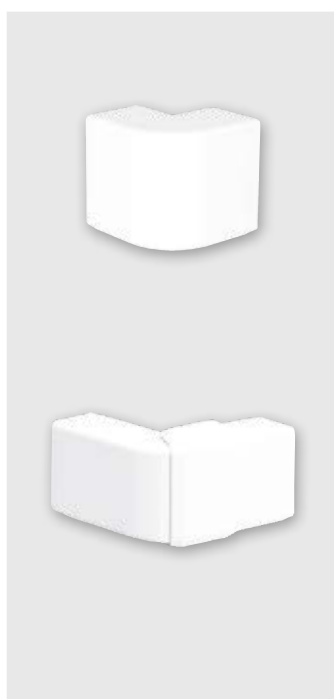



Articolo	Descrizione	Prezzo + 10% x fuorimballo	Imballo standard	Prezzo Lordo € x 1
Colore Marrone RAL8014				
<b>KA1022.5</b>	21x10 mm		20 p	<b>1,55</b>
<b>KA1830.5</b>	30x18 mm		5 p	<b>2,60</b>
Finitura LEGNO scuro				
<b>KA1015.CL</b>	Per minicanale adesivo LCD1015.CL		40 p	<b>2,20</b>
<b>KA1022.52</b>	21x10 mm		10 p	<b>1,55</b>
<b>KA1830.52</b>	30x18 mm		5 p	<b>2,60</b>
Finitura LEGNO chiaro				
<b>KA1015.FG</b>	Per minicanale adesivo LCD1015.FG		5 p	<b>2,20</b>
<b>KA1022.53</b>	21x10 mm		10 p	<b>1,55</b>
<b>KA1830.53</b>	30x18 mm		5 p	<b>2,60</b>



## Deviazione a T



Colore Bianco RAL9010				
<b>KT1010.3</b>	10x10 mm		20 p	<b>1,50</b>
<b>KT1015.3</b>	15x10 mm		40 p	<b>1,90</b>
<b>KT1022.3</b>	21x10 mm		40 p	<b>1,50</b>
<b>KT1030.3</b>	30x10 mm		20 p	<b>1,70</b>
<b>KT1515.3</b>	15x15 mm		40 p	<b>2,00</b>
<b>KT1818.3</b>	18x18 mm		40 p	<b>2,10</b>
<b>KT1825.3</b>	25x18 mm		40 p	<b>2,30</b>
<b>KT1830.3</b>	30x18 mm		40 p	<b>2,40</b>
<b>KT1840.3</b>	40x18 mm		20 p	<b>3,70</b>
<b>KT1850.3</b>	50x18 mm		20 p	<b>3,80</b>
<b>KT2530.3</b>	30x25 mm		20 p	<b>4,70</b>
<b>KT2540.3</b>	40x25 mm		20 p	<b>4,90</b>
<b>KT3030.3</b>	30x30 mm		20 p	<b>4,90</b>
<b>KT4040.3</b>	40x40 mm		20 p	<b>6,30</b>
Colore Marrone RAL8014				
<b>KT1022.5</b>	21x10 mm		20 p	<b>1,55</b>
<b>KT1830.5</b>	30x18 mm		5 p	<b>2,60</b>
Finitura LEGNO scuro				
<b>KT1015.CL</b>	Per minicanale adesivo LCD1015.CL		40 p	<b>2,20</b>
<b>KT1022.52</b>	21x10 mm		10 p	<b>1,55</b>
<b>KT1830.52</b>	30x18 mm		5 p	<b>2,60</b>
Finitura LEGNO chiaro				
<b>KT1015.FG</b>	Per minicanale adesivo LCD1015.FG		5 p	<b>2,20</b>
<b>KT1022.53</b>	21x10 mm		10 p	<b>1,55</b>
<b>KT1830.53</b>	30x18 mm		5 p	<b>2,60</b>



## Coprigiunzione



Colore Bianco RAL9010				
<b>KV1010.3</b>	10x10 mm		50 p	<b>1,50</b>
<b>KV1015.3</b>	15x10 mm		40 p	<b>1,90</b>
<b>KV1022.3</b>	21x10 mm		40 p	<b>1,50</b>
<b>KV1030.3</b>	30x10 mm		40 p	<b>1,70</b>
<b>KV1515.3</b>	15x15 mm		40 p	<b>2,00</b>
<b>KV1818.3</b>	18x18 mm		40 p	<b>2,10</b>
<b>KV1825.3</b>	25x18 mm		40 p	<b>2,30</b>
<b>KV1830.3</b>	30x18 mm		40 p	<b>2,40</b>
<b>KV1840.3</b>	40x18 mm		20 p	<b>3,70</b>
<b>KV1850.3</b>	50x18 mm		20 p	<b>3,80</b>
<b>KV2530.3</b>	30x25 mm		20 p	<b>4,70</b>
<b>KV2540.3</b>	40x25 mm		20 p	<b>4,90</b>
<b>KV3030.3</b>	30x30 mm		20 p	<b>4,90</b>
<b>KV4040.3</b>	40x40 mm		20 p	<b>6,30</b>



Articolo	Descrizione	Prezzo + 10% x fuorimbollo	Imballo standard	Prezzo Lordo € x 1
Colore Marrone RAL8014				
<b>KV1022.5</b>	21x10 mm		20 p	<b>1,55</b>
<b>KV1830.5</b>	30x18 mm		5 p	<b>2,60</b>
Finitura LEGNO scuro				
<b>KV1015.CL</b>	Per minicanale adesivo LCD1015.CL		40 p	<b>2,20</b>
Finitura LEGNO chiaro				
<b>KV1015.FG</b>	Per minicanale adesivo LCD1015.FG		5 p	<b>2,20</b>
<b>KV1022.53</b>	21x10 mm		10 p	<b>1,55</b>



### Cesoie professionali tagliacanalì

Per tagli da 45° a 90° di minicanali con dimensione massima 50x18 mm  
Si consiglia di tagliare base e coperchio separatamente



<b>KTC</b>			1 p	<b>310,00</b>
Lama di ricambio				
<b>KTCL</b>			1 p	<b>150,00</b>

### Espositore vuoto in legno

Per minicanali, con ganci laterali per accessori  
Dimensione vuoto: larghezza 70 cm, profondità 57 cm, altezza 160 cm (210 cm con minicanali)



<b>MINISORT</b>			1 p	<b>650,00</b>
-----------------	--	--	-----	---------------

L'espositore può essere fornito OMAGGIO con un assortimento misto di minicanali  
Richiedi al tuo agente di zona

### Adattatore

Fra minicanali H 10 mm e scatole di derivazione o porta apparecchi  
Colore Bianco RAL9010

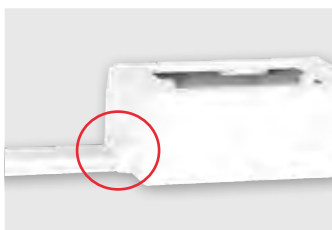

<b>L22.3</b>			10 p	<b>0,90</b>

### Mostrina di rialzo

Per aumentare la profondità nelle scatole incassate, o per derivarsi con minicanali H 10 mm da scatole incassate - Interasse di fissaggio 83,5 mm (3 moduli)  
Dimensioni massime placca 120x80 mm

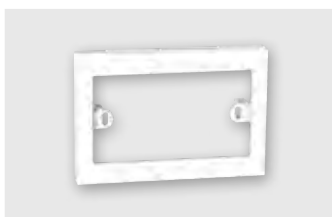

<b>L503.3</b>	Bianco RAL9010		10 p	<b>6,50</b>

Articolo	Descrizione	Prezzo + 10% x fuorimballo	Imballo standard	Prezzo Lordo € x 1
----------	-------------	-------------------------------	---------------------	-----------------------

## Scatole PORTA APPARECCHI monoblocco



Per qualsiasi serie civile a 3 moduli con interasse 83,5 mm, MONOBLOCCO  
con 1 adattatore per minicanali 30x18 mm e 1 per tubi Ø 16-20 mm

<b>SPM503.3</b>	Bianco RAL9010		50 p	<b>4,50</b>
<b>SPM503.5</b>	Marrone RAL8014		10 p	<b>4,50</b>
<b>SPM503.8</b>	Grigio tubo RAL7035		10 p	<b>4,50</b>
<b>SPM503.52</b>	Finitura per legno scuro		4p	<b>5,60</b>
<b>SPM503.53</b>	Finitura per legno chiaro		4p	<b>5,60</b>

Per qualsiasi serie civile a 4 moduli con interasse 108,5 mm, MONOBLOCCO  
con 1 adattatore per minicanali 30x18 mm e 1 per tubi Ø 16-20 mm

<b>SPM504.3</b>	Bianco RAL9010		30 p	<b>6,25</b>
<b>SPM504.8</b>	Grigio tubo RAL7035		10 p	<b>6,25</b>

Per qualsiasi serie civile a 7 moduli con interasse 100 mm, MONOBLOCCO  
con 1 adattatore per minicanali 21x10 mm, 1 per 30x18 mm e 1 per tubi Ø 16-20 mm

<b>SPM506.3</b>	Bianco RAL9010		20 p	<b>12,90</b>
<b>SPM506.8</b>	Grigio tubo RAL7035		8 p	<b>12,90</b>

## Mostrine



Mostrina cieca con interasse di fissaggio 83,5 mm (3 moduli) Bianco RAL9010

<b>503C.3</b>			50 p	<b>4,60</b>
---------------	--	--	------	-------------

Mostrina cieca con interasse di fissaggio 108,5 mm (4 moduli) Bianco RAL9010

<b>504C.3</b>			20 p	<b>6,50</b>
---------------	--	--	------	-------------

Mostrina cieca con interasse di fissaggio 100 mm (7 moduli) Bianco RAL9010

<b>506C.3</b>			20 p	<b>8,50</b>
---------------	--	--	------	-------------

## Scatole PORTA APPARECCHI monoblocco

Per qualsiasi serie civile a 3 moduli con interasse 83,5 mm, in polistirolo antiurto

<b>SPE503.3</b>	Bianco		80 p	<b>3,70</b>
-----------------	--------	--	------	-------------

Per qualsiasi serie civile a 4 moduli con interasse 108,5 mm, in polistirolo antiurto

<b>SPE504.3</b>	Bianco		50 p	<b>4,90</b>
-----------------	--------	--	------	-------------

Per qualsiasi serie civile a 7 moduli con interasse 100 mm, in polistirolo antiurto

<b>SPE506.3</b>	Bianco		30 p	<b>9,80</b>
-----------------	--------	--	------	-------------

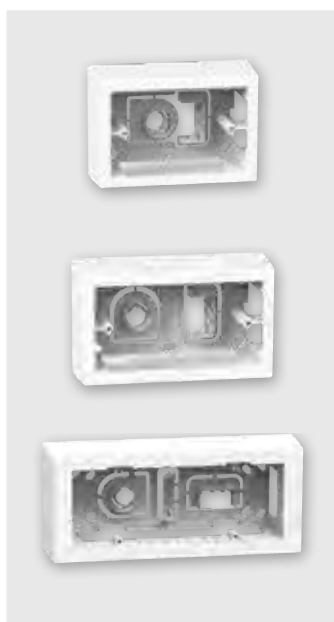



Articolo	Descrizione	Prezzo + 10% x fuorimballo	Imballo standard	Prezzo Lordo € x 1
----------	-------------	-------------------------------	---------------------	-----------------------

## Scatole porta apparecchi AUTOPORTANTI



Per l'inserimento a scatto di 2 moduli Gewiss System,  
per derivazioni con minicanali H 10 mm usare adattatore articolo L22

<b>SP502G.3</b>	Bianco RAL9010		32 p	<b>11,00</b>
-----------------	----------------	--	------	--------------

Per l'inserimento a scatto di 4 moduli Gewiss System,  
per derivazioni con minicanali H 10 mm usare adattatore articolo L22

<b>SP504G.3</b>	Bianco RAL9010		6 p	<b>14,00</b>
-----------------	----------------	--	-----	--------------



## Scatole PORTA APPARECCHI



Per qualsiasi serie civile a 3 moduli con interasse 83,5 mm  
con 2 adattatori per minicanali H 10 mm

<b>SP503.3</b>	Bianco RAL9010		36 p	<b>14,90</b>
<b>SP503.5</b>	Marrone RAL8014		12 p	<b>16,00</b>
<b>SP503.1</b>	Grigio RAL7030		12 p	<b>16,00</b>

Per qualsiasi serie civile a 4 moduli con interasse 108,5 mm  
con 2 adattatori per minicanali H 10 mm

<b>SP504.3</b>	Bianco RAL9010		16 p	<b>16,00</b>
----------------	----------------	--	------	--------------

Per qualsiasi serie civile a 2 moduli con interasse 60 mm  
per derivazioni con minicanali H 10 mm usare adattatore articolo L22

<b>SP60.3</b>	Bianco RAL9010		16 p	<b>12,00</b>
---------------	----------------	--	------	--------------



## Scatole TRIBOX



Per qualsiasi serie civile a 4 moduli con interasse 108,5 mm  
con riduttore a 3 moduli con interasse 83,5 mm

<b>SPL504.3</b>	Bianco RAL9010		16 p	<b>20,00</b>
-----------------	----------------	--	------	--------------

Per qualsiasi serie civile a 7 moduli con interasse 100 mm

<b>SPL506.3</b>	Bianco RAL9010		6 p	<b>28,00</b>
-----------------	----------------	--	-----	--------------



## Scatole di DERIVAZIONE



Dimensioni 65x65x30 mm, per derivazioni con minicanali H 10 mm usare adattatore articolo L22

<b>SD553.3</b>	Bianco RAL9010		24 p	<b>6,90</b>
<b>SD553.5</b>	Marrone RAL8014		10 p	<b>7,80</b>
<b>SD553.52</b>	Finitura per legno scuro		4 p	<b>7,90</b>
<b>SD553.53</b>	Finitura per legno chiaro		4 p	<b>7,90</b>

Dimensioni 90x90x35 mm  
per derivazioni con minicanali H 10 mm usare adattatore articolo L22

<b>SD554.3</b>	Bianco RAL9010		16 p	<b>9,40</b>
----------------	----------------	--	------	-------------

Dimensioni 134x95x51 mm, con 2 adattatori per minicanali H 10 mm

<b>SD503.3</b>	Bianco RAL9010		12 p	<b>13,50</b>
----------------	----------------	--	------	--------------



Articolo	Descrizione	Prezzo + 10% x fuorimbollo	Imballo standard	Prezzo Lordo € x 1
----------	-------------	-------------------------------	---------------------	-----------------------

## Canale portacavi e porta apparecchi, divisibile in scomparti



Colore Bianco RAL9010

<b>K4060.3</b>	60x40 mm divisibile in 2 scomparti		40 m	<b>15,50</b>
<b>K4080.3</b>	80x40 mm divisibile in 3 scomparti		24 m	<b>22,80</b>
<b>K40100.3</b>	100x40 mm divisibile in 3 scomparti		24 m	<b>26,50</b>
<b>K40120.3</b>	120x40 mm divisibile in 5 scomparti		16 m	<b>33,50</b>
<b>K6060.3</b>	60x60 mm divisibile in 2 scomparti		28 m	<b>20,40</b>
<b>K6080.3</b>	80x60 mm divisibile in 3 scomparti		16 m	<b>27,30</b>
<b>K60100.3</b>	100x60 mm divisibile in 3 scomparti		16 m	<b>34,60</b>
<b>K60120.3</b>	120x60 mm divisibile in 5 scomparti		16 m	<b>39,90</b>
<b>K60150.3</b>	150x60 mm divisibile in 5 scomparti		12 m	<b>49,40</b>
<b>K60200.3</b>	200x60 mm divisibile in 7 scomparti		8 m	<b>65,90</b>
<b>K60250.3</b>	250x60 mm divisibile in 8 scomparti		4 m	<b>85,90</b>
<b>K80100.3</b>	100x80 mm divisibile in 3 scomparti		12 m	<b>44,70</b>
<b>K80120.3</b>	120x80 mm divisibile in 5 scomparti		12 m	<b>54,10</b>
<b>K80150.3</b>	150x80 mm divisibile in 5 scomparti		12 m	<b>65,90</b>
<b>K80200.3</b>	200x80 mm divisibile in 7 scomparti		12 m	<b>85,90</b>

Colore Grigio chiaro RAL7035

<b>K4060.8</b>	60x40 mm divisibile in 2 scomparti		40 m	<b>15,50</b>
----------------	------------------------------------	--	------	--------------

Colore Grigio RAL7030

<b>K4060.1</b>	60x40 mm divisibile in 2 scomparti		40 m	<b>15,50</b>
<b>K40100.1</b>	100x40 mm divisibile in 3 scomparti		24 m	<b>26,50</b>
<b>K6060.1</b>	60x60 mm divisibile in 2 scomparti		28 m	<b>20,40</b>
<b>K6080.1</b>	80x60 mm divisibile in 3 scomparti		16 m	<b>27,30</b>
<b>K60100.1</b>	100x60 mm divisibile in 3 scomparti		16 m	<b>34,60</b>
<b>K60120.1</b>	120x60 mm divisibile in 5 scomparti		16 m	<b>39,90</b>
<b>K60150.1</b>	150x60 mm divisibile in 5 scomparti		12 m	<b>49,40</b>
<b>K60200.1</b>	200x60 mm divisibile in 7 scomparti		8 m	<b>65,90</b>
<b>K60250.1</b>	250x60 mm divisibile in 8 scomparti		4 m	<b>85,90</b>
<b>K80150.1</b>	150x80 mm divisibile in 5 scomparti		12 m	<b>65,90</b>
<b>K80200.1</b>	200x80 mm divisibile in 7 scomparti		12 m	<b>85,90</b>

## Divisorio a scatto



Lunghezza 1 metro

<b>GTR40-1</b>	Per canali H 40 mm		70 m	<b>6,90</b>
<b>GTR60-1</b>	Per canali H 60 mm		50 m	<b>8,50</b>
<b>GTR80-1</b>	Per canali H 80 mm		30 m	<b>9,70</b>

## Canale portacavi con passanti sul fondo per fascette reggicavo



Colore Bianco RAL9010

<b>K04060.3</b>	60x40 mm con 2 file di passanti		40 m	<b>14,40</b>
<b>K06060.3</b>	60x60 mm con 2 file di passanti		28 m	<b>18,40</b>
<b>K06080.3</b>	80x60 mm con 3 file di passanti		16 m	<b>24,30</b>

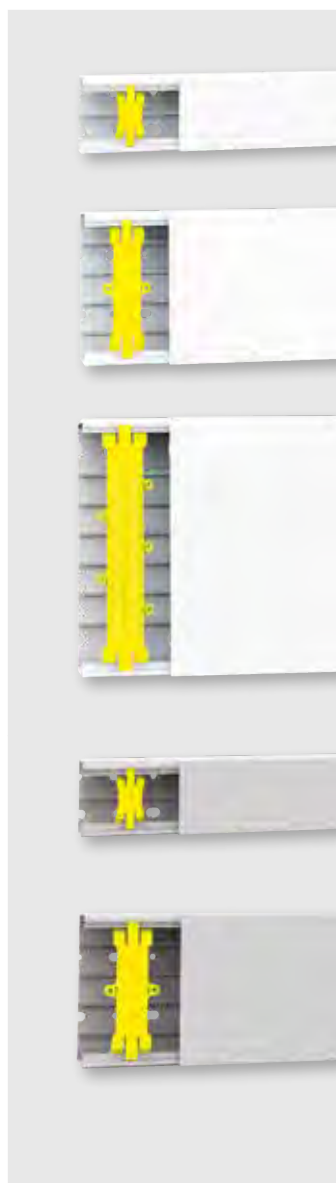

Articolo	Descrizione	Prezzo + 10% x fuorimballo	Imballo standard	Prezzo Lordo € x 1
----------	-------------	-------------------------------	---------------------	-----------------------

### Traversa reggicavo



<b>KTR60</b>	60 mm		30 p	<b>3,00</b>
<b>KTR80</b>	80 mm		30 p	<b>3,10</b>
<b>KTR100</b>	100 mm		25 p	<b>3,70</b>
<b>KTR120</b>	120 mm		20 p	<b>3,90</b>
<b>KTR150</b>	150 mm		20 p	<b>5,70</b>
<b>KTR200</b>	200 mm		20 p	<b>7,20</b>
<b>KTR250</b>	250 mm		10 p	<b>9,90</b>

### Supporti di tenuta ed irrigidimento delle traverse reggicavo

<b>KRT60</b>	H 60 mm		20 p	<b>0,70</b>
<b>KRT80</b>	H 80 mm		20 p	<b>0,75</b>

### Giunti interni

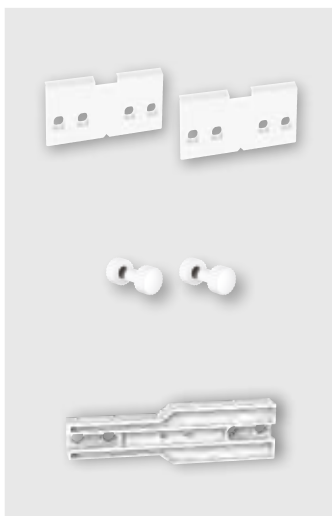

Con fissaggio a scatto, per una maggiore tenuta usare le viti M610

<b>445GL</b>	Per canali H 40 mm		30 p	<b>3,90</b>
<b>645GL</b>	Per canali H 60 mm		30 p	<b>4,20</b>
<b>845GL</b>	Per canali H 80 mm		30 p	<b>4,70</b>

Vite con dado cieco M6 x 10 mm in Nylon, per il fissaggio dei giunti a scatto

<b>M610.3</b>	Bianco		100 p	<b>0,95</b>
---------------	--------	--	-------	-------------

Dima di foratura per il fissaggio dei giunti interni

<b>905</b>		1 p	6 p	<b>4,20</b>
------------	--	-----	-----	-------------

### Supporto a parete in materiale plastico



Colore Bianco RAL9010

<b>633-2.3</b>	Per canali larghezza da 110 a 150 mm	2 p	10 p	<b>12,00</b>
<b>633-3.3</b>	Per canali larghezza da 200 a 250 mm	2 p	10 p	<b>14,00</b>



Articolo	Descrizione	Prezzo + 10% x fuorimballo	Imballo standard	Prezzo Lordo € x 1
----------	-------------	-------------------------------	---------------------	-----------------------

### Angolo interno



Colore Bianco RAL9010

<b>KI4060.3</b>	60x40 mm		12 p	<b>8,90</b>
<b>KI4080.3</b>	80x40 mm		12 p	<b>10,50</b>
<b>KI40100.3</b>	100x40 mm		6 p	<b>13,20</b>
<b>KI6060.3</b>	60x60 mm		8 p	<b>12,10</b>
<b>KI6080.3</b>	80x60 mm		6 p	<b>17,70</b>
<b>KI60100.3</b>	100x60 mm		10 p	<b>20,40</b>
<b>KI60120.3</b>	120x60 mm		4 p	<b>24,40</b>

Colore Grigio RAL7030

<b>KI4060.1</b>	60x40 mm	1 p	12 p	<b>8,90</b>
<b>KI4080.1</b>	80x40 mm	1 p	8 p	<b>10,50</b>
<b>KI40100.1</b>	100x40 mm	1 p	6 p	<b>13,20</b>
<b>KI6060.1</b>	60x60 mm	1 p	8 p	<b>12,10</b>
<b>KI6080.1</b>	80x60 mm	1 p	6 p	<b>17,70</b>
<b>KI60100.1</b>	100x60 mm	1 p	6 p	<b>20,40</b>
<b>KI60120.1</b>	120x60 mm	1 p	4 p	<b>24,40</b>
<b>KI60150.1</b>	150x60 mm	1 p	4 p	<b>33,50</b>

### Angolo interno variabile da 70° a 120°



Colore Bianco RAL9010

<b>KI4060V.3</b>	60x40 mm		10 p	<b>10,60</b>
<b>KI4080V.3</b>	80x40 mm		10 p	<b>12,40</b>
<b>KI40100V.3</b>	100x40 mm		10 p	<b>15,90</b>
<b>KI40120V.3</b>	120x40 mm		4 p	<b>17,00</b>
<b>KI6060V.3</b>	60x60 mm		10 p	<b>13,90</b>
<b>KI6080V.3</b>	80x60 mm		10 p	<b>19,70</b>
<b>KI60100V.3</b>	100x60 mm		8 p	<b>23,40</b>
<b>KI60120V.3</b>	120x60 mm		6 p	<b>25,40</b>
<b>KI60150V.3</b>	150x60 mm		6 p	<b>35,50</b>
<b>KI60200V.3</b>	200x60 mm		5 p	<b>47,00</b>
<b>KI60250V.3</b>	250x60 mm		4 p	<b>51,00</b>
<b>KI80100V.3</b>	100x80 mm		6 p	<b>29,50</b>
<b>KI80120V.3</b>	120x80 mm		5 p	<b>42,30</b>
<b>KI80150V.3</b>	150x80 mm		4 p	<b>50,50</b>
<b>KI80200V.3</b>	200x80 mm		4 p	<b>58,80</b>

Colore Grigio RAL7030

<b>KI60200V.1</b>	200x60 mm	1 p	5 p	<b>47,00</b>
<b>KI60250V.1</b>	250x60 mm	1 p	4 p	<b>51,00</b>
<b>KI80150V.1</b>	150x80 mm	1 p	4 p	<b>50,50</b>
<b>KI80200V.1</b>	200x80 mm	1 p	4 p	<b>58,80</b>

Allineatore universale per canali, con aggancio a scatto sul bordo del canale  
Per angoli interni, esterni e tratti lineari

<b>KAL</b>			1 p	<b>5,50</b>





Articolo	Descrizione	Prezzo + 10% x fuorimballo	Imballo standard	Prezzo Lordo € x 1
----------	-------------	-------------------------------	---------------------	-----------------------

## Curva piana



Colore Bianco RAL9010

<b>KW4060.3</b>	60x40 mm		12 p	<b>10,40</b>
<b>KW4080.3</b>	80x40 mm		10 p	<b>11,90</b>
<b>KW40100.3</b>	100x40 mm		10 p	<b>15,80</b>
<b>KW40120.3</b>	120x40 mm		10 p	<b>18,30</b>
<b>KW6060.3</b>	60x60 mm		10 p	<b>13,60</b>
<b>KW6080.3</b>	80x60 mm		10 p	<b>21,00</b>
<b>KW60100.3</b>	100x60 mm		10 p	<b>24,00</b>
<b>KW60120.3</b>	120x60 mm		8 p	<b>27,90</b>
<b>KW60150.3</b>	150x60 mm		6 p	<b>38,80</b>
<b>KW60200.3</b>	200x60 mm		4 p	<b>51,00</b>
<b>KW60250.3</b>	250x60 mm		4 p	<b>62,60</b>
<b>KW80100.3</b>	100x80 mm		6 p	<b>31,90</b>
<b>KW80120.3</b>	120x80 mm		4 p	<b>45,00</b>
<b>KW80150.3</b>	150x80 mm		4 p	<b>59,30</b>
<b>KW80200.3</b>	200x80 mm		3 p	<b>68,30</b>

Colore Grigio RAL7030

<b>KW4060.1</b>	60x40 mm	1 p	12 p	<b>10,40</b>
<b>KW4080.1</b>	80x40 mm	1 p	10 p	<b>11,90</b>
<b>KW40100.1</b>	100x40 mm	1 p	10 p	<b>15,80</b>
<b>KW6060.1</b>	60x60 mm	1 p	10 p	<b>13,60</b>
<b>KW6080.1</b>	80x60 mm	1 p	10 p	<b>21,00</b>
<b>KW60100.1</b>	100x60 mm	1 p	10 p	<b>24,00</b>
<b>KW60120.1</b>	120x60 mm	1 p	8 p	<b>27,90</b>
<b>KW60150.1</b>	150x60 mm	1 p	6 p	<b>38,80</b>
<b>KW60200.1</b>	200x60 mm	1 p	4 p	<b>51,00</b>
<b>KW60250.1</b>	250x60 mm	1 p	4 p	<b>62,60</b>
<b>KW80150.1</b>	150x80 mm	1 p	4 p	<b>59,30</b>
<b>KW80200.1</b>	200x80 mm	1 p	3 p	<b>68,30</b>

## Tappo terminale



Colore Bianco RAL9010

<b>KE4060.3</b>	Per canali 60x40 mm		10 p	<b>5,40</b>
<b>KE40100.3</b>	Per canali 100x40 mm		10 p	<b>7,80</b>
<b>KE60.3</b>	Per canali 60x60, pretranciato per 60x40 mm		10 p	<b>6,00</b>
<b>KE80.3</b>	Per canali 80x60, pretranciato per 80x40 mm		10 p	<b>6,70</b>
<b>KE100.3</b>	Per canali 100x60, pretranciato per 100x40 mm		10 p	<b>8,10</b>
<b>KE120.3</b>	Per canali 120x60, pretranciato per 120x40 mm		10 p	<b>9,20</b>
<b>KE150.3</b>	Per canali 150x80, pretranciato per 150x60 mm		5 p	<b>12,50</b>
<b>KE200.3</b>	Per canali 200x80, pretranciato per 200x60 mm		5 p	<b>18,80</b>

Colore Grigio RAL7030

<b>KE60.1</b>	Per canali 60x60, pretranciato per 60x40 mm		10 p	<b>6,00</b>
<b>KE80.1</b>	Per canali 80x60, pretranciato per 80x40 mm		10 p	<b>6,70</b>
<b>KE100.1</b>	Per canali 100x60, pretranciato per 100x40 mm		10 p	<b>8,10</b>
<b>KE120.1</b>	Per canali 120x60, pretranciato per 120x40 mm		10 p	<b>9,20</b>
<b>KE150.1</b>	Per canali 150x80, pretranciato per 150x60 mm		5 p	<b>12,50</b>
<b>KE200.1</b>	Per canali 200x80, pretranciato per 200x60 mm		5 p	<b>18,80</b>

## Terminale preformato da coperchio

Colore Bianco RAL9010

<b>KE60250.3</b>	250x60 mm		1 p	<b>19,00</b>
<b>KE80100.3</b>	100x80 mm		4 p	<b>10,50</b>
<b>KE80120.3</b>	120x80 mm		4 p	<b>12,80</b>

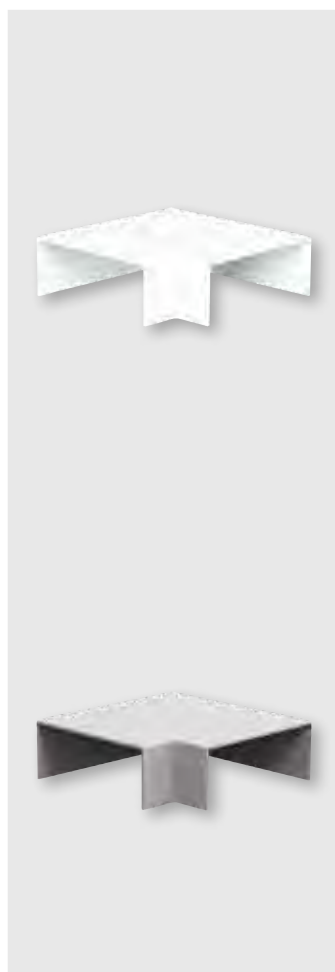

Articolo	Descrizione	Prezzo + 10% x fuorimballo	Imballo standard	Prezzo Lordo € x 1
----------	-------------	-------------------------------	---------------------	-----------------------

Deviazione a T e riduzione 

Colore Bianco RAL9010

<b>KT4060R.3</b>	60x40 mm		8 p	<b>9,90</b>
<b>KT4080R.3</b>	80x40 mm		4 p	<b>11,90</b>
<b>KT40100R.3</b>	100x40 mm		4 p	<b>16,00</b>
<b>KT6060R.3</b>	60x60 mm		4 p	<b>12,90</b>
<b>KT6080R.3</b>	80x60 mm		4 p	<b>18,90</b>
<b>KT60100R.3</b>	100x60 mm		4 p	<b>19,70</b>

Colore Grigio RAL7030

<b>KT4060R.1</b>	60x40 mm	1 p	8 p	<b>9,90</b>
<b>KT4080R.1</b>	80x40 mm	2 p	4 p	<b>11,90</b>
<b>KT40100R.1</b>	100x40 mm	1 p	4 p	<b>16,00</b>
<b>KT6060R.1</b>	60x60 mm	2 p	4 p	<b>12,90</b>
<b>KT6080R.1</b>	80x60 mm	2 p	4 p	<b>18,90</b>

Deviazione a T preformata da canale 

Colore Bianco RAL9010

<b>KT40120.3</b>	120x40 mm		1 p	<b>36,00</b>
<b>KT60100.3</b>	100x60 mm		1 p	<b>37,00</b>
<b>KT60120.3</b>	120x60 mm		1 p	<b>39,00</b>
<b>KT60150.3</b>	150x60 mm		1 p	<b>45,00</b>
<b>KT60200.3</b>	200x60 mm		1 p	<b>61,00</b>
<b>KT60250.3</b>	250x60 mm		1 p	<b>69,00</b>
<b>KT80100.3</b>	100x80 mm		1 p	<b>40,00</b>
<b>KT80120.3</b>	120x80 mm		1 p	<b>51,00</b>
<b>KT80150.3</b>	150x80 mm		1 p	<b>68,00</b>
<b>KT80200.3</b>	200x80 mm		1 p	<b>79,00</b>

Colore Grigio RAL7030

<b>KT60100.1</b>	100x60 mm		1 p	<b>37,00</b>
<b>KT60120.1</b>	120x60 mm		1 p	<b>39,00</b>
<b>KT60150.1</b>	150x60 mm		1 p	<b>45,00</b>
<b>KT60200.1</b>	200x60 mm		1 p	<b>61,00</b>
<b>KT60250.1</b>	250x60 mm		1 p	<b>69,00</b>
<b>KT80150.1</b>	150x80 mm		1 p	<b>68,00</b>
<b>KT80200.1</b>	200x80 mm		1 p	<b>79,00</b>

Coprigiunzione per coperchio 

Colore Bianco RAL9010

<b>KV60.3</b>	60 mm		10 p	<b>4,30</b>
<b>KV80.3</b>	80 mm		10 p	<b>5,10</b>
<b>KV100.3</b>	100 mm		20 p	<b>5,80</b>
<b>KV120.3</b>	120 mm		20 p	<b>6,60</b>
<b>KV150.3</b>	150 mm		20 p	<b>7,20</b>
<b>KV200.3</b>	200 mm		10 p	<b>9,00</b>
<b>KV250.3</b>	250 mm		10 p	<b>10,80</b>

Colore Grigio RAL7030

<b>KV60.1</b>	60 mm		10 p	<b>4,30</b>
<b>KV80.1</b>	80 mm		10 p	<b>5,10</b>
<b>KV100.1</b>	100 mm		20 p	<b>5,80</b>
<b>KV120.1</b>	120 mm		20 p	<b>6,60</b>
<b>KV150.1</b>	150 mm		20 p	<b>7,20</b>
<b>KV200.1</b>	200 mm		10 p	<b>9,00</b>
<b>KV250.1</b>	250 mm		10 p	<b>10,80</b>



Articolo	Descrizione	Prezzo + 10% x fuorimbollo	Imballo standard	Prezzo Lordo € x 1
----------	-------------	-------------------------------	---------------------	-----------------------

## Scatole di derivazione



SENZA separatore interno  
Colore Bianco RAL9010

<b>6700.3</b>	115x115x53 mm, per canali MAX 100x40		20 p	<b>41,00</b>
<b>6701.3</b>	155x155x80 mm, per canali MAX 100x60		6 p	<b>65,00</b>
<b>6702.3</b>	200x200x80 mm, per canali MAX 150x60		6 p	<b>82,00</b>
<b>6703.3</b>	280x280x80 mm, per canali MAX 250x60		3 p	<b>123,00</b>

CON separatore interno e adattatore per canali H 80 mm  
Colore Bianco RAL9010

<b>6700S.3</b>	115x115x53 mm, per canali MAX 100x40		20 p	<b>47,00</b>
<b>6701S.3</b>	155x155x100 mm, per canali MAX 100x80		6 p	<b>85,00</b>
<b>6702S.3</b>	200x200x100 mm, per canali MAX 150x80		6 p	<b>116,00</b>
<b>6703S.3</b>	280x280x100 mm, per canali MAX 250x80		2 p	<b>136,00</b>

Per nodi equipotenziali con morsettiera in ottone  
Colore bianco RAL9010 e coperchio trasparente  
Su richiesta è possibile aumentare il numero delle morsettiere all'interno della scatola

<b>6700TE14.3</b>	Connessioni 4x16 mm <sup>2</sup> - 10x10 mm <sup>2</sup>	1 p	4 p	<b>66,00</b>
<b>6701TE28.3</b>	Connessioni 4x16 mm <sup>2</sup> - 26x10 mm <sup>2</sup>	1 p	6 p	<b>99,00</b>
<b>6702TE56.3</b>	Connessioni 8x16 mm <sup>2</sup> - 52x10 mm <sup>2</sup>		1 p	<b>153,00</b>

Per nodi equipotenziali con barra in rame 12x2 mm  
scatola bianco RAL9010 e coperchio trasparente

<b>6700BT12.3</b>	Connessioni 12 fori M5	1 p	4 p	<b>64,00</b>
<b>6701BT20.3</b>	Connessioni 20 fori M5		1 p	<b>95,00</b>
<b>6702BT34.3</b>	Connessioni 34 fori M5		1 p	<b>130,00</b>

Derivazione per quadri elettrici  
Colore Bianco RAL9010

<b>KR150550.3</b>	150x550 mm		1 p	<b>85,00</b>
<b>KR150800.3</b>	150x800 mm		1 p	<b>98,00</b>

## Scatole porta apparecchi per applicazione ESTERNA al canale



Per 4 moduli con interasse 108,5 e riduttore a 3 moduli con interasse 83,5 mm

<b>SPL504.3</b>	Bianco RAL9010		16 p	<b>20,00</b>

Per 6-7 moduli interasse 100 mm

<b>SPL506.3</b>	Bianco RAL9010		6 p	<b>28,00</b>





Articolo	Descrizione	Prezzo + 10% x fuorimballo	Imballo standard	Prezzo Lordo € x 1
----------	-------------	-------------------------------	---------------------	-----------------------

## Scatole PORTA APPARECCHI per applicazione interna al canale



Per qualsiasi serie civile a 3 moduli con interasse 83,5 mm

<b>683-40</b>	Per canali H 40 mm		12 p	<b>7,30</b>
<b>683</b>	Per canali H 60 mm		10 p	<b>8,70</b>

Universale per qualsiasi serie civile a 3-4-7 moduli con interasse 83,5 mm-108,5-100 mm

<b>686</b>	Per canali H 60 mm		12 p	<b>16,50</b>

Universale per qualsiasi serie civile a 2 moduli con interasse 60 mm (o 1 modulo tedesco)

<b>KP660</b>	Per canali H 60 mm		10 p	<b>9,30</b>

Kit distanziale per installare la scatola 686 su canali altezza 80 mm

<b>K686H80</b>		2 p	10 p	<b>3,90</b>

Per 8 apparecchi modulari da 17,5 mm

<b>605</b>	Per canali H 60 - 80 mm		2 p	<b>8,50</b>

## Mostrine per scatole porta apparecchi



Aperta a 3 moduli, per scatole 683 e 683-40  
Colore Bianco RAL9010

<b>KCF80-53R.3</b>	Per canali larghezza 80 mm	2 p	10 p	<b>6,50</b>

Aperta a 3 moduli e pretranciata a 4 e 7 moduli, per scatole 683, 683-40, 686  
Colore Bianco RAL9010

<b>KCF100-53.3</b>	Per canali larghezza 100 mm	2 p	10 p	<b>7,70</b>
<b>KCF120-53.3</b>	Per canali larghezza 120 mm	2 p	10 p	<b>8,50</b>
<b>KCF150-53.3</b>	Per canali larghezza 150 mm		2 p	<b>9,70</b>
<b>KCF200-53.3</b>	Per canali larghezza 200 mm		2 p	<b>11,00</b>

Aperta ad 2 moduli, per scatola KP660  
Colore Bianco RAL9010

<b>KCF120-D1.3</b>	Per canali larghezza 120 mm		2 p	<b>6,30</b>
<b>KCF150-D1.3</b>	Per canali larghezza 150 mm		2 p	<b>6,70</b>

Aperta per 2 moduli, e pretranciata per 8 moduli, per supporto 605  
Colore Bianco RAL9010

<b>KCF120-05.3</b>	Per canali larghezza 120 mm	1 p	2 p	<b>8,50</b>
<b>KCF150-05.3</b>	Per canali larghezza 150 mm	1 p	2 p	<b>9,70</b>



Articolo	Descrizione	Prezzo + 10% x fuorimballo	Imballo standard	Prezzo Lordo € x 1
----------	-------------	-------------------------------	---------------------	-----------------------

## Canale con coperchio frontale, divisibile in scomparti



Fornito con pellicola di protezione, colore Bianco RAL9010

<b>BR65100.3</b>	100x65 mm, divisibile in 3 scomparti		12 m	<b>33,00</b>
<b>BR65130.3</b>	130x65 mm, divisibile in 3 scomparti		10 m	<b>39,00</b>
<b>BR65170.3</b>	170x65 mm, divisibile in 3 scomparti		6 m	<b>46,00</b>

Divisorio

<b>KSTR60</b>	H 60 mm		50 m	<b>6,70</b>
---------------	---------	--	------	-------------

Coprigiunzione per coperchio, colore Bianco RAL9010

<b>BSVO80.3</b>		1 p	10 p	<b>3,60</b>
-----------------	--	-----	------	-------------

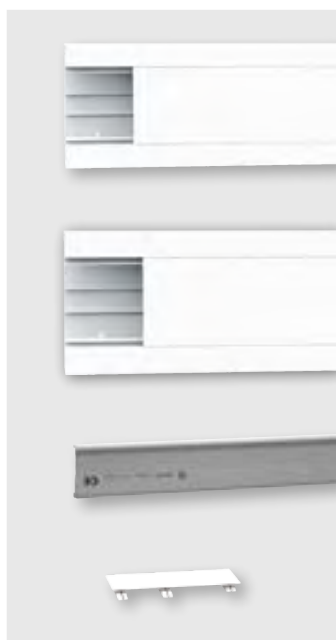

## Curva piana



Colore Bianco RAL9010

<b>BW65100.3</b>	100x65 mm	1 p	5 p	<b>22,40</b>
<b>BW65130.3</b>	130x65 mm	1 p	5 p	<b>24,70</b>
<b>BW65170.3</b>	170x65 mm	1 p	5 p	<b>29,20</b>



## Angolo interno variabile da 80° a 135°



Colore Bianco RAL9010

<b>BI65100V.3</b>	100x65 mm	1 p	4 p	<b>21,30</b>
<b>BI65130V.3</b>	130x65 mm	1 p	4 p	<b>22,40</b>
<b>BI65170V.3</b>	170x65 mm	1 p	4 p	<b>25,80</b>



## Angolo esterno variabile da 80° a 135°



Colore Bianco RAL9010

<b>BA65100V.3</b>	100x65 mm	1 p	4 p	<b>21,30</b>
<b>BA65130V.3</b>	130x65 mm	1 p	4 p	<b>22,40</b>
<b>BA65170V.3</b>	170x65 mm	1 p	4 p	<b>25,80</b>



## Tappo terminale



Colore Bianco RAL9010

<b>BRE65100.3</b>	100x65 mm	1 p	5 p	<b>7,00</b>
<b>BRE65130.3</b>	130x65 mm	1 p	6 p	<b>8,80</b>
<b>BRE65170.3</b>	170x65 mm	1 p	5 p	<b>11,50</b>



## Deviazione a T, preformata da canale



Colore Bianco RAL9010

<b>BRT65100.3</b>	100x65 mm		1 p	<b>38,00</b>
<b>BRT65130.3</b>	130x65 mm		1 p	<b>39,00</b>
<b>BRT65170.3</b>	170x65 mm		1 p	<b>42,00</b>

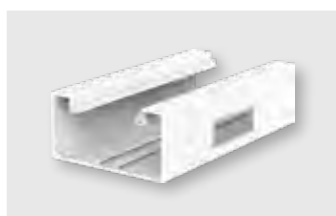

Articolo	Descrizione	Prezzo + 10% x fuorimballo	Imballo standard	Prezzo Lordo € x 1
----------	-------------	-------------------------------	---------------------	-----------------------

## Scatole PORTA APPARECCHI per applicazione interna al canale



Universale per qualsiasi serie civile a 3-4-7 moduli con interasse 83,5 mm-108,5-100 mm

<b>686</b>			12 p	<b>16,50</b>

Mostrina aperta a 3 moduli, pretranciata per 4 e 7 moduli, colore Bianco RAL9010

<b>BR80-53.3</b>		1 p	5 p	<b>8,20</b>

Per 1 modulo con interasse 60 mm, standard Tedesco

<b>BRSP60</b>		5 p	30 p	<b>6,50</b>

Per 2 moduli interasse 71x60 mm, standard Tedesco

<b>BRSP71</b>		1 p	10 p	<b>11,50</b>



## Scatole di derivazione



SENZA separatore interno, Colore Bianco RAL9010

<b>6700.3</b>	115x115x53 mm, per canali MAX 100x40		20 p	<b>41,00</b>
<b>6701.3</b>	155x155x80 mm, per canali MAX 100x60		6 p	<b>65,00</b>
<b>6702.3</b>	200x200x80 mm, per canali MAX 150x60		6 p	<b>82,00</b>
<b>6703.3</b>	280x280x80 mm, per canali MAX 250x60		3 p	<b>123,00</b>

CON separatore interno e adattatore per canali H 80 mm, Colore Bianco RAL9010

<b>6700S.3</b>	115x115x53 mm, per canali MAX 100x40		20 p	<b>47,00</b>
<b>6701S.3</b>	155x155x100 mm, per canali MAX 100x80		6 p	<b>85,00</b>
<b>6702S.3</b>	200x200x100 mm, per canali MAX 150x80		6 p	<b>116,00</b>
<b>6703S.3</b>	280x280x100 mm, per canali MAX 250x80		2 p	<b>136,00</b>

Per nodi equipotenziali con morsettieria in ottone  
Colore bianco RAL9010 e coperchio trasparente

<b>6700TE14.3</b>	Connessioni 4x16 mm <sup>2</sup> - 10x10 mm <sup>2</sup>	1 p	4 p	<b>66,00</b>
<b>6701TE28.3</b>	Connessioni 4x16 mm <sup>2</sup> - 26x10 mm <sup>2</sup>	1 p	6 p	<b>99,00</b>
<b>6702TE56.3</b>	Connessioni 8x16 mm <sup>2</sup> - 52x10 mm <sup>2</sup>		1 p	<b>153,00</b>

Per nodi equipotenziali con barra in rame 12x2 mm  
Colore bianco RAL9010 e coperchio trasparente

<b>6700BT12.3</b>	Connessioni 12 fori M5	1 p	4 p	<b>64,00</b>
<b>6701BT20.3</b>	Connessioni 20 fori M5		1 p	<b>95,00</b>
<b>6702BT34.3</b>	Connessioni 34 fori M5		1 p	<b>130,00</b>



Articolo	Descrizione	Prezzo + 10% x fuorimballo	Imballo standard	Prezzo Lordo € x 1
----------	-------------	-------------------------------	---------------------	-----------------------

## Base canale in ALLUMINIO



Alluminio ANODIZZATO NATURALE, fornito con pellicola di protezione

<b>BU40908A</b>	90x40 mm, divisibile in 3 scomparti	2 m	8 m	<b>94,00</b>
<b>BU651058A</b>	105x65 mm, divisibile in 3 scomparti	2 m	8 m	<b>148,00</b>
<b>BU651308A</b>	130x65 mm, divisibile in 3 scomparti	2 m	6 m	<b>188,00</b>

Canale per 2 coperchi, fornito con pellicola di protezione

<b>BU651808-2A</b>	180x65 mm, divisibile in 6 scomparti	2 m	4 m	<b>208,00</b>
--------------------	--------------------------------------	-----	-----	---------------

Alluminio verniciato BIANCO

<b>BU40908A3</b>	90x40 mm, divisibile in 3 scomparti	2 m	8 m	<b>98,00</b>
<b>BU651058A3</b>	105x65 mm, divisibile in 3 scomparti	2 m	8 m	<b>152,00</b>
<b>BU651308A3</b>	130x65 mm, divisibile in 3 scomparti	2 m	6 m	<b>192,00</b>

Canale per 2 coperchi, fornito con pellicola di protezione

<b>BU651808-2A3</b>	180x65 mm, divisibile in 6 scomparti	2 m	4 m	<b>212,00</b>
---------------------	--------------------------------------	-----	-----	---------------

Alluminio verniciato NERO

<b>BU40908VN</b>	90x40 mm, divisibile in 3 scomparti	2 m	8 m	<b>98,00</b>
<b>BU651058VN</b>	105x65 mm, divisibile in 3 scomparti	2 m	8 m	<b>152,00</b>

## Coperchi



Alluminio ANODIZZATO NATURALE, fornito con pellicola di protezione

<b>BO80A</b>		2 m	24 m	<b>45,00</b>
--------------	--	-----	------	--------------

Alluminio verniciato BIANCO

<b>BO80A3</b>		2 m	24 m	<b>50,00</b>
---------------	--	-----	------	--------------

Alluminio verniciato NERO

<b>BO80VN</b>		2 m	24 m	<b>50,00</b>
---------------	--	-----	------	--------------

PVC

<b>BO80.3</b>	BIANCO	2 m	24 m	<b>14,00</b>
<b>BO80.2</b>	NERO	2 m	24 m	<b>14,00</b>

## Divisorio a scatto e traversa reggicavo



Lunghezza 1 metro

<b>GTR40-1</b>	Per canali H 40 mm		70 m	<b>6,90</b>
<b>GTR60-1</b>	Per canali H 60 mm		50 m	<b>8,50</b>

Traversa reggicavo da applicare sul divisorio

<b>BTRW65</b>			20 p	<b>3,00</b>
---------------	--	--	------	-------------

## Coprigiunzione per coperchio



<b>BSVO80.AL</b>	Plastica decorata alluminio	1 p	5 p	<b>9,00</b>
<b>BSVO80.3</b>	Plastica BIANCA	1 p	10 p	<b>3,50</b>
<b>BSVO80.2</b>	Plastica NERA	1 p	10 p	<b>3,50</b>

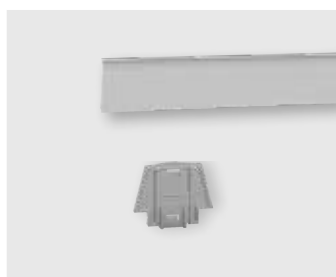



Articolo	Descrizione	Prezzo + 10% x fuorimballo	Imballo standard	Prezzo Lordo € x 1
----------	-------------	-------------------------------	---------------------	-----------------------



### Perni di allineamento per accessori e canali



Bustina con 4 pezzi

<b>BSZ65</b>			4 p	<b>0,50</b>
--------------	--	--	-----	-------------

Morsetto di terra per accessori, canale e coperchio

<b>BMT65</b>			5 p	<b>5,40</b>
--------------	--	--	-----	-------------

### Curva piana preformata da canale in ALLUMINIO



Colore anodizzato naturale

<b>BW908A</b>	90x40 mm		1 p	<b>78,00</b>
<b>BW1058A</b>	105x65 mm		1 p	<b>125,00</b>
<b>BW1308A</b>	130x65 mm		1 p	<b>142,00</b>
<b>BW1808A</b>	180x65 mm		1 p	<b>152,00</b>

Coperchio per curva piana in ALLUMINIO

<b>BWO80A</b>			1 p	<b>16,00</b>
---------------	--	--	-----	--------------

### Angolo esterno preformato da canale in ALLUMINIO



Colore anodizzato naturale

<b>BA908A</b>	90x40 mm		1 p	<b>78,00</b>
<b>BA1058A</b>	105x65 mm		1 p	<b>125,00</b>
<b>BA1308A</b>	130x65 mm		1 p	<b>142,00</b>
<b>BA1808A</b>	180x65 mm		1 p	<b>152,00</b>

Coperchio per angolo esterno in ALLUMINIO

<b>BAO80A</b>	ALLUMINIO anodizzato naturale		1 p	<b>16,00</b>
---------------	-------------------------------	--	-----	--------------

### Angolo interno preformato da canale in ALLUMINIO



Colore anodizzato naturale

<b>BI908A</b>	90x40 mm		1 p	<b>78,00</b>
<b>BI1058A</b>	105x65 mm		1 p	<b>125,00</b>
<b>BI1308A</b>	130x65 mm		1 p	<b>142,00</b>
<b>BI1808A</b>	180x65 mm		1 p	<b>152,00</b>

### Deviazione a T preformata da canale in ALLUMINIO



Colore anodizzato naturale

<b>BT908A</b>	90x40 mm		1 p	<b>57,00</b>
<b>BT1058A</b>	105x65 mm		1 p	<b>74,00</b>
<b>BT1308A</b>	130x65 mm		1 p	<b>85,00</b>
<b>BT1808A</b>	180x65 mm		1 p	<b>93,00</b>

Accessori in alluminio BIANCHI o NERI disponibili su richiesta con gli stessi prezzi degli standard

Articolo	Descrizione	Prezzo + 10% x fuorimbollo	Imballo standard	Prezzo Lordo € x 1
----------	-------------	-------------------------------	---------------------	-----------------------

## Tappo terminale



Plastica decorata alluminio

<b>BE908.AL</b>	90x40 mm	1 p	10 p	<b>13,50</b>
<b>BE1058.AL</b>	105x65 mm	1 p	10 p	<b>17,10</b>
<b>BE1308.AL</b>	130x65 mm	1 p	10 p	<b>28,00</b>
<b>BE1808.AL</b>	180x65 mm	1 p	10 p	<b>35,00</b>

Plastica BIANCA

<b>BE908.3</b>	90x40 mm	1 p	10 p	<b>5,10</b>
<b>BE1058.3</b>	105x65 mm	1 p	10 p	<b>5,60</b>
<b>BE1308.3</b>	130x65 mm	1 p	10 p	<b>16,00</b>
<b>BE1808.3</b>	180x65 mm	1 p	10 p	<b>25,00</b>

Plastica NERA

<b>BE908.2</b>	90x40 mm	1 p	10 p	<b>5,10</b>
<b>BE1058.2</b>	105x65 mm	1 p	10 p	<b>5,60</b>

## Scatole PORTA APPARECCHI con montaggio a scatto

Queste NUOVE scatole non necessitano dell'uso delle mostrine.

Il coperchio va a battuta sulla scatola e la placca della serie civile copre la giunzione con un risultato estetico molto migliore. NON utilizzabili sui canali altezza 40 mm. NON utilizzabili sui canali altezza 40 mm.

Universale per 2 moduli di qualsiasi serie civile con interasse 60 mm (o 1 modulo tedesco)

<b>SP660</b>		1 p	25 p	<b>5,30</b>
--------------	--	-----	------	-------------

Universale per 3 moduli di qualsiasi serie civile con interasse 83,5 mm

<b>SP663</b>		1 p	20 p	<b>6,50</b>
--------------	--	-----	------	-------------

Universale per 4 moduli di qualsiasi serie civile con interasse 108,5 mm

<b>SP664</b>		1 p	10 p	<b>7,40</b>
--------------	--	-----	------	-------------

Universale per 7 moduli di qualsiasi serie civile con interasse 100 mm

<b>SP667</b>		1 p	10 p	<b>9,60</b>
--------------	--	-----	------	-------------

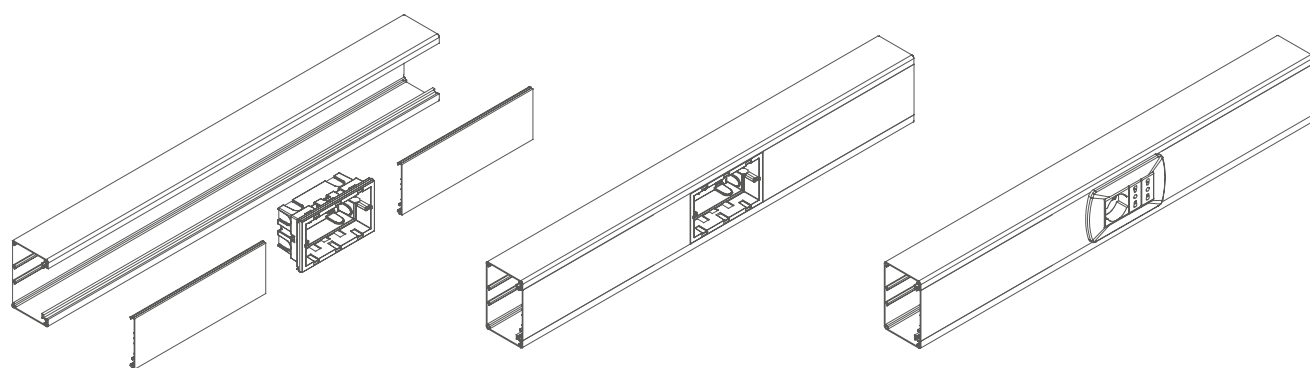

Con le nuove scatole SP, con aggancio a scatto, non si usano le mostrine.

Il coperchio va accostato alla scatola ed il telaio e la placca della serie civile coprono la giunzione.

Questo permette:

1. Un risultato estetico migliore senza interruzioni del coperchio
2. Una flessibilità maggiore nel posizionamento della scatola
3. Un risparmio economico in quanto non si usano le mostrine

Articolo	Descrizione	Prezzo + 10% x fuorimbollo	Imballo standard	Prezzo Lordo € x 1
----------	-------------	-------------------------------	---------------------	-----------------------

## Scatole PORTA APPARECCHI



Per qualsiasi serie civile a 3 moduli con interasse 83,5 mm

<b>683-40</b>	Per canali H 40 mm		12 p	<b>7,30</b>
<b>683</b>	Per canali H 60 mm		10 p	<b>8,70</b>

Universale per qualsiasi serie civile a 3-4-7 moduli con interasse 83,5 mm-108,5-100 mm

<b>686</b>	Per canali H 60 mm		12 p	<b>16,50</b>



## Mostrine per scatole porta apparecchi



Per 3 moduli

<b>BS80-53A</b>	Alluminio anodizzato naturale	1 p	10 p	<b>19,90</b>
<b>BS803A3</b>	Alluminio BIANCO	1 p	10 p	<b>19,90</b>
<b>BS803VN</b>	Alluminio NERO	1 p	10 p	<b>19,90</b>

Per 4 moduli

<b>BS80-54A</b>	Alluminio anodizzato naturale	1 p	10 p	<b>19,90</b>
<b>BS804A3</b>	Alluminio BIANCO	1 p	10 p	<b>19,90</b>
<b>BS804VN</b>	Alluminio NERO	1 p	10 p	<b>19,90</b>

Per 7 moduli

<b>BS80-56A</b>	Alluminio anodizzato naturale	1 p	10 p	<b>19,90</b>
<b>BS806A3</b>	Alluminio BIANCO	1 p	10 p	<b>19,90</b>
<b>BS806VN</b>	Alluminio NERO	1 p	10 p	<b>19,90</b>

Aperta a 3 moduli, con pretranciatura a 4 e 7 moduli

<b>BS80-53.3</b>	Plastica colore BIANCO	1 p	10 p	<b>8,70</b>
<b>BS80-53.2</b>	Plastica colore NERO	1 p	10 p	<b>8,70</b>



## Supporto per apparecchi modulari, fino 4 moduli da 17,5 mm

<b>605-4</b>	fino 4 moduli da 17,5 mm	1 p	10 p	<b>5,80</b>

Mostrina aperta a 2 moduli da 17,5 mm

<b>BS80-04A</b>	Alluminio anodizzato naturale	1 p	10 p	<b>19,90</b>
-----------------	-------------------------------	-----	------	--------------

Mostrina aperta a 2 moduli da 17,5 mm

<b>BS80-04.3</b>	Plastica colore BIANCO	1 p	10 p	<b>8,70</b>
<b>BS80-04.2</b>	Plastica colore NERO	1 p	10 p	<b>8,70</b>

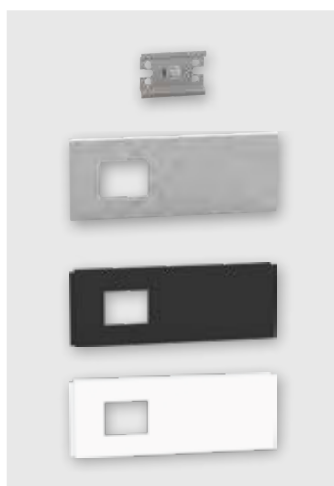

Articolo	Descrizione	Prezzo + 10% x fuorimballo	Imballo standard	Prezzo Lordo € x 1
----------	-------------	-------------------------------	---------------------	-----------------------

## Canale BATTISCOPIA **70x20** mm



### Base

Articolo	Descrizione	Prezzo + 10% x fuorimballo	Imballo standard	Prezzo Lordo € x 1
<b>K72</b>	3 scomparti	2 m	32 m	<b>11,00</b>

### Coperchio fornito con pellicola protettiva

<b>B72.3</b>	Bianco RAL9010		32 m	<b>11,70</b>
<b>B72.2</b>	Antracite RAL7021	2 m	32 m	<b>11,70</b>

### Copriscomparto per base K72

<b>CS12</b>	lunghezza 1 metro	2 m	50 m	<b>0,40</b>

### Traverse reggicavo, giunti di allineamento e chiave per fissaggio (Prezzo riferito a 64 traversine, 1 chiave per fissaggio e 4 giunti di allineamento)

<b>KTR12</b>		1 p	4 p	<b>10,00</b>

### Angolo interno variabile da 85° a 135°

<b>SFI70V.3</b>	Bianco RAL9010		10 p	<b>9,90</b>
<b>SFI70V.2</b>	Antracite RAL7021	1 p	10 p	<b>9,90</b>

### Angolo esterno variabile da 85° a 135°

<b>SFA70V.3</b>	Bianco RAL9010		10 p	<b>9,90</b>
<b>SFA70V.2</b>	Antracite RAL7021	1 p	10 p	<b>9,90</b>

### Tappo terminale DESTRO

<b>SFE70R.3</b>	Bianco RAL9010		10 p	<b>4,30</b>
<b>SFE70R.2</b>	Antracite RAL7021	1 p	10 p	<b>4,30</b>

### Tappo terminale SINISTRO

<b>SFE70L.3</b>	Bianco RAL9010		10 p	<b>4,30</b>
<b>SFE70L.2</b>	Antracite RAL7021	1 p	10 p	<b>4,30</b>

### Coprigiunzione coperchio

<b>TK70.3</b>	Bianco RAL9010		10 p	<b>4,10</b>
<b>TK70.2</b>	Antracite RAL7021	1 p	10 p	<b>4,10</b>





Articolo	Descrizione	Prezzo + 10% x fuorimbollo	Imballo standard	Prezzo Lordo € x 1
----------	-------------	-------------------------------	---------------------	-----------------------

Curva piana tra canale BATTISCOPA e CORNICE  
pretranciata per uso a DESTRA e SINISTRA, fissa 90°

<b>TW70.3</b>	Bianco RAL9010		10 p	<b>9,20</b>
<b>TW70.2</b>	Antracite RAL7021	1 p	10 p	<b>9,20</b>

Curva piana tra canale BATTISCOPA e CORNICE

<b>STW70R.3</b>	DESTRA - Bianco RAL9010	1 p	5 p	<b>9,80</b>
<b>STW70L.3</b>	SINISTRA - Bianco RAL9010	1 p	5 p	<b>9,80</b>

Curva piana VARIABILE 90°-165°, tra canale BATTISCOPA e CORNICE, DESTRA

<b>STW70RV.3</b>	Bianco RAL9010	1 p	5 p	<b>9,80</b>
<b>STW70RV.2</b>	Antracite RAL7021	1 p	5 p	<b>9,80</b>

Curva piana VARIABILE 90°-165°, tra canale BATTISCOPA e CORNICE, SINISTRA

<b>STW70LV.3</b>	Bianco RAL9010	1 p	5 p	<b>9,80</b>
<b>STW70LV.2</b>	Antracite RAL7021	1 p	5 p	<b>9,80</b>

Derivazione a T fra canale a BATTISCOPA e canale a CORNICE  
possibilità di derivarsi anche con minicanali 50x18 - 30x18 - 18x18 mm

<b>TT70.3</b>	Bianco RAL9010		10 p	<b>11,00</b>
<b>TT70.2</b>	Antracite RAL7021	1 p	10 p	<b>11,00</b>

Scatola di derivazione 121x155 H 43 mm, con separatore interno,  
per canale BATTISCOPA in derivazione con canale a CORNICE o canale soprapavimento KP  
con possibilità di derivarsi anche con minicanali 50x18 - 30x18 - 18x18 mm

<b>S10070.3</b>	Bianco RAL9010	1 p	6 p	<b>43,00</b>
<b>S10070.2</b>	Antracite RAL7021	1 p	6 p	<b>43,00</b>

Derivazione tra canale BATTISCOPA e canale soprapavimento KP

<b>KPA70.3</b>	Bianco RAL9010	1 p	4 p	<b>9,90</b>
<b>KPA70.2</b>	Antracite RAL7021	1 p	4 p	<b>9,90</b>

Per le SCATOLE porta apparecchi vedere pagina 34-35

Articolo	Descrizione	Prezzo + 10% x fuorimballo	Imballo standard	Prezzo Lordo € x 1
----------	-------------	-------------------------------	---------------------	-----------------------

## Canale CORNICE **70x20** mm



### Base

<b>K72</b>	3 scomparti	2 m	32 m	<b>11,00</b>

### Coperchio fornito con pellicola protettiva

<b>C72.3</b>	Bianco RAL9010		32 m	<b>11,70</b>
<b>C72.2</b>	Antracite RAL7021	2 m	32 m	<b>11,70</b>

### Traverse reggicavo, giunti di allineamento e chiavi per fissaggio (Prezzo riferito a 64 traversine, 1 chiave per fissaggio e 4 giunti di allineamento)

<b>KTR12</b>		1 p	4 p	<b>10,00</b>

### Angolo interno variabile da 85° a 135°

<b>TI70V.3</b>	Bianco RAL9010		10 p	<b>10,00</b>
<b>TI70V.2</b>	Antracite RAL7021	1 p	10 p	<b>10,00</b>

### Angolo esterno variabile da 85° a 135°

<b>TA70V.3</b>	Bianco RAL9010		10 p	<b>10,00</b>
<b>TA70V.2</b>	Antracite RAL7021	1 p	10 p	<b>10,00</b>

### Coprigiunzione coperchio

<b>TK70.3</b>	Bianco RAL9010		10 p	<b>4,10</b>
<b>TK70.2</b>	Antracite RAL7021	1 p	10 p	<b>4,10</b>

### Tappo terminale

<b>TE70.3</b>	Bianco RAL9010		10 p	<b>4,40</b>
<b>TE70.2</b>	Antracite RAL7021	1 p	10 p	<b>4,40</b>

### Curva piana fissa 90°

<b>TW70.3</b>	Bianco RAL9010		10 p	<b>9,20</b>
<b>TW70.2</b>	Antracite RAL7021	1 p	10 p	<b>9,20</b>

### Variabile da 90° a 165°

<b>TW70V.3</b>	Bianco RAL9010		5 p	<b>9,80</b>
<b>TW70V.2</b>	Antracite RAL7021	1 p	5 p	<b>9,80</b>

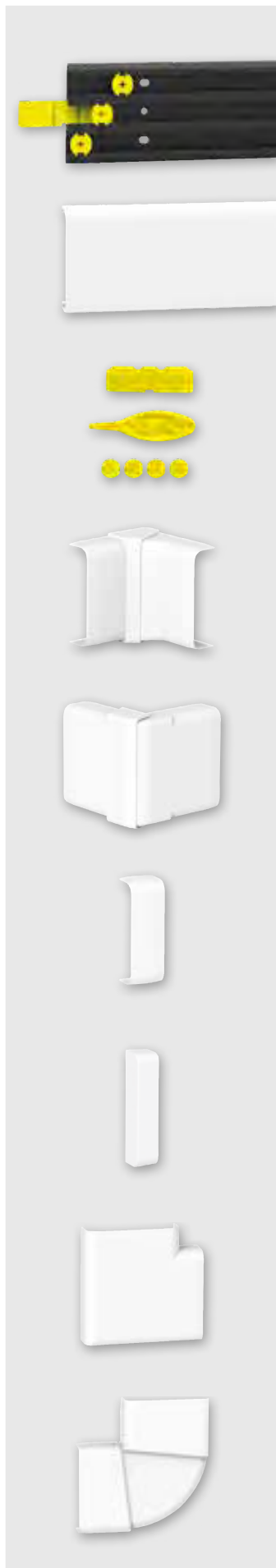

Articolo	Descrizione	Prezzo + 10% x fuorimbollo	Imballo standard	Prezzo Lordo € x 1
----------	-------------	-------------------------------	---------------------	-----------------------

Derivazione a T fra canali a CORNICE

possibilità di derivarsi anche con minicanali 50x18 - 30x18 - 18x18 mm

<b>TT70.3</b>	Bianco RAL9010		10 p	<b>11,00</b>
<b>TT70.2</b>	Antracite RAL7021	1 p	10 p	<b>11,00</b>

Scatola di derivazione 121x160 H 43 mm, con separatore interno, per derivazioni fra canali a CORNICE con possibilità di derivarsi anche con minicanali 50x18 - 30x18 - 18x18 mm

<b>T10070.3</b>	Bianco RAL9010	1 p	6 p	<b>43,00</b>
<b>T10070.2</b>	Antracite RAL7021	1 p	6 p	<b>43,00</b>

Scatola di derivazione con separatore interno per canale CORNICE  
Bianco RAL9010

<b>6700S.3</b>	115x115 H 53 mm		20 p	<b>47,00</b>
<b>6701S.3</b>	155x155 H 80 mm		6 p	<b>85,00</b>
<b>6702S.3</b>	200x200 H 80 mm		6 p	<b>116,00</b>

Scatola di derivazione senza separatore interno per canale CORNICE  
Bianco RAL9010

<b>6700.3</b>	115x115 H 53 mm		20 p	<b>41,00</b>
<b>6701.3</b>	155x155 H 80 mm		6 p	<b>65,00</b>
<b>6702.3</b>	200x200 H 80 mm		6 p	<b>82,00</b>

Scatola di derivazione con morsetti equipotenziale di terra, per canale CORNICE  
Base bianco RAL9010 e coperchio trasparente

<b>6700TE14.3</b>	115x115 H 53 mm - 4x16mm <sup>2</sup> - 10x10 mm <sup>2</sup>	1 p	4 p	<b>66,00</b>
<b>6701TE28.3</b>	155x155 H 80 mm - 4x16mm <sup>2</sup> - 26x10 mm <sup>2</sup>	1 p	6 p	<b>99,00</b>
<b>6702TE56.3</b>	200x200 H 80 mm - 4x16mm <sup>2</sup> - 52x10 mm <sup>2</sup>		1 p	<b>153,00</b>

Scatola di derivazione con barra equipotenziale di terra, per canale CORNICE  
Base bianco RAL9010 e coperchio trasparente

<b>6700BT12.3</b>	Connessioni 12 fori M5	1 p	4 p	<b>64,00</b>
<b>6701BT20.3</b>	Connessioni 20 fori M5		1 p	<b>95,00</b>
<b>6702BT34.3</b>	Connessioni 34 fori M5		1 p	<b>130,00</b>

Per le scatole porta apparecchi vedere pagina 34-35

Articolo	Descrizione	Prezzo + 10% x fuorimballo	Imballo standard	Prezzo Lordo € x 1
----------	-------------	-------------------------------	---------------------	-----------------------

## Scatole portapparecchi per BATTISCOPIA e CORNICE 70x20 mm



UNIVERSALE per qualsiasi serie civile con telai a 4 moduli con interasse 108,5  
corredata di riduttore a 3 moduli con interasse 83,5 mm

<b>7489.3</b>	Bianco RAL9010		12 p	<b>24,80</b>
<b>7489.2</b>	Antracite RAL7021	1 p	12 p	<b>24,80</b>

UNIVERSALE per qualsiasi serie civile con telai a 7 moduli con interasse 100 mm

<b>7689.3</b>	Bianco RAL9010		8 p	<b>33,50</b>

UNIVERSALE per qualsiasi serie civile con telai a 4 moduli con interasse 108,5  
corredata di riduttore a 3 moduli con interasse 83,5 mm  
questa scatola può essere usata anche come espansione verticale sopra la 7489

<b>SPL504.3</b>	Bianco RAL9010		16 p	<b>20,00</b>
<b>SPL504.2</b>	Antracite RAL7021	1 p	16 p	<b>20,00</b>

UNIVERSALE per qualsiasi serie civile con telai a 7 moduli con interasse 100 mm  
questa scatola può anche essere usata come espansione verticale della 7689

<b>SPL506.3</b>	Bianco RAL9010		6 p	<b>28,00</b>
<b>SPL506.2</b>	Antracite RAL7021	1 p	6 p	<b>28,00</b>

Raccordo per l'utilizzo delle scatole SPL504 e SPL506 con i canali battiscopa e cornice 70x20 mm

<b>ADT72.3</b>	Bianco RAL9010		16 p	<b>6,10</b>
<b>ADT72.2</b>	Antracite RAL7021	1 p	16 p	<b>6,10</b>

UNIVERSALE per qualsiasi serie civile con telai a 3 moduli interasse 83,5 mm

<b>8889.3</b>	Bianco RAL9010		9 p	<b>20,00</b>

Solo per canale a cornice

UNIVERSALE per qualsiasi serie civile con telai a 4 moduli con interasse 108,5

<b>SKC504.3</b>	Bianco RAL9010	1 p	10 p	<b>16,80</b>
<b>SKC504.2</b>	Antracite RAL7021	1 p	10 p	<b>16,80</b>

Solo per canale a cornice

UNIVERSALE per qualsiasi serie civile con telai a 3 moduli con interasse 83,5 mm

<b>SKC503.3</b>	Bianco RAL9010	1 p	10 p	<b>14,50</b>



Articolo	Descrizione	Prezzo + 10% x fuorimballo	Imballo standard	Prezzo Lordo € x 1
----------	-------------	-------------------------------	---------------------	-----------------------

## Scatole portapparecchi per BATTISCOPIA e CORNICE 70x20 mm



Con sistema AUTOPORTANTE per l'inserimento dei moduli a scatto per 4 moduli con attacchi tipo Bticino LivingLight  
Per serie civili compatibili vedere pagina 92

<b>SP074L.3</b>	Bianco RAL9010	1 p	10 p	<b>27,00</b>
-----------------	----------------	-----	------	--------------

Scatola con inserti laterali a specchio

<b>SM074L.3</b>	Bianco RAL9010		1 p	<b>40,00</b>
-----------------	----------------	--	-----	--------------

## Scatola porta apparecchi MIRROR

La scatola MIRROR è AUTOPORTANTE, si inseriscono a scatto 4 moduli della serie civile tipo Bticino LivingLight, senza l'utilizzo di telai e placche.

Disponibile per canali a cornice e battiscopa.

La scatola MIRROR è offerta in 2 versioni: SP standard o SM con 2 inserti laterali a specchio.

Questa versione rende la scatola quasi invisibile, perché gli specchi riflettono l'immagine del canale.





Articolo	Descrizione	Prezzo + 10% x fuorimbollo	Imballo standard	Prezzo Lordo € x 1
----------	-------------	-------------------------------	---------------------	-----------------------

## Canale BATTISCOPIA 100x25 mm



## Base a 5 scomparti

Articolo	Descrizione	Prezzo + 10% x fuorimbollo	Imballo standard	Prezzo Lordo € x 1
<b>K104</b>		2 m	36 m	<b>16,00</b>

## Base a 4 scomparti

Articolo	Descrizione	Prezzo + 10% x fuorimbollo	Imballo standard	Prezzo Lordo € x 1
<b>K103</b>		2 m	36 m	<b>17,00</b>

## Base a 4 scomparti sagomata ad "L" per la copertura di battiscopa esistenti max 75x10 mm

Articolo	Descrizione	Prezzo + 10% x fuorimbollo	Imballo standard	Prezzo Lordo € x 1
<b>KL103</b>		2 m	24 m	<b>17,00</b>

## Coperchio fornito con pellicola protettiva

Articolo	Descrizione	Prezzo + 10% x fuorimbollo	Imballo standard	Prezzo Lordo € x 1
<b>B103.3</b>	Bianco RAL9010	2 m	36 m	<b>16,70</b>
<b>B103.2</b>	Antracite RAL7021	2 m	24 m	<b>16,70</b>

## Copriscoperto

Articolo	Descrizione	Prezzo + 10% x fuorimbollo	Imballo standard	Prezzo Lordo € x 1
<b>CS12</b>	lunghezza 1 metro	2 m	50 m	<b>0,40</b>

Traverse reggicavo, giunti di allineamento e chiave per fissaggio  
(Prezzo riferito a 64 traversine, 1 chiave per fissaggio e 4 giunti di allineamento)

Articolo	Descrizione	Prezzo + 10% x fuorimbollo	Imballo standard	Prezzo Lordo € x 1
<b>KTR12</b>		1 p	4 p	<b>10,00</b>

## Angolo interno variabile da 85° a 135°

Articolo	Descrizione	Prezzo + 10% x fuorimbollo	Imballo standard	Prezzo Lordo € x 1
<b>SFI100V.3</b>	Bianco RAL9010	1 p	10 p	<b>15,50</b>
<b>SFI100V.2</b>	Antracite RAL7021	1 p	10 p	<b>15,50</b>

## Angolo esterno variabile da 85° a 135°

Articolo	Descrizione	Prezzo + 10% x fuorimbollo	Imballo standard	Prezzo Lordo € x 1
<b>SFA100V.3</b>	Bianco RAL9010	1 p	10 p	<b>15,50</b>
<b>SFA100V.2</b>	Antracite RAL7021	1 p	10 p	<b>15,50</b>

## Coprigiunzione coperchio

Articolo	Descrizione	Prezzo + 10% x fuorimbollo	Imballo standard	Prezzo Lordo € x 1
<b>TK100.3</b>	Bianco RAL9010	1 p	10 p	<b>6,10</b>
<b>TK100.2</b>	Antracite RAL7021	1 p	10 p	<b>6,10</b>



Articolo	Descrizione	Prezzo + 10% x fuorimbollo	Imballo standard	Prezzo Lordo € x 1
----------	-------------	-------------------------------	---------------------	-----------------------

## Tappo terminale DESTRO

<b>SFE100R.3</b>	Bianco RAL9010	1 p	10 p	<b>6,70</b>
<b>SFE100R.2</b>	Antracite RAL7021	1 p	10 p	<b>6,70</b>

## Tappo terminale SINISTRO

<b>SFE100L.3</b>	Bianco RAL9010	1 p	10 p	<b>6,70</b>
<b>SFE100L.2</b>	Antracite RAL7021	1 p	10 p	<b>6,70</b>

Curva piana tra canale BATTISCOPIA e CORNICE,  
pretranciata per uso a DESTRA e SINISTRA, fissa 90°

<b>TW100.3</b>	Bianco RAL9010	1 p	4 p	<b>16,80</b>

Curva piana VARIABILE 90°-165°, tra canale BATTISCOPIA e CORNICE, DESTRA

<b>STW100RV.3</b>	Bianco RAL9010	1 p	5 p	<b>16,80</b>
<b>STW100RV.2</b>	Antracite RAL7021	1 p	5 p	<b>16,80</b>

Curva piana VARIABILE 90°-165°, tra canale BATTISCOPIA e CORNICE, SINISTRA

<b>STW100LV.3</b>	Bianco RAL9010	1 p	5 p	<b>16,80</b>
<b>STW100LV.2</b>	Antracite RAL7021	1 p	5 p	<b>16,80</b>

Derivazione a T fra canale a BATTISCOPIA e canale a CORNICE  
possibilità di derivarsi anche con minicanali 50x18 - 30x18 - 18x18 mm

<b>TT100.3</b>	Bianco RAL9010	1 p	5 p	<b>23,00</b>
<b>TT100.2</b>	Antracite RAL7021	1 p	5 p	<b>23,00</b>

Scatola di derivazione 121x155 H 43 mm, con separatore interno,  
per canale BATTISCOPIA in derivazione con canale a CORNICE o canale soprapavimento KP  
con possibilità di derivarsi anche con minicanali 50x18 - 30x18 - 18x18 mm

<b>S10070.3</b>	Bianco RAL9010	1 p	6 p	<b>43,00</b>
<b>S10070.2</b>	Antracite RAL7021	1 p	6 p	<b>43,00</b>

Derivazione tra canale BATTISCOPIA e canale soprapavimento KP

<b>KPA100.3</b>	Bianco RAL9010	1 p	4 p	<b>15,00</b>
<b>KPA100.2</b>	Antracite RAL7021	1 p	4 p	<b>15,00</b>

Per le SCATOLE porta apparecchi vedere pagina 40-41

Articolo	Descrizione	Prezzo + 10% x fuorimballo	Imballo standard	Prezzo Lordo € x 1
----------	-------------	-------------------------------	---------------------	-----------------------

Canale CORNICE **100x25** mm

## Base a 5 scomparti

Articolo	Descrizione	Prezzo + 10% x fuorimballo	Imballo standard	Prezzo Lordo € x 1
<b>K104</b>		2 m	36 m	<b>16,00</b>

## Base a 4 scomparti

Articolo	Descrizione	Prezzo + 10% x fuorimballo	Imballo standard	Prezzo Lordo € x 1
<b>K103</b>		2 m	36 m	<b>17,00</b>

## Coperchio fornito con pellicola protettiva

Articolo	Descrizione	Prezzo + 10% x fuorimballo	Imballo standard	Prezzo Lordo € x 1
<b>C103.3</b>	Bianco RAL9010	2 m	36 m	<b>16,70</b>
<b>C103.2</b>	Antracite RAL7021	2 m	24 m	<b>16,70</b>

Traverse reggicavo, giunti di allineamento e chiavi per fissaggio  
(Prezzo riferito a 64 traversine, 1 chiave per fissaggio e 4 giunti di allineamento)

Articolo	Descrizione	Prezzo + 10% x fuorimballo	Imballo standard	Prezzo Lordo € x 1
<b>KTR12</b>		1 p	4 p	<b>10,00</b>

## Angolo interno variabile da 85° a 135°

Articolo	Descrizione	Prezzo + 10% x fuorimballo	Imballo standard	Prezzo Lordo € x 1
<b>TI100V.3</b>	Bianco RAL9010	1 p	10 p	<b>15,50</b>
<b>TI100V.2</b>	Antracite RAL7021	1 p	10 p	<b>15,50</b>

## Angolo esterno variabile da 85° a 135°

Articolo	Descrizione	Prezzo + 10% x fuorimballo	Imballo standard	Prezzo Lordo € x 1
<b>TA100V.3</b>	Bianco RAL9010	1 p	10 p	<b>15,50</b>
<b>TA100V.2</b>	Antracite RAL7021	1 p	10 p	<b>15,50</b>

## Coprigiunzione coperchio

Articolo	Descrizione	Prezzo + 10% x fuorimballo	Imballo standard	Prezzo Lordo € x 1
<b>TK100.3</b>	Bianco RAL9010	2 p	10 p	<b>6,10</b>
<b>TK100.2</b>	Antracite RAL7021	2 p	10 p	<b>6,10</b>

## Tappo terminale

Articolo	Descrizione	Prezzo + 10% x fuorimballo	Imballo standard	Prezzo Lordo € x 1
<b>TE100.3</b>	Bianco RAL9010	2 p	10 p	<b>6,70</b>
<b>TE100.2</b>	Antracite RAL7021	2 p	10 p	<b>6,70</b>

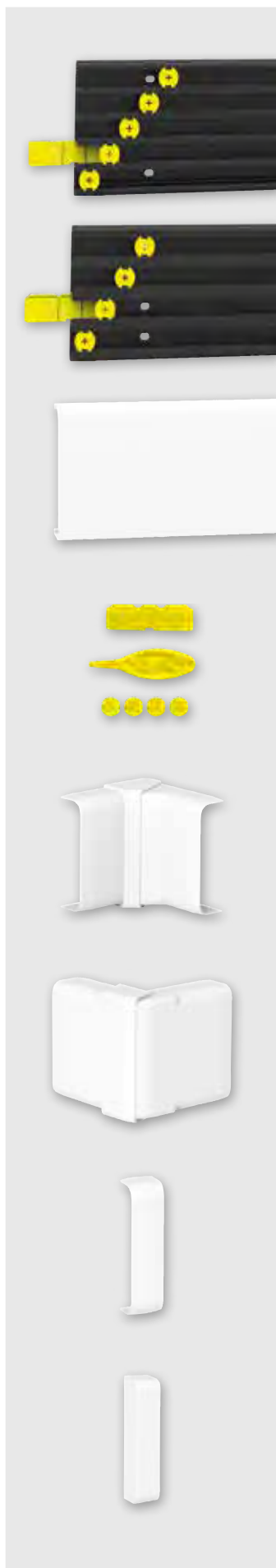

Articolo	Descrizione	Prezzo + 10% x fuorimbollo	Imballo standard	Prezzo Lordo € x 1
----------	-------------	-------------------------------	---------------------	-----------------------

Curva piana fissa a 90°

<b>TW100.3</b>	Bianco RAL9010	1 p	4 p	<b>16,80</b>

Curva piana variabile da 90° a 160°

<b>TW100V.3</b>	Bianco RAL9010	1 p	5 p	<b>17,90</b>
<b>TW100V.2</b>	Antracite RAL7021	1 p	5 p	<b>17,90</b>

Derivazione a T fra canali a CORNICE

possibilità di derivarsi anche con minicanali 50x18 - 30x18 - 18x18 mm

<b>TT100.3</b>	Bianco RAL9010	1 p	5 p	<b>23,00</b>
<b>TT100.2</b>	Antracite RAL7021	1 p	5 p	<b>23,00</b>

Scatola di derivazione 121x160 H 43 mm, con separatore interno, per derivazioni fra canali a CORNICE con possibilità di derivarsi anche con minicanali 50x18 - 30x18 - 18x18 mm

<b>T10070.3</b>	Bianco RAL9010	1 p	6 p	<b>43,00</b>
<b>T10070.2</b>	Antracite RAL7021	1 p	6 p	<b>43,00</b>

Scatola di derivazione con separatore interno, per canale CORNICE

Bianco RAL9010

<b>6700S.3</b>	115x115 H 53 mm		20 p	<b>47,00</b>
<b>6701S.3</b>	155x155 H 80 mm		6 p	<b>85,00</b>
<b>6702S.3</b>	200x200 H 80 mm		6 p	<b>116,00</b>

Scatola di derivazione senza separatore interno, per canale CORNICE

Bianco RAL9010

<b>6700.3</b>	115x115 H 53 mm		20 p	<b>41,00</b>
<b>6701.3</b>	155x155 H 80 mm		6 p	<b>65,00</b>
<b>6702.3</b>	200x200 H 80 mm		6 p	<b>82,00</b>

Scatola di derivazione con morsetti equipotenziale di terra, per canale CORNICE

Base bianco RAL9010 e coperchio trasparente

<b>6700TE14.3</b>	115x115 H 53 mm - 4x16mm <sup>2</sup> - 10x10 mm <sup>2</sup>	1 p	4 p	<b>66,00</b>
<b>6701TE28.3</b>	155x155 H 80 mm - 4x16mm <sup>2</sup> - 26x10 mm <sup>2</sup>	1 p	6 p	<b>99,00</b>
<b>6702TE56.3</b>	200x200 H 80 mm - 4x16mm <sup>2</sup> - 52x10 mm <sup>2</sup>		1 p	<b>153,00</b>

Scatola di derivazione con barra equipotenziale di terra, per canale CORNICE

Base bianco RAL9010 e coperchio trasparente

<b>6700BT12.3</b>	115x115 H 53 mm - 4x16mm <sup>2</sup> - 10x10 mm <sup>2</sup>	1 p	4 p	<b>64,00</b>
<b>6701BT20.3</b>	155x155 H 80 mm - 4x16mm <sup>2</sup> - 26x10 mm <sup>2</sup>	1 p	6 p	<b>95,00</b>
<b>6702BT34.3</b>	200x200 H 80 mm - 4x16mm <sup>2</sup> - 52x10 mm <sup>2</sup>		1 p	<b>130,00</b>



Articolo	Descrizione	Prezzo + 10% x fuorimballo	Imballo standard	Prezzo Lordo € x 1
----------	-------------	-------------------------------	---------------------	-----------------------

Scatole portapparecchi per BATTISCOPA e CORNICE 100x25 mm 

UNIVERSALE per qualsiasi serie civile con telai a 4 moduli con interasse 108,5  
corredata di riduttore a 3 moduli con interasse 83,5 mm

<b>10489.3</b>	Bianco RAL9010	1 p	12 p	<b>43,00</b>
<b>10489.2</b>	Antracite RAL7021	1 p	12 p	<b>43,00</b>

7 moduli con interasse 100 mm

<b>10689.3</b>	Bianco RAL9010	1 p	8 p	<b>53,00</b>

UNIVERSALE per qualsiasi serie civile con telai a 4 moduli con interasse 108,5  
corredata di riduttore a 3 moduli con interasse 83,5 mm  
questa scatola può essere usata anche come espansione verticale sopra la 10489

<b>SPL504.3</b>	Bianco RAL9010		16 p	<b>20,00</b>
<b>SPL504.2</b>	Antracite RAL7021	1 p	16 p	<b>20,00</b>

UNIVERSALE per qualsiasi serie civile con telai a 7 moduli con interasse 100 mm  
questa scatola può anche essere usata come espansione verticale della 10689

<b>SPL506.3</b>	Bianco RAL9010		6 p	<b>28,00</b>
<b>SPL506.2</b>	Antracite RAL7021	1 p	6 p	<b>28,00</b>

Raccordo per l'utilizzo delle scatole SPL504 e SPL506 con i canali battiscopa e cornice 100x25 mm

<b>ADT103.3</b>	Bianco RAL9010		16 p	<b>23,00</b>
<b>ADT103.2</b>	Antracite RAL7021	1 p	16 p	<b>23,00</b>

UNIVERSALE per qualsiasi serie civile con telai a 3 moduli interasse 83,5 mm

<b>10889.3</b>	Bianco RAL9010	1 p	10 p	<b>27,00</b>



arnocanali

Articolo	Descrizione	Prezzo + 10% x fuorimballo	Imballo standard	Prezzo Lordo € x 1
----------	-------------	-------------------------------	---------------------	-----------------------

## Scatole portapparecchi per BATTISCOPIA e CORNICE 100X25 mm



Con sistema AUTOPORTANTE per l'inserimento dei moduli a scatto per 4 moduli con attacchi tipo Bticino LivingLight  
Per serie civili compatibili vedere pagina 92

<b>SP104L.3</b>	Bianco RAL9010	1 p	10 p	<b>30,00</b>
-----------------	----------------	-----	------	--------------

Scatola con inserti laterali a specchio

<b>SM104L.3</b>	Bianco RAL9010		1 p	<b>42,00</b>
-----------------	----------------	--	-----	--------------

## Scatola porta apparecchi MIRROR

La scatola MIRROR è AUTOPORTANTE, si inseriscono a scatto 4 moduli della serie civile tipo Bticino LivingLight, senza l'utilizzo di telai e placche.

Disponibile per canali a cornice e battiscopa.

La scatola MIRROR è offerta in 2 versioni: SP standard o SM con 2 inserti laterali a specchio.

Questa versione rende la scatola quasi invisibile, perché gli specchi riflettono l'immagine del canale.





Articolo	Descrizione	Prezzo + 10% x fuorimballo	Imballo standard	Prezzo Lordo € x 1
----------	-------------	-------------------------------	---------------------	-----------------------

## Canale BATTISCOPA finitura **ALLUMINIO**



### Base

Articolo	Descrizione	Prezzo + 10% x fuorimballo	Imballo standard	Prezzo Lordo € x 1
<b>K72</b>	70x20 mm con 3 scomparti	2 m	32 m	<b>11,00</b>
<b>K104</b>	100x25 mm con 5 scomparti	2 m	36 m	<b>16,00</b>

### Base a "L" per la copertura di battiscopa esistenti max 75x10 mm

Articolo	Descrizione	Prezzo + 10% x fuorimballo	Imballo standard	Prezzo Lordo € x 1
<b>KL103</b>	100x25 mm con 4 scomparti	2 m	24 m	<b>17,00</b>

### Coperchio BATTISCOPA, fornito con pellicola protettiva

Articolo	Descrizione	Prezzo + 10% x fuorimballo	Imballo standard	Prezzo Lordo € x 1
<b>B72.AL</b>	70x20 mm	2 m	24 m	<b>19,00</b>
<b>B103.AL</b>	100x25 mm	2 m	24 m	<b>24,00</b>

### Copriscomparto

Articolo	Descrizione	Prezzo + 10% x fuorimballo	Imballo standard	Prezzo Lordo € x 1
<b>CS12</b>	lunghezza 1 metro	2 m	50 m	<b>0,40</b>

### Traverse reggicavo, giunti di allineamento e chiave per fissaggio (Prezzo riferito a 64 traversine, 1 chiave per fissaggio e 4 giunti di allineamento)

Articolo	Descrizione	Prezzo + 10% x fuorimballo	Imballo standard	Prezzo Lordo € x 1
<b>KTR12</b>		1 p	4 p	<b>10,00</b>

### Angolo interno variabile da 85° a 135°

Articolo	Descrizione	Prezzo + 10% x fuorimballo	Imballo standard	Prezzo Lordo € x 1
<b>SFI70V.AL</b>	70x20 mm		1 p	<b>19,00</b>
<b>SFI100V.AL</b>	100x25 mm		1 p	<b>24,00</b>

### Angolo esterno variabile da 85° a 135°

Articolo	Descrizione	Prezzo + 10% x fuorimballo	Imballo standard	Prezzo Lordo € x 1
<b>SFA70V.AL</b>	70x20 mm		1 p	<b>19,00</b>
<b>SFA100V.AL</b>	100x25 mm		1 p	<b>24,00</b>



Articolo	Descrizione	Prezzo + 10% x fuorimbollo	Imballo standard	Prezzo Lordo € x 1
----------	-------------	-------------------------------	---------------------	-----------------------

Tappo terminale DESTRO per battiscopa

<b>SFE70R.AL</b>	70x20 mm		1 p	<b>8,00</b>
<b>SFE100R.AL</b>	100x25 mm		1 p	<b>9,00</b>

Tappo terminale SINISTRO per battiscopa

<b>SFE70L.AL</b>	70x20 mm		1 p	<b>8,00</b>
<b>SFE100L.AL</b>	100x25 mm		1 p	<b>9,00</b>

Coprigiunzione coperchio per battiscopa e cornice

<b>TK70.AL</b>	70x20 mm		1 p	<b>8,00</b>
<b>TK100.AL</b>	100x25 mm		1 p	<b>9,00</b>

Curva piana per canale BATTISCOPA/CORNICE o CORNICE/CORNICE,  
pretranciata per uso a DESTRA e SINISTRA, fissa 90°

<b>TW70.AL</b>	70x20 mm		1 p	<b>13,00</b>
<b>TW100.AL</b>	100x25 mm		1 p	<b>25,00</b>

Derivazione a T fra canale a BATTISCOPA/CORNICE o CORNICE/CORNICE (solo per H 70 mm)  
possibilità di derivarsi anche con minicanali 50x18 - 30x18 - 18x18 mm

<b>TT70.AL</b>	70x20 mm		1 p	<b>18,00</b>
<b>SFT100.AL</b>	100x25 mm		1 p	<b>27,00</b>

Scatola di derivazione 121x155x43 mm, per derivazioni fra canale a BATTISCOPA e CORNICE  
possibilità di derivarsi anche con minicanali 50x18 - 30x18 - 18x18 mm  
o canali soprapavimento KP

<b>S10070.AL</b>	Battiscopa/Cornice		1 p	<b>36,00</b>
<b>T10070.AL</b>	Cornice/Cornice		1 p	<b>36,00</b>

Derivazione tra canale BATTISCOPA e canale soprapavimento KP

<b>KPA70.AL</b>	70x20 mm		1 p	<b>9,00</b>
<b>KPA100.AL</b>	100x25 mm		1 p	<b>16,00</b>

Articolo	Descrizione	Prezzo + 10% x fuorimballo	Imballo standard	Prezzo Lordo € x 1
----------	-------------	-------------------------------	---------------------	-----------------------

## Canale CORNICE finitura **ALLUMINIO**



### Base

<b>K72</b>	70x20 mm con 3 scomparti	2 m	32 m	<b>11,00</b>
<b>K104</b>	100x25 mm con 5 scomparti	2 m	36 m	<b>16,00</b>

### Coperchio CORNICE, fornito con pellicola protettiva

<b>C72.AL</b>	70x20 mm	2 m	24 m	<b>20,00</b>
<b>C103.AL</b>	100x25 mm	2 m	24 m	<b>25,00</b>

### Angolo interno variabile da 85° a 135°

<b>TI70V.AL</b>	70x20 mm		1 p	<b>19,00</b>
<b>TI100V.AL</b>	100x25 mm		1 p	<b>24,00</b>

### Angolo esterno variabile da 85° a 135°

<b>TA70V.AL</b>	70x20 mm		1 p	<b>19,00</b>
<b>TA100V.AL</b>	100x25 mm		1 p	<b>24,00</b>

### Tappo terminale

<b>TE70.AL</b>	70x20 mm		1 p	<b>8,00</b>
<b>TE100.AL</b>	100x25 mm		1 p	<b>9,00</b>

### Coprigiunzione coperchio per battiscopa e cornice

<b>TK70.AL</b>			1 p	<b>8,00</b>
<b>TK100.AL</b>			1 p	<b>9,00</b>

### Curva piana per canale BATTISCOPA/CORNICE o CORNICE/CORNICE, pretranciata per uso a DESTRA e SINISTRA, fissa 90°

<b>TW70.AL</b>	70x20 mm		1 p	<b>13,00</b>
<b>TW100.AL</b>	100x25 mm		1 p	<b>25,00</b>

Per derivazione a T e scatola di derivazione, vedere pagina 43



Articolo	Descrizione	Prezzo + 10% x fuorimbollo	Imballo standard	Prezzo Lordo € x 1
----------	-------------	-------------------------------	---------------------	-----------------------

## Scatole porta apparecchi per BATTISCOPA e CORNICE finitura ALLUMINIO

UNIVERSALE per qualsiasi serie civile con telai a 4 moduli con interasse 108,5 mm  
corredata di riduttore a 3 moduli con interasse 83,5 mm

<b>7489.AL</b>	70x20 mm		1 p	<b>45,00</b>
<b>10489.AL</b>	100x25 mm		1 p	<b>48,00</b>

UNIVERSALE per qualsiasi serie civile con telai a 7 moduli con interasse 100 mm

<b>7689.AL</b>	70x20 mm		1 p	<b>49,00</b>
<b>10689.AL</b>	100x25 mm		1 p	<b>50,00</b>

UNIVERSALE per qualsiasi serie civile con telai a 4 moduli con interasse 108,5  
corredata di riduttore a 3 moduli con interasse 83,5 mm  
questa scatola può essere usata anche come espansione verticale sopra la 7489 e 10489

<b>SPL504.AL</b>	4-3 moduli con interasse 108,5 - 83,5		1 p	<b>35,00</b>

Con sistema AUTOPORTANTE per l'inserimento dei moduli a scatto  
per 4 moduli con attacchi tipo Bticino LivingLight  
Per info tecniche vedere pagina 41  
Per serie civili compatibili vedere pagina 92

<b>SP074L.AL</b>	70x20 mm		1 p	<b>39,00</b>
<b>SP104L.AL</b>	100x25 mm		1 p	<b>42,00</b>

Scatola con inserti laterali a specchio  
Per info tecniche vedere pagina 41

<b>SM074L.AL</b>	70x20 mm		1 p	<b>45,00</b>
<b>SM104L.AL</b>	100x25 mm		1 p	<b>48,00</b>

3 moduli interasse 83,5 mm

<b>8889.AL</b>	70x20 mm		1 p	<b>29,00</b>
<b>10889.AL</b>	100x25 mm		1 p	<b>42,00</b>

Solo per canale a CORNICE 70x20 mm, 4 moduli con interasse 108,5

<b>SKC504.AL</b>			1 p	<b>29,00</b>



Articolo	Descrizione	Prezzo + 10% x fuorimballo	Imballo standard	Prezzo Lordo € x 1
----------	-------------	-------------------------------	---------------------	-----------------------

Canale BATTISCOPA finitura **WENGE'**

## Base

<b>K72</b>	70x20 mm con 3 scomparti	2 m	32 m	<b>11,00</b>
<b>K104</b>	100x25 mm con 5 scomparti	2 m	36 m	<b>16,00</b>

## Base a "L" per la copertura di battiscopa esistenti max 75x10 mm

<b>KL103</b>	100x25 mm con 4 scomparti	2 m	24 m	<b>17,00</b>

## Coperchio BATTISCOPA, fornito con pellicola protettiva

<b>B72.WG</b>	70x20 mm	2 m	24 m	<b>16,00</b>
<b>B103.WG</b>	100x25 mm	2 m	24 m	<b>19,00</b>

## Angolo interno variabile da 85° a 135°

<b>SF170V.WG</b>	70x20 mm		1 p	<b>16,00</b>
<b>SF1100V.WG</b>	100x25 mm		1 p	<b>19,00</b>

## Angolo esterno variabile da 85° a 135°

<b>SFA70V.WG</b>	70x20 mm		1 p	<b>16,00</b>
<b>SFA100V.WG</b>	100x25 mm		1 p	<b>19,00</b>

## Coprigiunzione coperchio

<b>TK70.WG</b>	70x20 mm		1 p	<b>8,00</b>
<b>TK100.WG</b>	100x25 mm		1 p	<b>9,00</b>

## Tappo terminale

<b>SFE70R.WG</b>	DESTRO 70x20 mm		1 p	<b>8,00</b>
<b>SFE100R.WG</b>	DESTRO 100x25 mm		1 p	<b>9,00</b>
<b>SFE70L.WG</b>	SINISTRO 70x20 mm		1 p	<b>8,00</b>
<b>SFE100L.WG</b>	SINISTRO 100x25 mm		1 p	<b>9,00</b>

## Derivazione a T, fra canale a BATTISCOPA e CORNICE o minicanali 50x18 - 30x18 - 18x18 mm

<b>SFT70.WG</b>	70x20 mm		1 p	<b>21,00</b>
<b>SFT100.WG</b>	100x25 mm		1 p	<b>23,00</b>



Articolo	Descrizione	Prezzo + 10% x fuorimballo	Imballo standard	Prezzo Lordo € x 1
----------	-------------	-------------------------------	---------------------	-----------------------



Curva piana, pretranciata per Destra o Sinistra

<b>TW70.WG</b>	70x20 mm		1 p	<b>12,00</b>
<b>TW100.WG</b>	100x25 mm		1 p	<b>14,00</b>

Scatola di derivazione, fra canale a BATTISCOPA e CORNICE  
possibile derivazione anche con minicanali 50x18 - 30x18 - 18x18 mm

<b>S10070.WG</b>	121x155x43 mm		1 p	<b>36,00</b>

Derivazione tra canale BATTISCOPA e canale soprapavimento KP

<b>KPA70.WG</b>	70x20 mm		1 p	<b>15,00</b>

## Scatole porta apparecchi finitura **WENGÉ'**



UNIVERSALE per qualsiasi serie civile con telai a 4 moduli con interasse 108,5 mm  
corredata di riduttore a 3 moduli con interasse 83,5 mm

<b>7489.WG</b>	70x20 mm		1 p	<b>45,00</b>
<b>10489.WG</b>	100x25 mm		1 p	<b>48,00</b>

UNIVERSALE per qualsiasi serie civile con telai a 4 moduli con interasse 108,5  
corredata di riduttore a 3 moduli con interasse 83,5 mm  
questa scatola può essere usata anche come espansione verticale sopra la 7489 e 10489

<b>SPL504.WG</b>			1 p	<b>35,00</b>

UNIVERSALE per qualsiasi serie civile con telai a 7 moduli con interasse 100 mm

<b>7689.WG</b>	70x20 mm		1 p	<b>49,00</b>
<b>10689.WG</b>	100x25 mm		1 p	<b>50,00</b>

Con sistema AUTOPORTANTE per l'inserimento dei moduli a scatto  
per 4 moduli con attacchi tipo Bticino LivingLight, con inserti laterali a specchio  
Per info tecniche vedere pagina 41  
Per serie civili compatibili vedere pagina 92

<b>SM074L.WG</b>	70x20 mm		1 p	<b>45,00</b>
<b>SM104L.WG</b>	100x25 mm		1 p	<b>48,00</b>





Articolo	Descrizione	Prezzo + 10% x fuorimballo	Imballo standard	Prezzo Lordo € x 1
----------	-------------	-------------------------------	---------------------	-----------------------

Canale BATTISCOPA finitura **CILIEGIO**

## Base

<b>K72</b>	70x20 mm con 3 scomparti	2 m	32 m	<b>11,00</b>
<b>K104</b>	100x25 mm con 5 scomparti	2 m	36 m	<b>16,00</b>

## Base a "L" per la copertura di battiscopa esistenti max 75x10 mm

<b>KL103</b>	100x25 mm con 4 scomparti	2 m	24 m	<b>17,00</b>

## Coperchio BATTISCOPA, fornito con pellicola protettiva

<b>B72.CL</b>	70x20 mm	2 m	24 m	<b>16,00</b>
<b>B103.CL</b>	100x25 mm	2 m	24 m	<b>19,00</b>

## Angolo interno variabile da 85° a 135°

<b>SF170V.CL</b>	70x20 mm		1 p	<b>19,00</b>
<b>SF1100V.CL</b>	100x25 mm		1 p	<b>20,00</b>

## Angolo esterno variabile da 85° a 135°

<b>SFA70V.CL</b>	70x20 mm		1 p	<b>19,00</b>
<b>SFA100V.CL</b>	100x25 mm		1 p	<b>20,00</b>

## Coprigiunzione coperchio

<b>TK70.CL</b>	70x20 mm		1 p	<b>8,00</b>
<b>TK100.CL</b>	100x25 mm		1 p	<b>9,00</b>

## Tappo terminale

<b>SFE70R.CL</b>	DESTRO 70x20 mm		1 p	<b>8,00</b>
<b>SFE100R.CL</b>	DESTRO 100x25 mm		1 p	<b>9,00</b>
<b>SFE70L.CL</b>	SINISTRO 70x20 mm		1 p	<b>8,00</b>
<b>SFE100L.CL</b>	SINISTRO 100x25 mm		1 p	<b>9,00</b>

## Derivazione a T, fra canale a BATTISCOPA e CORNICE o minicanali 50x18 - 30x18 - 18x18 mm

<b>SFT70.CL</b>	70x20 mm		1 p	<b>21,00</b>
<b>SFT100.CL</b>	100x25 mm		1 p	<b>23,00</b>



Articolo	Descrizione	Prezzo + 10% x fuorimballo	Imballo standard	Prezzo Lordo € x 1
----------	-------------	-------------------------------	---------------------	-----------------------



Curva piana, pretranciata per Destra o Sinistra

<b>TW70.CL</b>	70x20 mm		1 p	<b>12,00</b>
<b>TW100.CL</b>	100x25 mm		1 p	<b>14,00</b>

Scatola di derivazione, fra canale a BATTISCOPA e CORNICE  
possibile derivazione anche con minicanali 50x18 - 30x18 - 18x18 mm

<b>S10070.CL</b>	121x155x43 mm		1 p	<b>36,00</b>

Derivazione tra canale BATTISCOPA e canale soprapavimento KP

<b>KPA70.CL</b>	70x20 mm		1 p	<b>15,00</b>
<b>KPA100.CL</b>	100x25 mm		1 p	<b>18,00</b>

## Scatole porta apparecchi finitura **CILIEGIO**



UNIVERSALE per qualsiasi serie civile con telai a 4 moduli con interasse 108,5 mm  
corredata di riduttore a 3 moduli con interasse 83,5 mm

<b>7489.CL</b>	70x20 mm		1 p	<b>45,00</b>
<b>10489.CL</b>	100x25 mm		1 p	<b>48,00</b>

UNIVERSALE per qualsiasi serie civile con telai a 4 moduli con interasse 108,5  
corredata di riduttore a 3 moduli con interasse 83,5 mm  
questa scatola può essere usata anche come espansione verticale sopra la 7489 e 10489

<b>SPL504.CL</b>			1 p	<b>35,00</b>

UNIVERSALE per qualsiasi serie civile con telai a 7 moduli con interasse 100 mm

<b>7689.CL</b>	70x20 mm		1 p	<b>49,00</b>
<b>10689.CL</b>	100x25 mm		1 p	<b>50,00</b>

Con sistema AUTOPORTANTE per l'inserimento dei moduli a scatto  
per 4 moduli con attacchi tipo Bticino LivingLight, con inserti laterali a specchio  
Per info tecniche vedere pagina 41  
Per serie civili compatibili vedere pagina 92

<b>SM074L.CL</b>	70x20 mm		1 p	<b>45,00</b>
<b>SM104L.CL</b>	100x25 mm		1 p	<b>48,00</b>



Articolo	Descrizione	Prezzo + 10% x fuorimballo	Imballo standard	Prezzo Lordo € x 1
----------	-------------	-------------------------------	---------------------	-----------------------

## Canale BATTISCOPA finitura **FRASSINO**



### Base

<b>K72</b>	70x20 mm con 3 scomparti	2 m	32 m	<b>11,00</b>
<b>K104</b>	100x25 mm con 5 scomparti	2 m	36 m	<b>16,00</b>

### Base a "L" per la copertura di battiscopa esistenti max 75x10 mm

<b>KL103</b>	100x25 mm con 4 scomparti	2 m	24 m	<b>17,00</b>

### Coperchio BATTISCOPA, fornito con pellicola protettiva

<b>B72.FR</b>	70x20 mm	2 m	24 m	<b>16,00</b>
<b>B103.FR</b>	100x25 mm	2 m	24 m	<b>19,00</b>

### Angolo interno variabile da 85° a 135°

<b>SFI70V.FR</b>	70x20 mm		1 p	<b>19,00</b>
<b>SFI100V.FR</b>	100x25 mm		1 p	<b>20,00</b>

### Angolo esterno variabile da 85° a 135°

<b>SFA70V.FR</b>	70x20 mm		1 p	<b>19,00</b>
<b>SFA100V.FR</b>	100x25 mm		1 p	<b>20,00</b>

### Coprigiunzione coperchio

<b>TK70.FR</b>	70x20 mm		1 p	<b>8,00</b>
<b>TK100.FR</b>	100x25 mm		1 p	<b>9,00</b>

### Tappo terminale

<b>SFE70R.FR</b>	DESTRO 70x20 mm		1 p	<b>8,00</b>
<b>SFE100R.FR</b>	DESTRO 100x25 mm		1 p	<b>9,00</b>
<b>SFE70L.FR</b>	SINISTRO 70x20 mm		1 p	<b>8,00</b>
<b>SFE100L.FR</b>	SINISTRO 100x25 mm		1 p	<b>9,00</b>

### Derivazione a T, fra canale a BATTISCOPA e CORNICE o minicanali 50x18 - 30x18 - 18x18 mm

<b>SFT70.FR</b>	70x20 mm		1 p	<b>21,00</b>
<b>SFT100.FR</b>	100x25 mm		1 p	<b>23,00</b>



Articolo	Descrizione	Prezzo + 10% x fuorimballo	Imballo standard	Prezzo Lordo € x 1
----------	-------------	-------------------------------	---------------------	-----------------------



Curva piana, pretranciata per Destra o Sinistra

<b>TW70.FR</b>	70x20 mm		1 p	<b>12,00</b>
<b>TW100.FR</b>	100x25 mm		1 p	<b>14,00</b>

Scatola di derivazione, fra canale a BATTISCOPA e CORNICE  
possibile derivazione anche con minicanali 50x18 - 30x18 - 18x18 mm

<b>S10070.FR</b>	121x155x43 mm		1 p	<b>36,00</b>

Derivazione tra canale BATTISCOPA e canale soprapavimento KP

<b>KPA100.FR</b>	100x25 mm		1 p	<b>15,00</b>

## Scatole porta apparecchi finitura **FRASSINO**



UNIVERSALE per qualsiasi serie civile con telai a 4 moduli con interasse 108,5 mm  
corredata di riduttore a 3 moduli con interasse 83,5 mm

<b>7489.FR</b>	70x20 mm		1 p	<b>45,00</b>
<b>10489.FR</b>	100x25 mm		1 p	<b>48,00</b>

UNIVERSALE per qualsiasi serie civile con telai a 4 moduli con interasse 108,5  
corredata di riduttore a 3 moduli con interasse 83,5 mm  
questa scatola può essere usata anche come espansione verticale sopra la 7489 e 10489

<b>SPL504.FR</b>			1 p	<b>35,00</b>

UNIVERSALE per qualsiasi serie civile con telai a 7 moduli con interasse 100 mm

<b>7689.FR</b>	70x20 mm		1 p	<b>49,00</b>
<b>10689.FR</b>	100x25 mm		1 p	<b>50,00</b>

Con sistema AUTOPORTANTE per l'inserimento dei moduli a scatto  
per 4 moduli con attacchi tipo Bticino LivingLight, con inserti laterali a specchio  
Per info tecniche vedere pagina 41  
Per serie civili compatibili vedere pagina 92

<b>SM074L.FR</b>	70x20 mm		1 p	<b>45,00</b>
<b>SM104L.FR</b>	100x25 mm		1 p	<b>48,00</b>



Articolo	Descrizione	Prezzo + 10% x fuorimballo	Imballo standard	Prezzo Lordo € x 1
----------	-------------	-------------------------------	---------------------	-----------------------

## Canale cornice e battiscopa **65x20** mm



Fornito con pellicola protettiva, traverse reggicavo e giunti di allineamento, bianco RAL9010

<b>KPS72.3</b>	3 scomparti		18 m	<b>12,50</b>

Traverse reggicavo, giunti di allineamento e chiave per fissaggio  
(Prezzo riferito a 64 traversine, 1 chiave per fissaggio e 4 giunti di allineamento)

<b>KTR12</b>		1 p	4 p	<b>10,00</b>

Copriscomparto

<b>CS12</b>	lunghezza 1 metro	2 m	50 m	<b>0,40</b>

Angolo interno variabile da 70° a 130°, bianco RAL9010

<b>APIV.3</b>			10 p	<b>7,90</b>

Angolo esterno variabile da 70° a 130°, bianco RAL9010

<b>APAV.3</b>			10 p	<b>7,90</b>

Tappo terminale, bianco RAL9010

<b>APES.3</b>			10 p	<b>2,50</b>

Coprigiunzione coperchio, bianco RAL9010

<b>APVS.3</b>			10 p	<b>2,20</b>

Curva piana, bianco RAL9010

<b>APWL.3</b>			5 p	<b>6,50</b>

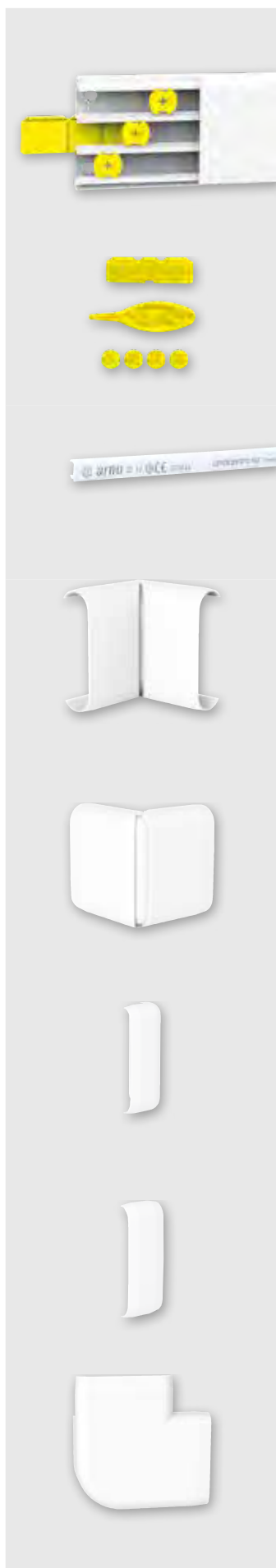

Articolo	Descrizione	Prezzo + 10% x fuorimballo	Imballo standard	Prezzo Lordo € x 1
----------	-------------	-------------------------------	---------------------	-----------------------

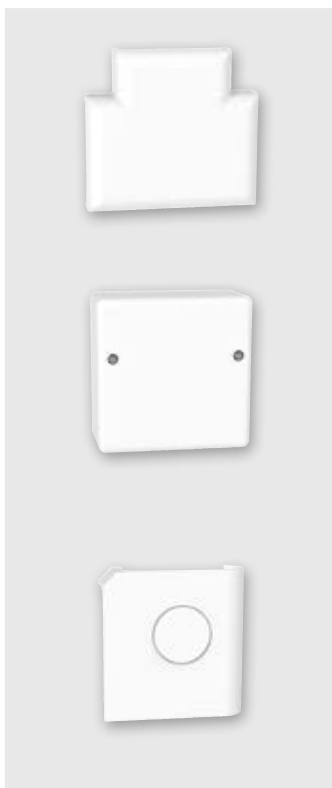

Deviazione a T, bianco RAL9010

<b>APWT.3</b>			5 p	<b>8,00</b>

Scatola derivazione 84x84x40 mm, bianco RAL9010

<b>APWTA.3</b>		1 p	8 p	<b>13,00</b>

Curva per giroporta fra canale KPS e canale battiscopa H 70 mm, bianco RAL9010

<b>ASFWR.3</b>	Destra	1 p	5 p	<b>8,60</b>
<b>ASFWL.3</b>	Sinistra	1 p	5 p	<b>8,60</b>

### Scatole PORTA APPARECCHI



3 moduli con interasse 83,5 mm, bianco RAL9010

<b>APUG503.3</b>			12 p	<b>14,00</b>

3 moduli con interasse 83,5 mm, bianco RAL9010

<b>8889.3</b>			9 p	<b>20,00</b>





Articolo	Descrizione	Prezzo + 10% x fuorimballo	Imballo standard	Prezzo Lordo € x 1
----------	-------------	-------------------------------	---------------------	-----------------------

## Canale ANGOLARE



Fornito con pellicola protettiva e traverse reggicavo, bianco RAL9010

<b>EDK3035.3</b>	30x30x35 mm		38 m	<b>8,80</b>
<b>EDK4050.3</b>	40x40x50 mm		20 m	<b>11,00</b>

Traverse reggicavo, giunti di allineamento e chiave per fissaggio  
(Prezzo riferito a 64 traversine, 1 chiave per fissaggio e 4 giunti di allineamento)

<b>KTR12</b>		1 p	4 p	<b>10,00</b>

Angolo interno e deviazione a T, bianco RAL9010

<b>EDKI35.3</b>	30x30x35 mm		10 p	<b>2,50</b>
<b>EDKI50.3</b>	40x40x50 mm		10 p	<b>3,00</b>

Angolo esterno, bianco RAL9010

<b>EDKA35.3</b>	30x30x35 mm		10 p	<b>3,00</b>
<b>EDKA50.3</b>	40x40x50 mm		10 p	<b>3,30</b>

Tappo terminale, bianco RAL9010

<b>EDKE35.3</b>	30x30x35 mm		10 p	<b>1,60</b>
<b>EDKE50.3</b>	40x40x50 mm		10 p	<b>1,70</b>

Coprigiunzione, bianco RAL9010

<b>KPV35.3</b>	30x30x35 mm		10 p	<b>1,35</b>
<b>KPV50.3</b>	40x40x50 mm		10 p	<b>1,40</b>

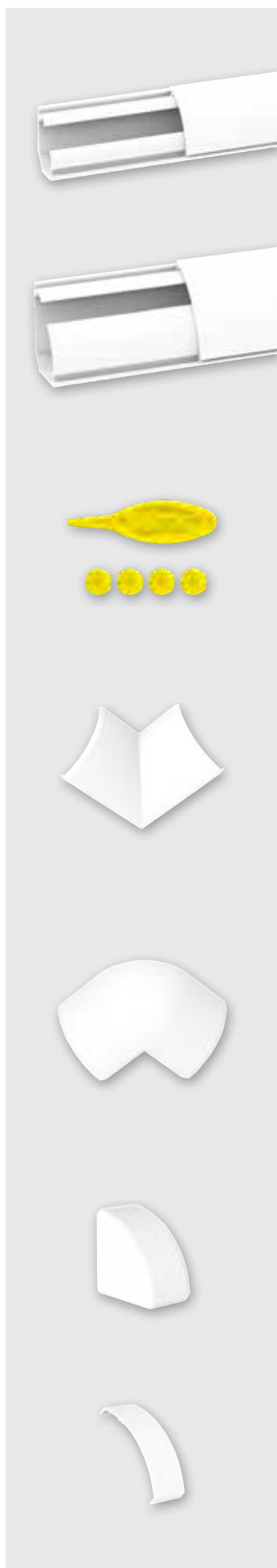

Articolo	Descrizione	Prezzo + 10% x fuorimballo	Imballo standard	Prezzo Lordo € x 1
----------	-------------	-------------------------------	---------------------	-----------------------

### Scatola porta apparecchi ANGOLARE

Per 3 moduli con interasse 83,5 mm, bianco RAL9010



EDK503.3		1 p	4 p	10,50

### Derivazioni

Con minicanali fino 30x18, bianco RAL9010



EDKD35.3	30x30x35 mm	1 p	10 p	3,20

Con minicanali fino 50x18 e KPS72, bianco RAL9010

EDKD50.3	40x40x50 mm	1 p	10 p	6,50

Con canale battiscopa 70x20 mm, bianco RAL9010

EDKB70.3		1 p	5 p	8,70

Con canale battiscopa 100x25 mm, bianco RAL9010

EDKB100.3		1 p	5 p	9,80



Articolo	Descrizione	Prezzo + 10% x fuorimballo	Imballo standard	Prezzo Lordo € x 1
----------	-------------	-------------------------------	---------------------	-----------------------

## Canale per uso soprapavimento o parete



Coperchio in ALLUMINIO anodizzato colore naturale e base in PVC fornito con pellicola di protezione

<b>KP1252A</b>	50x12 mm, con 3 scomparti	2 m	16 m	<b>30,00</b>
<b>KP1873A</b>	75x18 mm, con 4 scomparti	2 m	8 m	<b>51,00</b>

Colore Grigio RAL7030

<b>KP1031.1</b>	35x10 mm, con 2 scomparti		72 m	<b>14,40</b>
<b>KP1252.1</b>	50x12 mm, con 3 scomparti		42 m	<b>19,00</b>
<b>KP1873.1</b>	75x18 mm, con 4 scomparti		30 m	<b>23,50</b>

Colore Bianco RAL9010

<b>KP1031.3</b>	35x10 mm, con 2 scomparti		72 m	<b>14,40</b>
<b>KP1252.3</b>	50x12 mm, con 3 scomparti		42 m	<b>19,00</b>
<b>KP1873.3</b>	75x18 mm, con 4 scomparti		30 m	<b>23,50</b>

Colore Antracite RAL7021, fornito con pellicola di protezione

<b>KP1873.2</b>	75x18 mm, con 4 scomparti	2 m	30 m	<b>23,50</b>

Colore Marrone RAL8014, fornito con pellicola di protezione

<b>KP1252.5</b>	50x12 mm, con 3 scomparti	2 m	42 m	<b>19,00</b>
<b>KP1873.5</b>	75x18 mm, con 4 scomparti	2 m	30 m	<b>23,50</b>

## Accessori per canali CAMBER

Tappo terminale in ALLUMINIO

<b>KPE1873A</b>	Alluminio colore naturale		1 p	<b>29,00</b>



Articolo	Descrizione	Prezzo + 10% x fuorimbollo	Imballo standard	Prezzo Lordo € x 1
----------	-------------	-------------------------------	---------------------	-----------------------

Curva piana per canali 75x18 mm

<b>KPW1873.1</b>	Grigio RAL7030		4 p	<b>14,40</b>
<b>KPW1873.3</b>	Bianco RAL9010		4 p	<b>14,40</b>
<b>KPW1873.AL</b>	Decorato Alluminio	1 p	4 p	<b>19,90</b>

Curva piana preformata da canale

<b>KPW1031.1</b>	Grigio RAL7030 per canali 35x10 mm		1 p	<b>12,90</b>
<b>KPW1031.3</b>	Bianco RAL9010 per canali 35x10 mm		1 p	<b>12,90</b>
<b>KPW1252.1</b>	Grigio RAL7030 per canali 50x12 mm		1 p	<b>13,50</b>
<b>KPW1252.3</b>	Bianco RAL9010 per canali 50x12 mm		1 p	<b>13,50</b>
<b>KPW1252.5</b>	Marrone RAL8014 per canali 50x12 mm		1 p	<b>13,50</b>
<b>KPW1252A</b>	Coperchio in ALLUMINIO per canali 50x12 mm		1 p	<b>19,00</b>
<b>KPW1873.2</b>	Antracite RAL7021 per canali 75x18 mm		1 p	<b>14,60</b>
<b>KPW1873.5</b>	Marrone RAL8014 per canali 75x18 mm		1 p	<b>14,60</b>
<b>KPW1873A</b>	Coperchio in ALLUMINIO per canali 75x18 mm		1 p	<b>24,00</b>

Angolo interno preformato da canale, per canali 75x18 mm

<b>KPI1873.3</b>	Bianco RAL9010		1 p	<b>19,00</b>
<b>KPI1873A</b>	Coperchio in ALLUMINIO anodizzato naturale		1 p	<b>24,00</b>

Angolo esterno preformato da canale, per canali 75x18 mm

<b>KPA1873.3</b>	Bianco RAL9010		1 p	<b>19,00</b>
<b>KPA1873A</b>	Coperchio in ALLUMINIO anodizzato naturale		1 p	<b>24,00</b>

Coprigiunzione

<b>KPV35.1</b>	Grigio RAL7030 per canale 35x10 mm		10 p	<b>1,35</b>
<b>KPV35.3</b>	Bianco RAL9010 per canale 35x10 mm		10 p	<b>1,35</b>
<b>KPV50.1</b>	Grigio RAL7030 per canale 50x12 mm		10 p	<b>1,40</b>
<b>KPV50.3</b>	Bianco RAL9010 per canale 50x12 mm		10 p	<b>1,40</b>
<b>KPV50.AL</b>	Decorato Alluminio per canale 50x12 mm	1 p	10 p	<b>4,40</b>
<b>KPV75.1</b>	Grigio RAL7030 per canale 75x18 mm		10 p	<b>1,55</b>
<b>KPV75.2</b>	Antracite RAL7021 per canale 75x18 mm	5 p	10 p	<b>1,55</b>
<b>KPV75.3</b>	Bianco RAL9010 per canale 75x18 mm		10 p	<b>1,55</b>
<b>KPV75.AL</b>	Decorato Alluminio per canale 75x18 mm	1 p	10 p	<b>5,30</b>

Scatola di derivazione 100x100 mm altezza 30 mm

<b>KPD.1</b>	Grigio RAL7030	1 p	8 p	<b>16,80</b>
<b>KPD.2</b>	Antracite RAL7021	1 p	8 p	<b>16,80</b>
<b>KPD.3</b>	Bianco RAL9010	1 p	8 p	<b>16,80</b>
<b>KPD.AL</b>	Decorato Alluminio	1 p	8 p	<b>24,60</b>

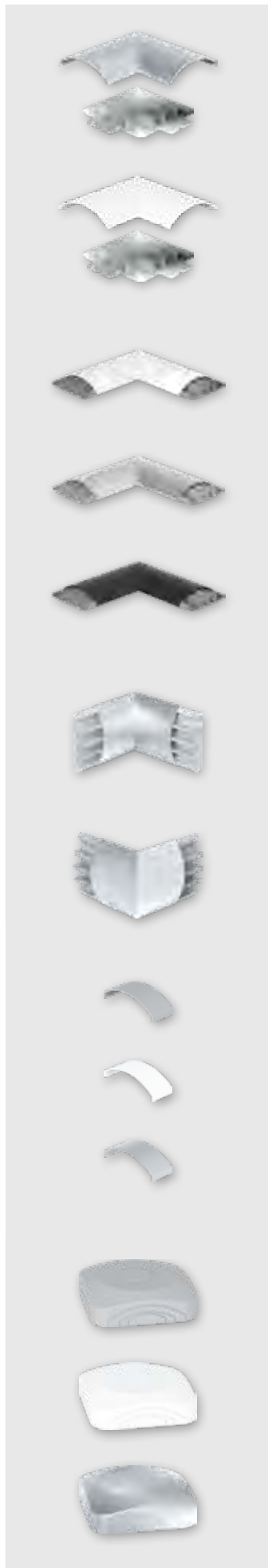

Articolo	Descrizione	Prezzo + 10% x fuorimbollo	Imballo standard	Prezzo Lordo € x 1
----------	-------------	----------------------------	------------------	--------------------

## Torrette BIFACCIALI in plastica



Universale per 2 telai di qualsiasi serie civile a 4 moduli con interasse 108,5 mm

<b>KP2504.1</b>	Grigio RAL7030	1 p	5 p	<b>88,00</b>
<b>KP2504.2</b>	Antracite RAL7021	1 p	5 p	<b>88,00</b>
<b>KP2504.3</b>	Bianco RAL9010	1 p	5 p	<b>88,00</b>
<b>KP2504.AL</b>	Plastica verniciata Alluminio	1 p	5 p	<b>99,00</b>
<b>KP2504.KR</b>	Plastica verniciata Corten	1 p	5 p	<b>99,00</b>
Con mostrine AUTOPORTANTI per 4+4 moduli con attacchi tipo BTicino LivingLight Per serie civili compatibili vedere pagina 92				
<b>KP2504L.2</b>	Antracite RAL7021	1 p	5 p	<b>92,00</b>
<b>KP2504L.3</b>	Bianco RAL9010	1 p	5 p	<b>92,00</b>
<b>KP2504L.AL</b>	Plastica verniciata Alluminio	1 p	5 p	<b>119,00</b>



Articolo	Descrizione	Prezzo + 10% x fuorimballo	Imballo standard	Prezzo Lordo € x 1
----------	-------------	-------------------------------	---------------------	-----------------------

Universale per 2 telai di qualsiasi serie civile a 3 moduli con interasse 83,5 mm



<b>KP503.1</b>	Grigio RAL7030	1 p	4 p	<b>55,00</b>
<b>KP503.2</b>	Antracite RAL7021	1 p	4 p	<b>55,00</b>
<b>KP503.3</b>	Bianco RAL9010	1 p	4 p	<b>55,00</b>

Tutte le torrette KP2504 e KP503 hanno una pretranciatura sulla base per l'inserimento dei canali soprapavimento linea CAMBER, vedere pagina 56





Articolo	Descrizione	Prezzo + 10% x fuorimballo	Imballo standard	Prezzo Lordo € x 1
----------	-------------	-------------------------------	---------------------	-----------------------

## Torrette a scomparsa filo pavimento



Coperchio standard reversibile, 1 lato liscio e 1 lato con bassofondo  
dimensione 340x375 H 102 mm, per 4 mostrine verticali SMP

<b>SFP16</b>	Grigio RAL7040		1 p	<b>180,00</b>
<b>SFP16.2</b>	Nero RAL7021		1 p	<b>180,00</b>

Coperchio con inserto in acciaio INOX, dimensione 340x375 H 102 mm,  
per 4 mostrine verticali SMP

<b>SFP16X</b>	Grigio RAL7040		1 p	<b>216,00</b>
<b>SFP16X.2</b>	Nero RAL7021		1 p	<b>216,00</b>

Coperchio standard reversibile, 1 lato liscio e 1 lato con bassofondo,  
dimensione 340x220 H 102 mm, per 2 mostrine verticali SMP

<b>SFP08</b>	Grigio RAL7040		1 p	<b>123,00</b>
<b>SFP08.2</b>	Nero RAL7021		1 p	<b>123,00</b>

Coperchio con inserto in acciaio INOX, dimensione 340x220 H 102 mm,  
per 2 mostrine verticali SMP

<b>SFP08X</b>	Grigio RAL7040		1 p	<b>148,00</b>
<b>SFP08X.2</b>	Nero RAL7021		1 p	<b>148,00</b>

Coperchio standard reversibile, 1 lato liscio e 1 lato con bassofondo,  
dimensione 200x220 H 102 mm, per 1 mostrina verticale SMP

<b>SFP04</b>	Grigio RAL7040		1 p	<b>99,00</b>
<b>SFP04.2</b>	Nero RAL7021		1 p	<b>99,00</b>

Coperchio con inserto in acciaio INOX, dimensione 200x220 H 102 mm,  
per 1 mostrina verticale SMP

<b>SFP04X</b>	Grigio RAL7040		1 p	<b>113,00</b>
<b>SFP04X.2</b>	Nero RAL7021		1 p	<b>113,00</b>

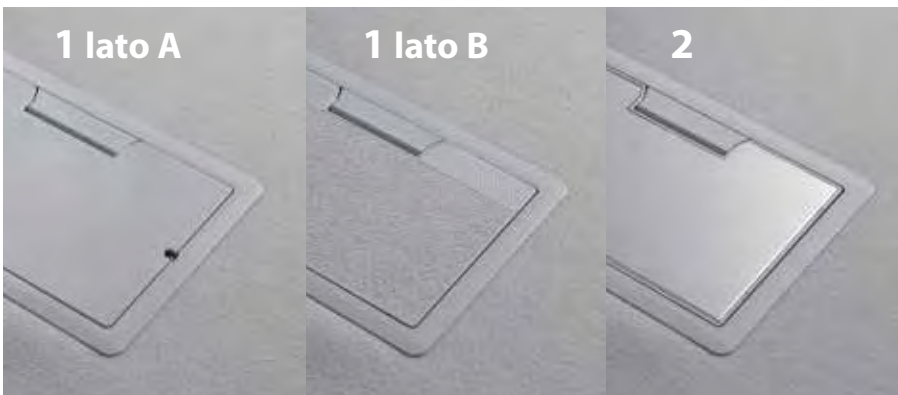

### Coperchi con 3 soluzioni

#### 1 Versione standard

Coperchio in materiale plastico  
**lato A.** Liscio con sistema antiscivolo  
**lato B.** Con bassofondo per inserire  
una mattonella, moquette o  
parquet (H max 7 mm)

#### 2. Versione INOX

Coperchio in materiale plastico  
con inserto in acciaio INOX e grip  
antiscivolo

### Resistenza dei coperchi secondo il carico distribuito secondo norma EN50085-2-2

SFP16	in plastica	1.200 N	con inserto in acciaio INOX	2.000 N
SFP08	in plastica	3.000 N	con inserto in acciaio INOX	3.000 N
SFP04	in plastica	5.000 N	con inserto in acciaio INOX	5.000 N

### Resistenza dei coperchi secondo il carico concentrato secondo norma EN50085-2-2

SFP16	in plastica	500 N	con inserto in acciaio INOX	1.000 N
SFP08	in plastica	1.000 N	con inserto in acciaio INOX	2.500 N
SFP04	in plastica	1.000 N	con inserto in acciaio INOX	2.500 N

Articolo	Descrizione	Prezzo + 10% x fuorimballo	Imballo standard	Prezzo Lordo € x 1
----------	-------------	-------------------------------	---------------------	-----------------------

## Mostrine verticali



UNIVERSALE per tutte le serie civili a 4 moduli con interasse 108,5 mm  
incluso riduttore a 3 moduli con interasse 83,5 mm

<b>SMP43</b>	Grigio RAL7040	2 p	8 p	<b>8,90</b>
<b>SMP43.2</b>	Nero RAL7021	2 p	8 p	<b>8,90</b>

AUTOPORTANTE per 6 moduli con attacchi tipo Bticino LivingLight

<b>SMP6L</b>	Grigio RAL7040	2 p	8 p	<b>8,90</b>
<b>SMP6L.2</b>	Nero RAL7021	2 p	8 p	<b>8,90</b>

AUTOPORTANTE per 6 moduli con attacchi tipo Bticino MATIX

<b>SMP6M</b>	Grigio RAL7040	2 p	8 p	<b>8,90</b>
<b>SMP6M.2</b>	Nero RAL7021	2 p	8 p	<b>8,90</b>

AUTOPORTANTE per 6 moduli con attacchi tipo AVE44

<b>SMP6A</b>	Grigio RAL7040	2 p	8 p	<b>8,90</b>
<b>SMP6A.2</b>	Nero RAL7021	2 p	8 p	<b>8,90</b>

AUTOPORTANTE per 6 moduli con attacchi tipo VIMAR Plana

<b>SMP6V</b>	Grigio RAL7040	2 p	8 p	<b>8,90</b>
<b>SMP6V.2</b>	Nero RAL7021	2 p	8 p	<b>8,90</b>

AUTOPORTANTE per 3 moduli con attacchi 45x45 mm standard Francese

<b>SMP45</b>	Grigio RAL7040	2 p	8 p	<b>8,90</b>
<b>SMP45.2</b>	Nero RAL7021	2 p	8 p	<b>8,90</b>

UNIVERSALE per interruttori magnetotermici a 2 moduli da 17,5 mm

<b>SMP11</b>	Grigio RAL7040	1 p	4 p	<b>13,30</b>
<b>SMP11.2</b>	Nero RAL7021	1 p	4 p	<b>13,30</b>

UNIVERSALE per interruttori magnetotermici a 4 moduli da 17,5 mm

<b>SMP14</b>	Grigio RAL7040	1 p	4 p	<b>28,00</b>
<b>SMP14.2</b>	Nero RAL7021	1 p	4 p	<b>28,00</b>

## Coperchi di ricambio

Per scatola SFP16 o SFP24

<b>SFP16COP</b>	Standard colore Grigio		1 p	<b>65,00</b>
<b>SFP16COP.2</b>	Standard colore Nero		1 p	<b>65,00</b>
<b>SFP16XCOP</b>	INOX colore Grigio		1 p	<b>160,00</b>
<b>SFP16XCOP.2</b>	INOX colore Nero		1 p	<b>160,00</b>

Per scatola SFP08 o SFP12

<b>SFP08COP</b>	Standard colore Grigio		1 p	<b>41,00</b>
<b>SFP08COP.2</b>	Standard colore Nero		1 p	<b>41,00</b>
<b>SFP08XCOP</b>	INOX colore Grigio		1 p	<b>108,00</b>
<b>SFP08XCOP.2</b>	INOX colore Nero		1 p	<b>108,00</b>

Per scatola SFP04

<b>SFP04COP</b>	Standard colore Grigio		1 p	<b>23,00</b>
<b>SFP04COP.2</b>	Standard colore Nero		1 p	<b>23,00</b>
<b>SFP04XCOP</b>	INOX colore Grigio		1 p	<b>86,00</b>
<b>SFP04XCOP.2</b>	INOX colore Nero		1 p	<b>86,00</b>



Articolo	Descrizione	Prezzo + 10% x fuorimbollo	Imballo standard	Prezzo Lordo € x 1
----------	-------------	-------------------------------	---------------------	-----------------------

## Torretta a scomparsa filo pavimento completa di mostrine



Con 4 mostrine UNIVERSALI fino a **16** moduli delle serie civili con standard italiano

<b>SFP16-4.2</b>	Coperchio standard, <b>NERO</b> RAL7021		1 p	<b>215,00</b>
<b>SFP16-4X.2</b>	Coperchio INOX, <b>NERO</b> RAL7021		1 p	<b>248,00</b>

Con 4 mostrine UNIVERSALI fino a **16** moduli delle serie civili con standard italiano

<b>SFP16-4</b>	Coperchio standard, <b>GRIGIO</b> RAL7040		1 p	<b>215,00</b>
<b>SFP16-4X</b>	Coperchio INOX, <b>GRIGIO</b> RAL7040		1 p	<b>248,00</b>

Con 4 mostrine AUTOPORTANTI fino a **24** moduli con attacchi tipo Bticino LivingLight

<b>SFP24L</b>	Coperchio standard, <b>GRIGIO</b> RAL7040		1 p	<b>215,00</b>
<b>SFP24LX</b>	Coperchio INOX, <b>GRIGIO</b> RAL7040		1 p	<b>248,00</b>

Con 4 mostrine AUTOPORTANTI fino a **24** moduli con attacchi tipo AVE44

<b>SFP24A</b>	Coperchio standard, <b>GRIGIO</b> RAL7040		1 p	<b>215,00</b>
<b>SFP24AX</b>	Coperchio INOX, <b>GRIGIO</b> RAL7040		1 p	<b>248,00</b>

Con 4 mostrine AUTOPORTANTI fino a **24** moduli con attacchi tipo VIMAR Plana

<b>SFP24V</b>	Coperchio standard, <b>GRIGIO</b> RAL7040		1 p	<b>215,00</b>
<b>SFP24VX</b>	Coperchio INOX, <b>GRIGIO</b> RAL7040		1 p	<b>248,00</b>

Torretta con 2 mostrine UNIVERSALI fino a **8** moduli delle serie civili con standard italiano

<b>SFP08-2M.2</b>	Coperchio standard, <b>NERO</b> RAL7021		1 p	<b>138,00</b>
<b>SFP08-2MX.2</b>	Coperchio INOX, <b>NERO</b> RAL7021		1 p	<b>163,00</b>

Torretta con 2 mostrine UNIVERSALI fino a **8** moduli delle serie civili con standard italiano

<b>SFP08-2M</b>	Coperchio standard, <b>GRIGIO</b> RAL7040		1 p	<b>138,00</b>
<b>SFP08-2MX</b>	Coperchio INOX, <b>GRIGIO</b> RAL7040		1 p	<b>163,00</b>

Torretta con 2 mostrine autoportanti fino a **12** moduli con attacchi tipo Bticino LivingLight

<b>SFP12L</b>	Coperchio standard, <b>GRIGIO</b> RAL7040		1 p	<b>138,00</b>
<b>SFP12LX</b>	Coperchio INOX, <b>GRIGIO</b> RAL7040		1 p	<b>163,00</b>

Torretta con 2 mostrine autoportanti fino a **12** moduli con attacchi tipo AVE44

<b>SFP12A</b>	Coperchio standard, <b>GRIGIO</b> RAL7040		1 p	<b>138,00</b>
<b>SFP12AX</b>	Coperchio INOX, <b>GRIGIO</b> RAL7040		1 p	<b>163,00</b>

Torretta con 2 mostrine autoportanti fino a **12** moduli con attacchi tipo VIMAR Plana

<b>SFP12V</b>	Coperchio standard, <b>GRIGIO</b> RAL7040		1 p	<b>138,00</b>
<b>SFP12VX</b>	Coperchio INOX, <b>GRIGIO</b> RAL7040		1 p	<b>163,00</b>

## Pomello per apertura coperchio senza attrezzo

Il pomello in alluminio permette l'apertura delle scatole in modo veloce, senza l'ausilio di un attrezzo. Da installare nel foro di chiusura del coperchio al posto della vite

<b>ST-BOX</b>			1 p	<b>9,90</b>



Articolo	Descrizione	Prezzo + 10% x fuorimballo	Imballo standard	Prezzo Lordo € x 1
----------	-------------	-------------------------------	---------------------	-----------------------

### Guarnizione per bordo torretta

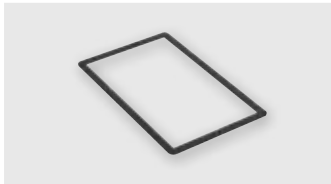

<b>SGA16</b>	Per scatola SFP16		1 p	<b>15,00</b>
<b>SGA08</b>	Per scatola SFP08		1 p	<b>10,00</b>
<b>SGA04</b>	Per scatola SFP04		1 p	<b>8,50</b>

### Scatola in lamiera zincata per pavimenti in cemento



Con adattatori per canali e tubi e coperchio di protezione in lamiera

<b>S16BOX</b>	Per scatola SFP16, con 4 adattatori		1 p	<b>214,00</b>
<b>S08BOX</b>	Per scatola SFP08, con 2 adattatori		1 p	<b>189,00</b>
<b>S04BOX</b>	Per scatola SFP04, con 1 adattatore		1 p	<b>142,00</b>

Senza coperchio di protezione e adattatori per canali e tubi

<b>SV16BOX</b>	Per scatola SFP16	1 p	5 p	<b>162,00</b>
<b>SV08BOX</b>	Per scatola SFP08	1 p	8 p	<b>133,00</b>

Adattatore per canali 30x75 mm / 30x110 mm e tubi Ø 20/25 mm

<b>SA-BOX</b>	Per scatole SV08BOX e SV16BOX	1 p	8 p	<b>6,50</b>

### Torretta a scomparsa filo pavimento completa

Questa soluzione permette un'ottimizzazione dell'imballo e della logistica al fine di ridurre il prezzo (Su richiesta questa soluzione può essere adottata anche su altre versioni)

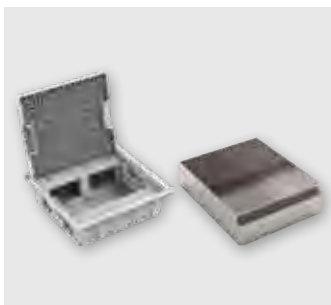

Torretta GRIGIA RAL7040 con coperchio standard, fornita con 4 mostrine UNIVERSALI per telai a 4 posti delle serie civili con standard italiano e scatola in lamiera

<b>SFP16-4BOX</b>	Coperchio standard, grigio RAL7040	1 p	5 p	<b>323,00</b>

Torretta GRIGIA RAL7040 con coperchio standard, fornita con 2 mostrine UNIVERSALI per telai a 4 posti delle serie civili con standard italiano e scatola in lamiera

<b>SFP08-2BOX</b>		1 p	5 p	<b>247,00</b>



Articolo	Descrizione	Prezzo + 10% x fuorimbollo	Imballo standard	Prezzo Lordo € x 1
----------	-------------	-------------------------------	---------------------	-----------------------

Torrette **MONOFACCIALI**

Torretta in ALLUMINIO 115x65 mm altezza **30** cm

fornita con **1** scatola universale 686 per 3 - 4 - 7 moduli con interasse 83,5 - 108,5 - 100 mm

<b>CDP30AA</b>	Alluminio anodizzato NATURALE		1 p	<b>162,00</b>
<b>CDP30A3</b>	Alluminio verniciato BIANCO		1 p	<b>129,00</b>
<b>CDP30VN</b>	Alluminio verniciato NERO		1 p	<b>129,00</b>
<b>CDP30VA</b>	Alluminio anodizzato NATURALE e accessori NERI		1 p	<b>124,00</b>

Torretta in ALLUMINIO 115x65 mm altezza **50** cm

fornita con **2** scatole universali 686 per 3 - 4 - 7 moduli con interasse 83,5 - 108,5 - 100 mm

<b>CDP50AA</b>	Alluminio anodizzato NATURALE		1 p	<b>222,00</b>
<b>CDP50A3</b>	Alluminio verniciato BIANCO		1 p	<b>177,00</b>
<b>CDP50VN</b>	Alluminio verniciato NERO		1 p	<b>177,00</b>
<b>CDP50VA</b>	Alluminio anodizzato NATURALE e accessori NERI		1 p	<b>171,00</b>

Torretta in ALLUMINIO 115x65 mm altezza **70** cm

fornita con **2** scatole universali 686 per 3 - 4 - 7 moduli con interasse 83,5 - 108,5 - 100 mm

<b>CDP70AA</b>	Alluminio anodizzato NATURALE		1 p	<b>258,00</b>
<b>CDP70A3</b>	Alluminio verniciato BIANCO		1 p	<b>206,00</b>
<b>CDP70VN</b>	Alluminio verniciato NERO		1 p	<b>206,00</b>
<b>CDP70VA</b>	Alluminio anodizzato NATURALE e accessori NERI		1 p	<b>199,00</b>

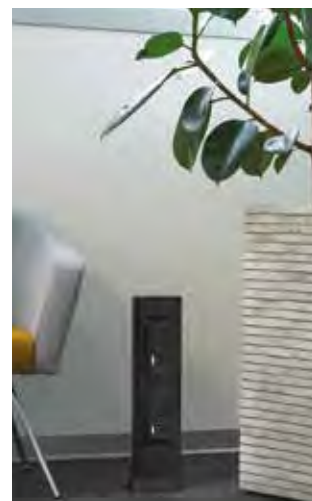

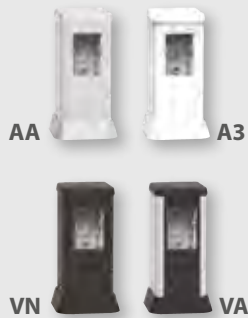

Articolo	Descrizione	Prezzo + 10% x fuorimballo	Imballo standard	Prezzo Lordo € x 1
----------	-------------	-------------------------------	---------------------	-----------------------

Torrette **BIFACCIALI**Torretta in ALLUMINIO 115x120 mm altezza **30** cmfornita con **2** scatole universali 686 per 3 - 4 - 7 moduli con interasse 83,5 - 108,5 - 100 mm

<b>12932AA</b>	Alluminio anodizzato NATURALE		1 p	<b>269,00</b>
<b>12932A3</b>	Alluminio verniciato BIANCO		1 p	<b>239,00</b>
<b>12932VN</b>	Alluminio verniciato NERO		1 p	<b>239,00</b>
<b>12932VA</b>	Alluminio anodizzato NATURALE e accessori NERI		1 p	<b>233,00</b>

Torretta in ALLUMINIO 115x120 mm altezza **50** cmfornita con **4** scatole universali 686 per 3 - 4 - 7 moduli con interasse 83,5 - 108,5 - 100 mm

<b>12954AA</b>	Alluminio anodizzato NATURALE		1 p	<b>417,00</b>
<b>12954A3</b>	Alluminio verniciato BIANCO		1 p	<b>389,00</b>
<b>12954VN</b>	Alluminio verniciato NERO		1 p	<b>389,00</b>
<b>12954VA</b>	Alluminio anodizzato NATURALE e accessori NERI		1 p	<b>379,00</b>

Torretta in ALLUMINIO 115x120 mm altezza **70** cmfornita con **4** scatole universali 686 per 3 - 4 - 7 moduli con interasse 83,5 - 108,5 - 100 mm

<b>12976AA</b>	Alluminio anodizzato NATURALE		1 p	<b>465,00</b>
<b>12976A3</b>	Alluminio verniciato BIANCO		1 p	<b>434,00</b>
<b>12976VN</b>	Alluminio verniciato NERO		1 p	<b>434,00</b>
<b>12976VA</b>	Alluminio anodizzato NATURALE e accessori NERI		1 p	<b>429,00</b>

Su richiesta possono essere fornite esecuzioni **PERSONALIZZATE**

Utilizzare il codice CDPX o 129X e inserire poi il codice colore:

AA (alluminio)

A3 (bianco)

VN (nero)

VA (alluminio e nero)

Oppure si possono personalizzare le torrette utilizzando i singoli componenti riportati a pagina 70-73



Articolo	Descrizione	Prezzo + 10% x fuorimballo	Imballo standard	Prezzo Lordo € x 1
----------	-------------	-------------------------------	---------------------	-----------------------

## Colonna telescopica **MONOFACCIALE**



Colonna in ALLUMINIO 115x65 mm altezza variabile  
fornita con **2** scatole universali 686 per 3 - 4 - 7 moduli con interasse 83,5 - 108,5 - 100 mm

### Alluminio anodizzato NATURALE

<b>CB1333AA</b>	Altezza regolabile da 270 a 330 cm		1 p	<b>829,00</b>
<b>CB1384AA</b>	Altezza regolabile da 270 a 380 cm		1 p	<b>895,00</b>

### Alluminio verniciato BIANCO

<b>CB1333A3</b>	Altezza regolabile da 270 a 330 cm		1 p	<b>715,00</b>
<b>CB1384A3</b>	Altezza regolabile da 270 a 380 cm		1 p	<b>795,00</b>



### Alluminio verniciato NERO

<b>CB1333VN</b>	Altezza regolabile da 270 a 330 cm		1 p	<b>715,00</b>
<b>CB1384VN</b>	Altezza regolabile da 270 a 380 cm		1 p	<b>795,00</b>

### Alluminio anodizzato NATURALE e accessori NERI

<b>CB1333VA</b>	Altezza regolabile da 270 a 330 cm		1 p	<b>669,00</b>
<b>CB1384VA</b>	Altezza regolabile da 270 a 380 cm		1 p	<b>722,00</b>

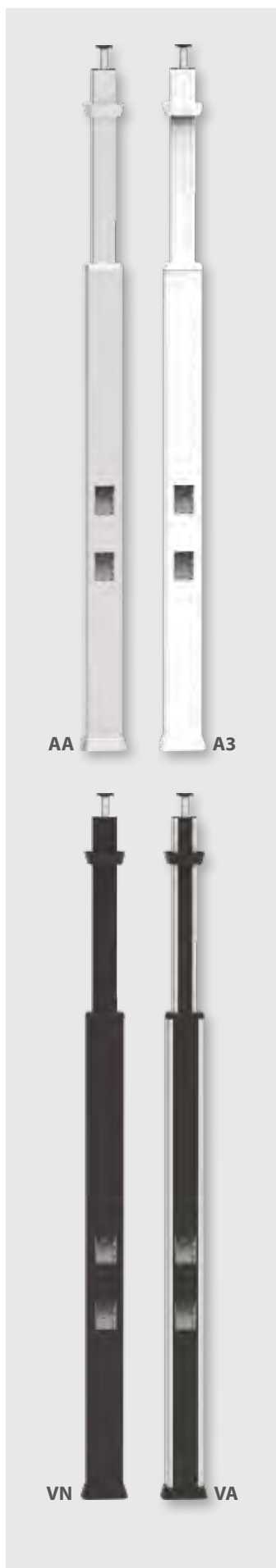
--	--	--	--	--



Articolo	Descrizione	Prezzo + 10% x fuorimballo	Imballo standard	Prezzo Lordo € x 1
----------	-------------	-------------------------------	---------------------	-----------------------

## Colonna telescopica **BIFACCIALE**



Colonna in ALLUMINIO 115x120 mm altezza variabile

fornita con **4** scatole universali 686 per 3 - 4 - 7 moduli con interasse 83,5 - 108,5 - 100 mm

Alluminio anodizzato NATURALE

<b>129336AA</b>	Altezza regolabile da 270 a 330 cm		1 p	<b>1.240,00</b>
<b>129388AA</b>	Altezza regolabile da 270 a 380 cm		1 p	<b>1.370,00</b>

Alluminio verniciato BIANCO

<b>129336A3</b>	Altezza regolabile da 270 a 330 cm		1 p	<b>1.170,00</b>
<b>129388A3</b>	Altezza regolabile da 270 a 380 cm		1 p	<b>1.290,00</b>

Alluminio verniciato NERO

<b>129336VN</b>	Altezza regolabile da 270 a 330 cm		1 p	<b>1.170,00</b>
<b>129388VN</b>	Altezza regolabile da 270 a 380 cm		1 p	<b>1.290,00</b>

Alluminio anodizzato NATURALE e accessori NERI

<b>129336VA</b>	Altezza regolabile da 270 a 330 cm		1 p	<b>995,00</b>
<b>129388VA</b>	Altezza regolabile da 270 a 380 cm		1 p	<b>1.099,00</b>

Su richiesta possono essere fornite esecuzioni **PERSONALIZZATE**

Utilizzare il codice CB1X o 129DX e inserire poi il codice colore:

AA (alluminio)

A3 (bianco)

VN (nero)

VA (alluminio e nero)

Oppure si possono personalizzare le torrette utilizzando i singoli componenti riportati a pagina 70-73

AA A3

VN VA

Articolo	Descrizione	Prezzo + 10% x fuorimballo	Imballo standard	Prezzo Lordo € x 1
----------	-------------	-------------------------------	---------------------	-----------------------

## Colonna mobile **MONOFACCIALE**



Questa colonna è **MOBILE** grazie al piede di acciaio di 12 Kg e al tubo flessibile per il collegamento al contro-soffitto.  
Questa soluzione permette di spostare la colonna di circa 3 metri senza doverla smontare.

Colonna in ALLUMINIO H 200 cm, tubo flessibile lunghezza 250 cm, piede in acciaio 12 Kg  
fornita con **2** scatole universali 686 per 3 - 4 - 7 moduli con interasse 83,5 - 108,5 - 100 mm

Alluminio anodizzato NATURALE

<b>CBF200AA</b>			1 p	<b>1.190,00</b>

Alluminio verniciato BIANCO

<b>CBF200A3</b>			1 p	<b>1.190,00</b>

Alluminio verniciato NERO

<b>CBF200VN</b>			1 p	<b>1.190,00</b>

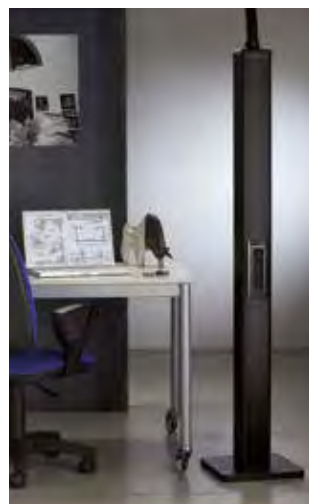
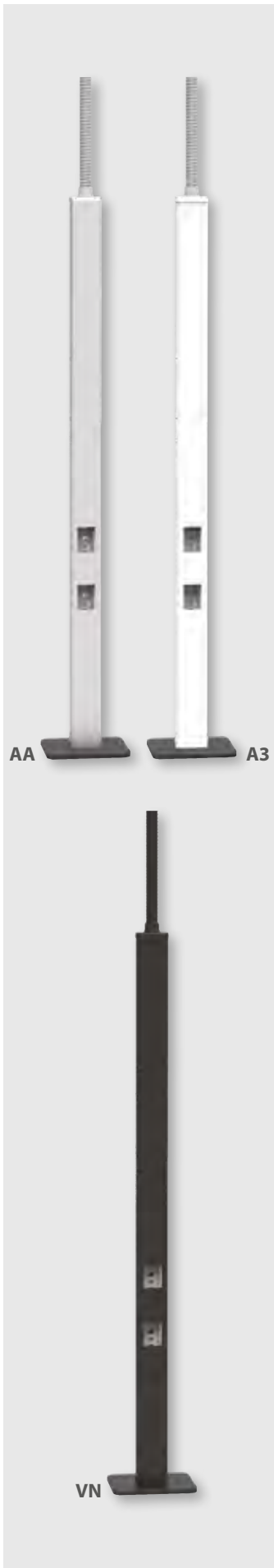

Articolo	Descrizione	Prezzo + 10% x fuorimballo	Imballo standard	Prezzo Lordo € x 1
----------	-------------	-------------------------------	---------------------	-----------------------

### Colonna mobile **BIFACCIALE**



Questa colonna è **MOBILE** grazie al piede di acciaio di 15 Kg e al tubo flessibile per il collegamento al contro-soffitto. Questa soluzione permette di spostare la colonna di circa 3 metri senza doverla smontare.

Colonna in ALLUMINIO H 200 cm, tubo flessibile lunghezza 250 cm, piede in acciaio 15 Kg fornita con **4** scatole universali 686 per 3 - 4 - 7 moduli con interasse 83,5 - 108,5 - 100 mm

Alluminio anodizzato NATURALE

<b>129200AA</b>			1 p	<b>1.390,00</b>

Alluminio verniciato BIANCO

<b>129200A3</b>			1 p	<b>1.390,00</b>

Alluminio verniciato NERO

<b>129200VN</b>			1 p	<b>1.390,00</b>

Su richiesta possono essere fornite esecuzioni **PERSONALIZZATE**  
 Utilizzare il codice CBFX o 129FX e inserire poi il codice colore:  
 AA (alluminio)  
 A3 (bianco)  
 VN (nero)

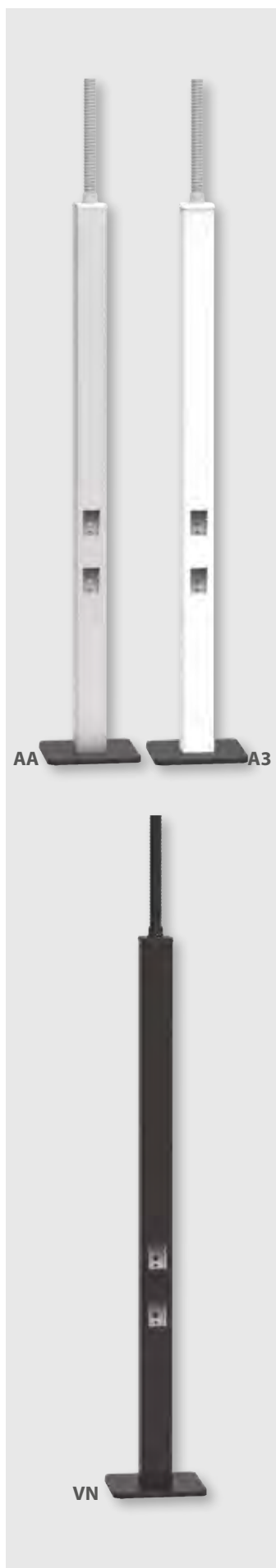

Articolo	Descrizione	Prezzo + 10% x fuorimbollo	Imballo standard	Prezzo Lordo € x 1
----------	-------------	-------------------------------	---------------------	-----------------------

Torrette e colonne **MONOFACCIALI**  
personalizzabili

Torrette e colonne **BIFACCIALI**  
personalizzabili

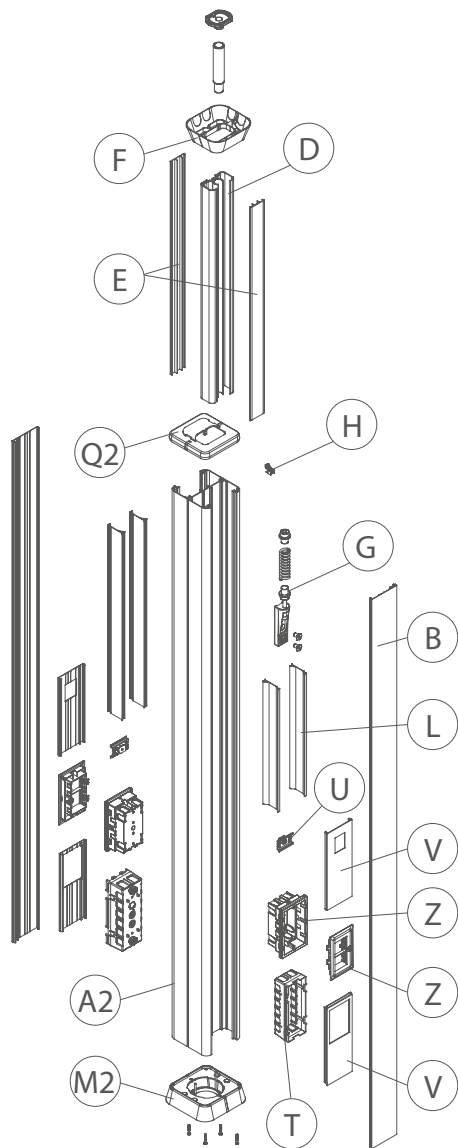
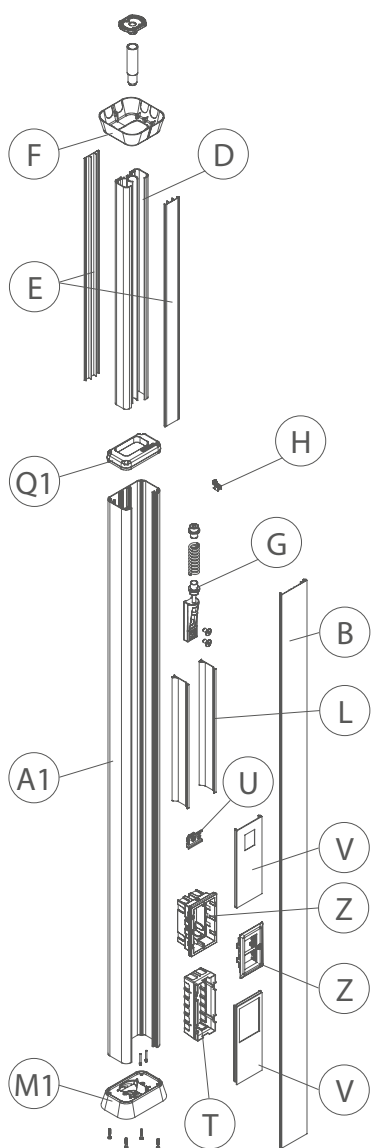
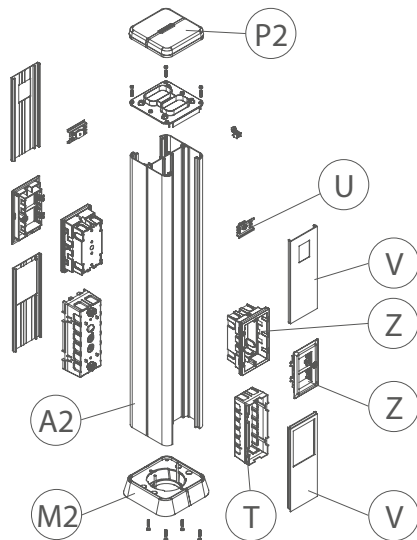
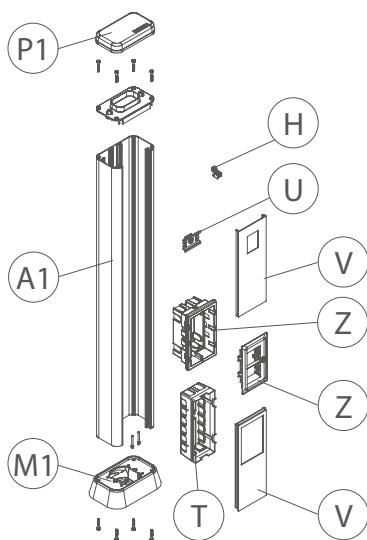

Articolo	Descrizione	Prezzo + 10% x fuorimbollo	Imballo standard	Prezzo Lordo € x 1
----------	-------------	-------------------------------	---------------------	-----------------------

## Componenti per la personalizzazione delle torrette e colonne TWIN

**A1 - Profilo MONOFACCIALE 115x65 mm, lunghezza max 6 metri**

<b>BU65115A3</b>	ALLUMINIO verniciato Bianco		1 m	<b>142,00</b>
<b>BU65115VN</b>	ALLUMINIO verniciato Nero		1 m	<b>142,00</b>
<b>BU65115AS</b>	ALLUMINIO anodizzato naturale		1 m	<b>142,00</b>

**A2 - Profilo BIFACCIALE 115x120 mm, lunghezza max 6 metri**

<b>BU120115A3</b>	ALLUMINIO verniciato Bianco		1 m	<b>214,00</b>
<b>BU120115VN</b>	ALLUMINIO verniciato Nero		1 m	<b>214,00</b>
<b>BU120115AS</b>	ALLUMINIO anodizzato naturale		1 m	<b>214,00</b>

**B - Coperchio, lunghezza max 4 metri**

<b>BO80A3</b>	ALLUMINIO verniciato Bianco		1 m	<b>45,00</b>
<b>BO80VN</b>	ALLUMINIO verniciato Nero		1 m	<b>50,00</b>
<b>BO80A</b>	ALLUMINIO anodizzato naturale		1 m	<b>50,00</b>
<b>BO80.3</b>	PVC BIANCO		2 m	<b>14,00</b>
<b>BO80.2</b>	PVC NERO		2 m	<b>14,00</b>

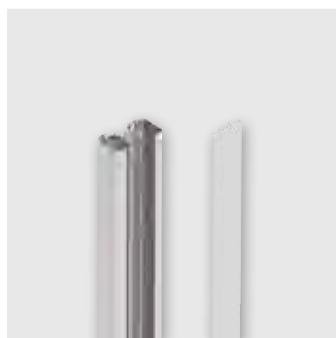
**D - Profilo telescopico in ALLUMINIO, lunghezza max 6 metri**

<b>BDSA3</b>	ALLUMINIO verniciato Bianco		1 m	<b>85,00</b>
<b>BDSVN</b>	ALLUMINIO verniciato Nero		1 m	<b>85,00</b>
<b>BDSA</b>	ALLUMINIO anodizzato naturale		1 m	<b>85,00</b>

**E - Coperchio per profilo telescopico BDS**

<b>CS40.3</b>	PVC Bianco		2 m	<b>7,30</b>
<b>CS40.2</b>	PVC Nero		2 m	<b>7,30</b>
<b>CS40.AL</b>	Decorato alluminio		2 m	<b>19,00</b>

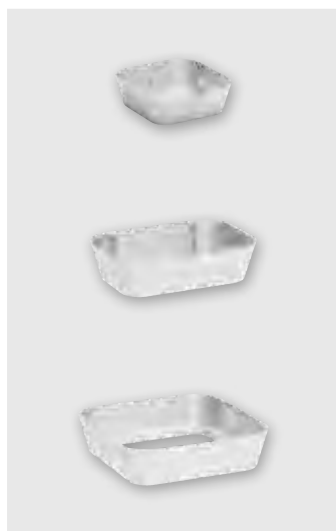
**F - Flangia di finitura per profilo telescopico BDS**

<b>BF-BDS.3</b>	Plastica BIANCA		1 p	<b>19,00</b>
<b>BF-BDS.2</b>	Plastica NERA		1 p	<b>19,00</b>
<b>BF-BDS.AL</b>	Plastica verniciata ALLUMINIO		1 p	<b>35,00</b>

## Flangia di finitura per profilo MONOFACCIALE BU65115

<b>BWA-TWIN1.3</b>	Plastica BIANCA		1 p	<b>30,00</b>
<b>BWA-TWIN1.2</b>	Plastica NERA		1 p	<b>30,00</b>
<b>BWA-TWIN1.AL</b>	Plastica verniciata ALLUMINIO		1 p	<b>40,00</b>

## Flangia di finitura per profilo BIFACCIALE BU120115

<b>BWA-TWIN.3</b>	Plastica BIANCA		1 p	<b>31,00</b>
<b>BWA-TWIN.2</b>	Plastica NERA		1 p	<b>31,00</b>
<b>BWA-TWIN.AL</b>	Plastica verniciata ALLUMINIO		1 p	<b>42,00</b>

**G - Meccanismo per regolazione telescopica**

<b>MACCHINETTA</b>			1 p	<b>118,00</b>
--------------------	--	--	-----	---------------

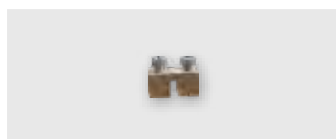
**H - Morsetto di terra**

<b>BMT65</b>		1 p	5 p	<b>5,40</b>
--------------	--	-----	-----	-------------



Articolo	Descrizione	Prezzo + 10% x fuorimballo	Imballo standard	Prezzo Lordo € x 1
----------	-------------	-------------------------------	---------------------	-----------------------

**L - Separatore in PVC**

<b>GTR60-1</b>	Lunghezza 1 metro	1 m	50 m	<b>8,50</b>

**M1 - Base per torrette o colonne MONOFACCIALI, completa di viteria di fissaggio**

<b>BASE-TWIN1.3</b>	Plastica BIANCA		1 p	<b>24,00</b>
<b>BASE-TWIN1.2</b>	Plastica NERA		1 p	<b>24,00</b>
<b>BASE-TWIN1.AL</b>	Plastica verniciata ALLUMINIO		1 p	<b>41,00</b>

**M2 - Base per torrette o colonne BIFACCIALI, completa di viteria di fissaggio**

<b>BASE-TWIN.3</b>	Plastica BIANCA		1 p	<b>28,00</b>
<b>BASE-TWIN.2</b>	Plastica NERA		1 p	<b>28,00</b>
<b>BASE-TWIN.AL</b>	Plastica verniciata ALLUMINIO		1 p	<b>46,00</b>

**P1 - Tappo terminale chiuso per torretta MONOFACCIALE**

<b>BE115.3</b>	Plastica BIANCA		1 p	<b>9,10</b>
<b>BE115.2</b>	Plastica NERA		1 p	<b>9,10</b>
<b>BE115.AL</b>	Plastica verniciata ALLUMINIO		1 p	<b>19,00</b>

**P2 - Tappo terminale chiuso per torretta BIFACCIALE**

<b>BE120.3</b>	Plastica BIANCA		1 p	<b>13,20</b>
<b>BE120.2</b>	Plastica NERA		1 p	<b>13,20</b>
<b>BE120.AL</b>	Plastica verniciata ALLUMINIO		1 p	<b>26,00</b>

**Q1 - Tappo terminale forato per colonna telescopica MONOFACCIALE**

<b>BE115F.3</b>	Plastica BIANCA		1 p	<b>10,50</b>
<b>BE115F.2</b>	Plastica NERA		1 p	<b>10,50</b>
<b>BE115F.AL</b>	Plastica verniciata ALLUMINIO		1 p	<b>18,00</b>

**Q2 - Tappo terminale forato per colonna telescopica BIFACCIALE**

<b>BE120F.3</b>	Plastica BIANCA		1 p	<b>16,50</b>
<b>BE120F.2</b>	Plastica NERA		1 p	<b>16,50</b>
<b>BE120F.AL</b>	Plastica verniciata ALLUMINIO		1 p	<b>29,00</b>

**T - Scatole PORTA APPARECCHI**

Universale per tutte le serie civili a 3 moduli con interasse 83,5 mm

<b>683</b>		1 p	10 p	<b>8,70</b>

Universale per tutte le serie civili a 3 - 4 - 7 moduli con interasse 83,5-108,5-100 mm

<b>686</b>		1 p	12 p	<b>16,50</b>

**V - Mostrine per scatole porta apparecchi**

Alluminio anodizzato NATURALE

<b>BS80-53A</b>	Per 3 moduli	1 p	10 p	<b>19,90</b>
<b>BS80-54A</b>	Per 4 moduli	1 p	10 p	<b>19,90</b>
<b>BS80-56A</b>	Per 7 moduli	1 p	10 p	<b>19,90</b>

In plastica, aperta a 3 moduli, con pretranciatura a 4 e 7 moduli

<b>BS80-53.3</b>	Plastica BIANCA	1 p	10 p	<b>8,70</b>
<b>BS80-53.2</b>	Plastica NERA	1 p	10 p	<b>8,70</b>
<b>BS80-53.AL</b>	Plastica verniciata ALLUMINIO	1 p	10 p	<b>18,00</b>



Articolo	Descrizione	Prezzo + 10% x fuorimballo	Imballo standard	Prezzo Lordo € x 1
----------	-------------	-------------------------------	---------------------	-----------------------

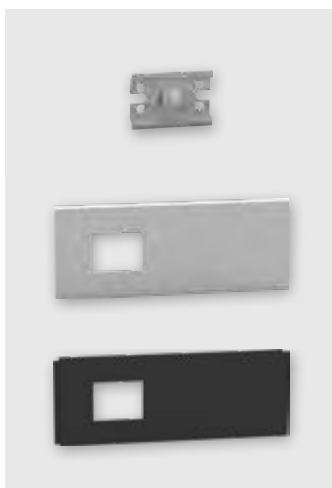

## U - Supporto per apparecchi modulari

Supporto universale per apparecchi modulari, fino 4 moduli da 17,5 mm

<b>605-4</b>		2 p	10 p	<b>5,80</b>
--------------	--	-----	------	-------------

### V - Mostrine per supporto 605-4

In alluminio anodizzato NATURALE, per 2 moduli da 17,5 mm

<b>BS80-04A</b>		1 p	10 p	<b>19,90</b>
-----------------	--	-----	------	--------------

In plastica, aperta per 2 moduli da 17,5 mm, con pretranciatura per 4 moduli

<b>BS80-04.3</b>	Plastica BIANCA		1 p	<b>8,70</b>
<b>BS80-04.2</b>	Plastica NERA		1 p	<b>8,70</b>

## Z - Scatole porta apparecchi a scatto

Universale per 2 moduli di qualsiasi serie civile con interasse 60 mm (o 1 modulo tedesco)

<b>SP660</b>	Per canali H 60 mm	1 p	25 p	<b>5,30</b>
--------------	--------------------	-----	------	-------------

Universale per 3 moduli di qualsiasi serie civile con interasse 83,5 mm

<b>SP663</b>	Per canali H 60 mm	1 p	20 p	<b>6,50</b>
--------------	--------------------	-----	------	-------------

Universale per 4 moduli di qualsiasi serie civile con interasse 108,5 mm

<b>SP664</b>	Per canali H 60 mm	1 p	10 p	<b>7,40</b>
--------------	--------------------	-----	------	-------------

Universale per 7 moduli di qualsiasi serie civile con interasse 100 mm

<b>SP667</b>	Per canali H 60 mm	1 p	10 p	<b>9,60</b>

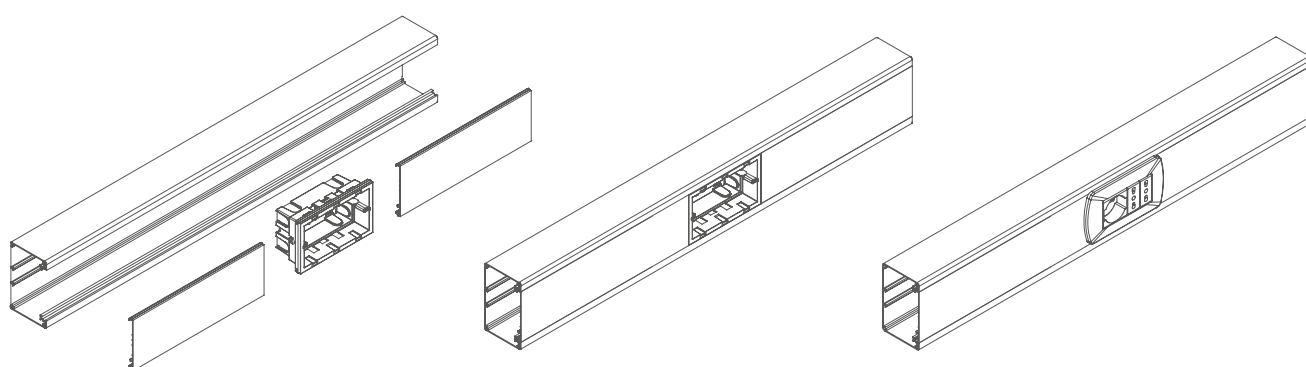

Con le nuove scatole SP, con aggancio a scatto, non si usano le mostrine. Il coperchio va accostato alla scatola ed il telaio e la placca della serie civile coprono la giunzione.

Questo permette:

1. Un risultato estetico migliore senza interruzioni del coperchio
2. Una flessibilità maggiore nel posizionamento della scatola
3. Un risparmio economico in quanto non si usano le mostrine

Articolo	Descrizione	Prezzo + 10% x fuorimballo	Imballo standard	Prezzo Lordo € x 1
----------	-------------	-------------------------------	---------------------	-----------------------

## TORRETTE triangolari elettrificabili, in ALLUMINIO

Per 10 moduli, colore Alluminio anodizzato NATURALE e inserti neri,  
cornici trasparenti per illuminazione LED (vedere pagina 81)  
Dimensioni 85x85x85 mm altezza 43 cm, base 245x250 mm  
per serie civili vedere pagina 92-93

Articolo	Descrizione	Prezzo + 10% x fuorimballo	Imballo standard	Prezzo Lordo € x 1
<b>MTR50VN</b>	con attacco Bticino LivingLight		1 p	<b>235,00</b>
<b>MTA50VN</b>	con attacco AVE44		1 p	<b>235,00</b>

Per 10 moduli, colore Alluminio verniciato NERO,  
cornici trasparenti per illuminazione LED (vedere pagina 81)  
Dimensioni 85x85x85 mm altezza 43 cm, base 245x250 mm  
per serie civili vedere pagina 92-93

Articolo	Descrizione	Prezzo + 10% x fuorimballo	Imballo standard	Prezzo Lordo € x 1
<b>MTR50NA</b>	con attacco Bticino LivingLight		1 p	<b>235,00</b>
<b>MTA50NA</b>	con attacco AVE44		1 p	<b>235,00</b>

Per 10 moduli, colore Alluminio verniciato BIANCO,  
cornici trasparenti per illuminazione LED (vedere pagina 81)  
Dimensioni 85x85x85 mm altezza 43 cm, base 245x250 mm  
per serie civili vedere pagina 92-93

Articolo	Descrizione	Prezzo + 10% x fuorimballo	Imballo standard	Prezzo Lordo € x 1
<b>MTR50A3</b>	con attacco Bticino LivingLight		1 p	<b>235,00</b>
<b>MTA50A3</b>	con attacco AVE44		1 p	<b>235,00</b>

Su richiesta possono essere fornite esecuzioni EXTRA-STANDARD, oppure personalizzare i moduli utilizzando i singoli componenti riportati a pagina 78-79



Articolo	Descrizione	Prezzo + 10% x fuorimballo	Imballo standard	Prezzo Lordo € x 1
----------	-------------	-------------------------------	---------------------	-----------------------

## Moduli triangolari elettrificabili, in ALLUMINIO

AUTOPORTANTI per **4** moduli, per serie civili vedere pagina 92-93  
Dimensioni base 85 mm, altezza 80 mm e larghezza 145 mm

Alluminio anodizzato NATURALE con inserti trasparenti

<b>MT102AA</b>	con agganci Bticino LivingLight		1 p	<b>51,00</b>
<b>MA102AA</b>	con agganci AVE44		1 p	<b>51,00</b>

Alluminio anodizzato NATURALE con inserti neri

<b>MT102VN</b>	con agganci Bticino LivingLight		1 p	<b>40,00</b>
<b>MA102VN</b>	con agganci AVE44		1 p	<b>40,00</b>

Alluminio verniciato NERO con inserti NERI

<b>MT102NA</b>	con agganci Bticino LivingLight		1 p	<b>40,00</b>
<b>MA102NA</b>	con agganci AVE44		1 p	<b>40,00</b>

Alluminio verniciato BIANCO con inserti BIANCHI

<b>MT102A3</b>	con agganci Bticino LivingLight		1 p	<b>40,00</b>
<b>MA102A3</b>	con agganci AVE44		1 p	<b>40,00</b>

AUTOPORTANTI per **6** moduli, per serie civili vedere pagina 92-93  
Dimensioni base 85 mm, altezza 80 mm e larghezza 190 mm

Alluminio anodizzato NATURALE con inserti trasparenti

<b>MT103AA</b>	con agganci Bticino LivingLight		1 p	<b>56,00</b>
<b>MA103AA</b>	con agganci AVE44		1 p	<b>56,00</b>

Alluminio anodizzato NATURALE con inserti neri

<b>MT103VN</b>	con agganci Bticino LivingLight		1 p	<b>45,00</b>
<b>MA103VN</b>	con agganci AVE44		1 p	<b>45,00</b>

Alluminio verniciato NERO con inserti NERI

<b>MT103NA</b>	con agganci Bticino LivingLight		1 p	<b>45,00</b>
<b>MA103NA</b>	con agganci AVE44		1 p	<b>45,00</b>

Alluminio verniciato BIANCO con inserti BIANCHI

<b>MT103A3</b>	con agganci Bticino LivingLight		1 p	<b>45,00</b>
<b>MA103A3</b>	con agganci AVE44		1 p	<b>45,00</b>



Articolo	Descrizione	Prezzo + 10% x fuorimballo	Imballo standard	Prezzo Lordo € x 1
----------	-------------	-------------------------------	---------------------	-----------------------

## Moduli triangolari elettrificati, in ALLUMINIO

Con 1 MULTI-presa (1 schuko o 2 bipasso), 1 presa Bipasso e 2 prese USB A+C da 3.0A  
Lunghezza cavo 1,5 m. Dimensioni base 85 mm, altezza 80 mm e larghezza 145 mm

<b>MT102.4S.VN</b>	Alluminio anodizzato NATURALE e inserti neri		1 p	<b>170,00</b>
<b>MT102.4S.NA</b>	Alluminio verniciato NERO		1 p	<b>170,00</b>
<b>MT102.4S.A3</b>	Alluminio verniciato BIANCO		1 p	<b>170,00</b>

Con 2 MULTI-prese (2 schuko o 4 bipasso) e 2 prese USB A+C da 3.0A  
Lunghezza cavo 1,5 m. Dimensioni base 85 mm, altezza 80 mm e larghezza 190 mm

<b>MT103.4S.VN</b>	Alluminio anodizzato NATURALE e inserti neri		1 p	<b>189,00</b>
<b>MT103.4S.NA</b>	Alluminio verniciato NERO		1 p	<b>189,00</b>
<b>MT103.4S.A3</b>	Alluminio verniciato BIANCO		1 p	<b>189,00</b>

Con 2 MULTI-prese (2 schuko o 4 bipasso), 2 prese USB A+C da 3.0A, 1 interruttore 2 poli  
Lunghezza cavo 1,5 m, dimensioni base 85 mm, altezza 80 mm e larghezza 190 mm

<b>MT103.SU.VN</b>	Alluminio anodizzato NATURALE e inserti neri		1 p	<b>198,00</b>
<b>MT103.SU.NA</b>	Alluminio verniciato NERO		1 p	<b>198,00</b>
<b>MT103.SU.A3</b>	Alluminio verniciato BIANCO		1 p	<b>198,00</b>

Su richiesta possono essere fornite esecuzioni EXTRA-STANDARD, oppure personalizzare i moduli utilizzando i singoli componenti riportati a pagina 78-79





Articolo	Descrizione	Prezzo + 10% x fuorimballo	Imballo standard	Prezzo Lordo € x 1
----------	-------------	-------------------------------	---------------------	-----------------------

## Profilo in ALLUMINIO e accessori per moduli e torrette TRIWER

Profilo triangolare 85x85x85 mm con guide sul fondo per corda in gomma antiscivolo adatto solo per moduli, lunghezza barra fino a 6 metri

<b>MW90903S</b>	Alluminio verniciato BIANCO		1 m	<b>69,00</b>
<b>MW9090NS</b>	Alluminio verniciato NERO		1 m	<b>69,00</b>
<b>MW9090AS</b>	Alluminio anodizzato naturale		1 m	<b>69,00</b>

Profilo triangolare 85x85x85 mm con fondo liscio adatto per torrette e moduli, lunghezza barra fino a 6 metri

<b>MWR90903S</b>	Alluminio verniciato BIANCO		1 m	<b>67,00</b>
<b>MWR9090NS</b>	Alluminio verniciato NERO		1 m	<b>67,00</b>
<b>MWR9090AS</b>	Alluminio anodizzato naturale		1 m	<b>67,00</b>

Coperchio 45 mm per profilo TRIWER, lunghezza barra fino a 4 metri

<b>MW453S</b>	Coperchio verniciato BIANCO		1 m	<b>18,00</b>
<b>MW45NS</b>	Coperchio verniciato NERO		1 m	<b>18,00</b>
<b>MW45AS</b>	Coperchio anodizzato ALLUMINIO		1 m	<b>18,00</b>

Kit terminali, con 2 predisposizioni per uscita cavi, con 1 passacavo in gomma e 1 bloccacavo

<b>MTE.3T</b>	BIANCO/TRASPARENTE		1 p	<b>17,00</b>
<b>MTE.3</b>	BIANCO		1 p	<b>17,00</b>
<b>MTE.2T</b>	NERO/TRASPARENTE		1 p	<b>17,00</b>
<b>MTE.2</b>	NERO		1 p	<b>17,00</b>
<b>MTE.AT</b>	ALLUMINIO/TRASPARENTE		1 p	<b>27,00</b>

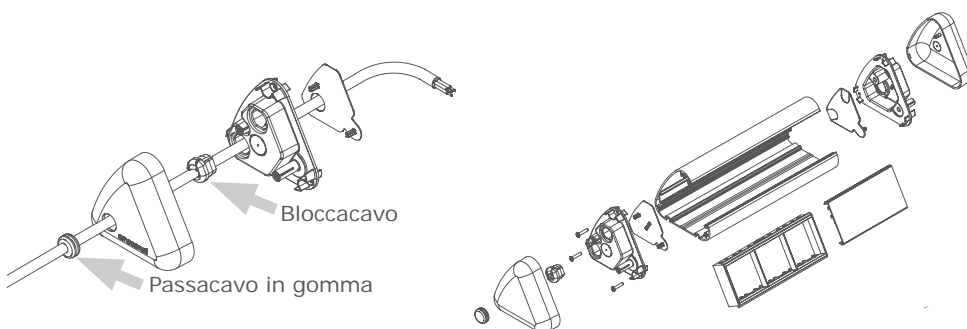

Pressacavo in policarbonato trasparente per cavi Ø da 4,8 mm a 6,8 mm per uscita dai profili in alluminio dei prodotti TRIWER (per info tecniche vedere pagina 83)

<b>MSTR</b>			1 p	<b>4,50</b>
-------------	--	--	-----	-------------

Pressacavo IP68 con spirale proteggi cavo e controdado, per cavi da Ø da 5 a 10 mm per uscita dai profili in alluminio dei prodotti TRIWER (per info tecniche vedere pagina 83)

<b>MP1601</b>	Grigio chiaro		1 p	<b>9,00</b>
<b>MP1602</b>	Nero		1 p	<b>9,00</b>

Morsetto di terra

<b>BMT65</b>		1 p	5 p	<b>5,40</b>
--------------	--	-----	-----	-------------

Articolo	Descrizione	Prezzo + 10% x fuorimballo	Imballo standard	Prezzo Lordo € x 1
----------	-------------	-------------------------------	---------------------	-----------------------

**Mostrine AUTOPORTANTI, montaggio moduli a scatto (per serie civili vedere pagina 94)**

Per 4 moduli con attacco tipo LivingLight

<b>ML4.3</b>	BIANCO	1 p	10 p	<b>5,90</b>
<b>ML4.2</b>	NERO	1 p	10 p	<b>5,90</b>
<b>ML4.T</b>	TRASPARENTE	1 p	10 p	<b>5,90</b>

Per 4 moduli con attacco tipo AVE44

<b>MA4.3</b>	BIANCO	1 p	10 p	<b>5,90</b>
<b>MA4.2</b>	NERO	1 p	10 p	<b>5,90</b>
<b>MA4.T</b>	TRASPARENTE	1 p	10 p	<b>5,90</b>

Per 6 moduli con attacco tipo LivingLight

<b>ML6.3</b>	BIANCO	1 p	10 p	<b>6,30</b>
<b>ML6.2</b>	NERO	1 p	10 p	<b>6,30</b>
<b>ML6.T</b>	TRASPARENTE	1 p	10 p	<b>6,30</b>

Per 6 moduli con attacco tipo AVE44

<b>MA6.3</b>	BIANCO	1 p	10 p	<b>6,30</b>
<b>MA6.2</b>	NERO	1 p	10 p	<b>6,30</b>
<b>MA6.T</b>	TRASPARENTE	1 p	10 p	<b>6,30</b>

Corda antiscivolo in gomma da inserire nella base dei profili MW9090

<b>CTRIWER</b>		10 m	100 m	<b>3,90</b>

Supporto di fissaggio a morsetto per ripiani con spessori fino a 3,5 cm

<b>MST.V3M</b>	Bianco		1 p	<b>32,00</b>
<b>MST.VNM</b>	Nero		1 p	<b>32,00</b>

Nastro biadesivo alta tenuta, rotolo da 5m  
adatto per il fissaggio dei moduli o profili TRIWER a piani o scrivanie non forabili

<b>MNB5</b>			1 p	<b>49,00</b>

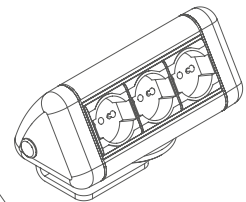
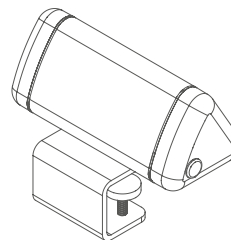
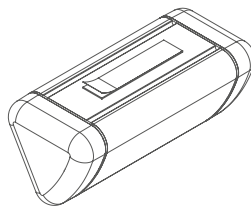
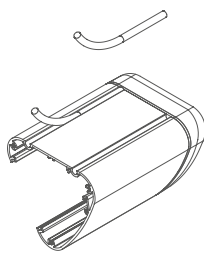

Base per torretta, in acciaio verniciato

<b>MBTRIWER.V3M</b>	Bianca		1 p	<b>98,00</b>
<b>MBTRIWER.VNM</b>	Nera		1 p	<b>98,00</b>

Kit LED per l'illuminazione interna dei prodotti TRIWER, la luce passa attraverso le mostrine e i terminali con base trasparente che sono identificati con desinenza finale "T" dimensione del driver 55x30x30 mm (per info tecniche vedere pagina 81)

<b>MTLED</b>	Per moduli TRIWER lunghezza striscia 110 mm		1 p	<b>34,00</b>
<b>MTRLED</b>	Per torrette TRIWER lunghezza striscia 250 mm		1 p	<b>36,00</b>



Articolo	Descrizione	Prezzo + 10% x fuorimballo	Imballo standard	Prezzo Lordo € x 1
----------	-------------	-------------------------------	---------------------	-----------------------

### TORRETTE elettrificabili, in ALLUMINIO



Per 10 moduli, Alluminio verniciato BIANCO,  
con 2 scomparti separati per suddivisione delle linee,  
Dimensioni: Ø colonna 12 mm, altezza 30 cm, base Ø 22 cm  
cornici trasparenti per illuminazione LED,  
per serie civili vedere pagina 92-93

<b>MSL110.A3</b>	con attacco Bticino LivingLight		1 p	<b>189,00</b>
<b>MSA110.A3</b>	con attacco AVE44		1 p	<b>189,00</b>



Per 10 moduli, Alluminio verniciato NERO,  
con 2 scomparti separati per suddivisione delle linee,  
Dimensioni: Ø colonna 12 mm, altezza 30 cm, base Ø 22 cm  
cornici trasparenti per illuminazione LED,  
per serie civili vedere pagina 92-93

<b>MSL110.N</b>	con attacco Bticino LivingLight		1 p	<b>189,00</b>
<b>MSA110.N</b>	con attacco AVE44		1 p	<b>189,00</b>



Per 20 moduli, Alluminio verniciato BIANCO,  
con 2 scomparti separati per suddivisione delle linee,  
Dimensioni: Ø colonna 12 mm, altezza 45 cm, base Ø 22 cm  
cornici trasparenti per illuminazione LED,  
per serie civili vedere pagina 92-93

<b>MSL118.A3</b>	con attacco Bticino LivingLight		1 p	<b>225,00</b>
<b>MSA118.A3</b>	con attacco AVE44		1 p	<b>225,00</b>



Per 20 moduli, Alluminio verniciato NERO,  
con 2 scomparti separati per suddivisione delle linee,  
Dimensioni: Ø colonna 12 mm, altezza 45 cm, base Ø 22 cm  
cornici trasparenti per illuminazione LED,  
per serie civili vedere pagina 92-93

<b>MSL118.N</b>	con attacco Bticino LivingLight		1 p	<b>225,00</b>
<b>MSA118.N</b>	con attacco AVE44		1 p	<b>225,00</b>



Per 30 moduli, Alluminio verniciato BIANCO,  
con 2 scomparti separati per suddivisione delle linee,  
Dimensioni: Ø colonna 12 mm, altezza 58 cm, base Ø 22 cm  
cornici trasparenti per illuminazione LED,  
per serie civili vedere pagina 92-93

<b>MSL124.A3</b>	con attacco Bticino LivingLight		1 p	<b>239,00</b>
<b>MSA124.A3</b>	con attacco AVE44		1 p	<b>239,00</b>

Articolo	Descrizione	Prezzo + 10% x fuorimballo	Imballo standard	Prezzo Lordo € x 1
----------	-------------	-------------------------------	---------------------	-----------------------



Per 30 moduli, Alluminio verniciato NERO,  
con 2 scomparti separati per suddivisione delle linee,  
Dimensioni: Ø colonna 12 mm, altezza 58 cm, base Ø 22 cm  
cornici trasparenti per illuminazione LED,  
per serie civili vedere pagina 92-93

Articolo	Descrizione	Prezzo + 10% x fuorimballo	Imballo standard	Prezzo Lordo € x 1
<b>MSL124.N</b>	con attacco Bticino LivingLight		1 p	<b>239,00</b>
<b>MSA124.N</b>	con attacco AVE44		1 p	<b>239,00</b>

### Kit LED per l'illuminazione delle torrette SKY

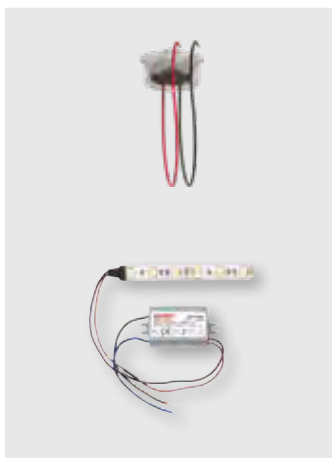

Il modulo LED si monta facilmente all'interno della torretta e serve ad illuminare il disco trasparente nella parte superiore della torretta

Articolo	Descrizione	Prezzo + 10% x fuorimballo	Imballo standard	Prezzo Lordo € x 1
<b>MLED</b>			1 p	<b>65,00</b>

Il modulo LED si monta facilmente all'interno della torretta grazie al biadesivo sul fondo e serve ad illuminare la cornice che alloggia le prese, dimensione del driver 55x30x30 mm

Articolo	Descrizione	Prezzo + 10% x fuorimballo	Imballo standard	Prezzo Lordo € x 1
<b>MTLED</b>	Per moduli TRIWER lunghezza striscia 110 mm		1 p	<b>34,00</b>
<b>MTRLED</b>	Per torrette TRIWER lunghezza striscia 250 mm		1 p	<b>36,00</b>

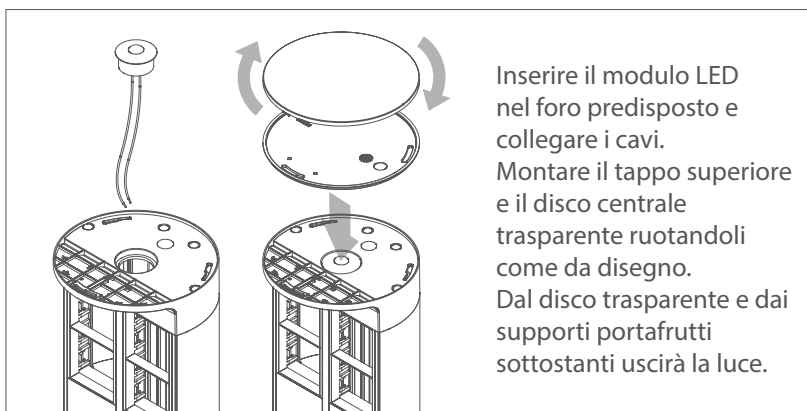

Inserire il modulo LED nel foro predisposto e collegare i cavi. Montare il tappo superiore e il disco centrale trasparente ruotandoli come da disegno. Dal disco trasparente e dai supporti portafrutti sottostanti uscirà la luce.

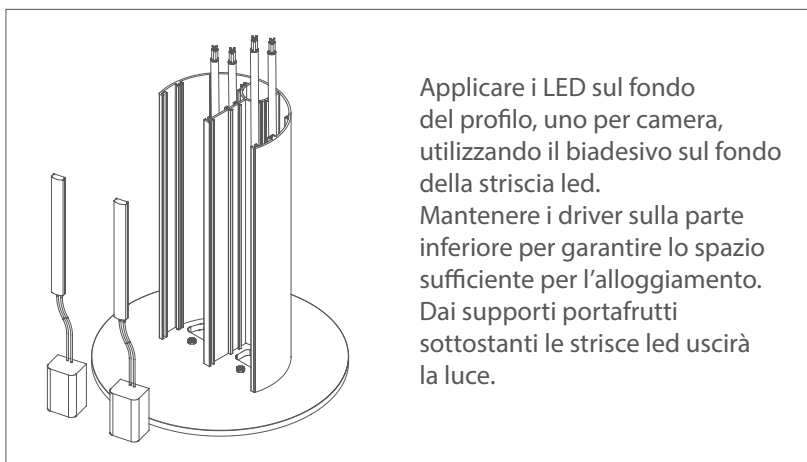

Applicare i LED sul fondo del profilo, uno per camera, utilizzando il biadesivo sul fondo della striscia led. Mantenere i driver sulla parte inferiore per garantire lo spazio sufficiente per l'alloggiamento. Dai supporti portafrutti sottostanti le strisce led uscirà la luce.

Su richiesta possono essere fornite torrette con esecuzioni **EXTRA-STANDARD** con lunghezze e composizioni personalizzate

Articolo	Descrizione	Prezzo + 10% x fuorimballo	Imballo standard	Prezzo Lordo € x 1
----------	-------------	-------------------------------	---------------------	-----------------------

Su richiesta possono essere fornite esecuzioni EXTRA-STANDARD con lunghezze e composizioni personalizzate oppure acquistare i singoli pezzi per realizzare il modulo desiderato

### Profilo in ALLUMINIO e accessori per torretta SKY-LINE



Profilo Ø 125 mm, lunghezza barra fino a 6 metri

Articolo	Descrizione	Prezzo + 10% x fuorimballo	Imballo standard	Prezzo Lordo € x 1
<b>MI125.A3</b>	Alluminio verniciato BIANCO		1 m	<b>104,00</b>
<b>MI125.N</b>	Alluminio verniciato NERO		1 m	<b>104,00</b>



Coperchio 45 mm per profilo SKY-LINE, lunghezza barra fino a 4 metri

Articolo	Descrizione	Prezzo + 10% x fuorimballo	Imballo standard	Prezzo Lordo € x 1
<b>MW453S</b>	Coperchio verniciato BIANCO		1 m	<b>18,00</b>
<b>MW45NS</b>	Coperchio verniciato NERO		1 m	<b>18,00</b>



Mostrine AUTOPORTANTI, montaggio moduli a scatto, per serie civili vedere pagina 92-93

Per 4 moduli con attacco tipo LivingLight

Articolo	Descrizione	Prezzo + 10% x fuorimballo	Imballo standard	Prezzo Lordo € x 1
<b>ML4.3</b>	BIANCO	1 p	10 p	<b>5,90</b>
<b>ML4.2</b>	NERO	1 p	10 p	<b>5,90</b>
<b>ML4.T</b>	TRASPARENTE	1 p	10 p	<b>5,90</b>

Per 6 moduli con attacco tipo AVE44

Articolo	Descrizione	Prezzo + 10% x fuorimballo	Imballo standard	Prezzo Lordo € x 1
<b>MA4.3</b>	BIANCO	1 p	10 p	<b>5,90</b>
<b>MA4.2</b>	NERO	1 p	10 p	<b>5,90</b>
<b>MA4.T</b>	TRASPARENTE	1 p	10 p	<b>5,90</b>

Per 6 moduli con attacco tipo LivingLight

Articolo	Descrizione	Prezzo + 10% x fuorimballo	Imballo standard	Prezzo Lordo € x 1
<b>ML6.3</b>	BIANCO	1 p	10 p	<b>6,30</b>
<b>ML6.2</b>	NERO	1 p	10 p	<b>6,30</b>
<b>ML6.T</b>	TRASPARENTE	1 p	10 p	<b>6,30</b>

Per 6 moduli con attacco tipo AVE44

Articolo	Descrizione	Prezzo + 10% x fuorimballo	Imballo standard	Prezzo Lordo € x 1
<b>MA6.3</b>	BIANCO	1 p	10 p	<b>6,30</b>
<b>MA6.2</b>	NERO	1 p	10 p	<b>6,30</b>
<b>MA6.T</b>	TRASPARENTE	1 p	10 p	<b>6,30</b>

Linguetta di terra

Articolo	Descrizione	Prezzo + 10% x fuorimballo	Imballo standard	Prezzo Lordo € x 1
<b>MT65</b>		1 p	5 p	<b>5,00</b>

Nastro biadesivo alta tenuta, rotolo da 5m  
adatto per il fissaggio delle torrette a pavimento evitando forature

Articolo	Descrizione	Prezzo + 10% x fuorimballo	Imballo standard	Prezzo Lordo € x 1
<b>MNB5</b>			1 p	<b>49,00</b>

Articolo	Descrizione	Prezzo + 10% x fuorimbollo	Imballo standard	Prezzo Lordo € x 1
----------	-------------	-------------------------------	---------------------	-----------------------



Kit terminale

<b>MTSKY.3</b>	BIANCO		1 p	<b>40,00</b>
<b>MTSKY.2</b>	NERO		1 p	<b>40,00</b>

Base per torretta, in acciaio verniciato, Ø 22 cm

<b>MBSKY.A3</b>	BIANCO		1 p	<b>103,00</b>
<b>MBSKY.N</b>	NERO		1 p	<b>103,00</b>



Pressacavo in policarbonato trasparente per cavi Ø da 4,8 mm a 6,8 mm per uscita dai profili in alluminio dei prodotti SKY-LINE

<b>MSTR</b>			1 p	<b>4,50</b>

Pressacavo IP68 con spirale proteggi cavo e controdado, per cavi da Ø da 5 a 10 mm per uscita dai profili in alluminio dei prodotti SKY-LINE

<b>MP1601</b>	Grigio chiaro		1 p	<b>9,00</b>
<b>MP1602</b>	Nero		1 p	<b>9,00</b>

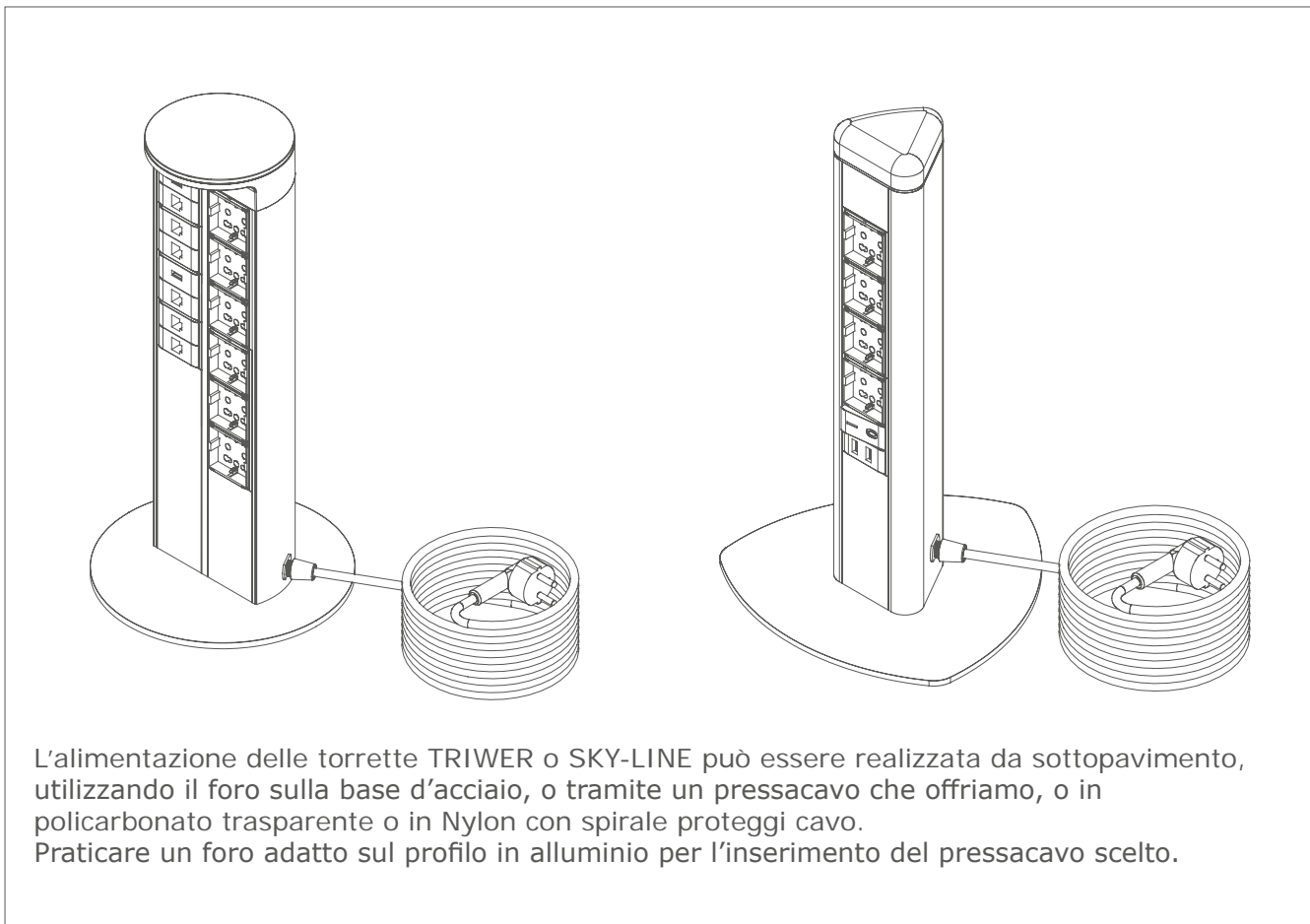



Articolo	Descrizione	Prezzo + 10% x fuorimballo	Imballo standard	Prezzo Lordo € x 1
----------	-------------	-------------------------------	---------------------	-----------------------

### Torrette estraibili elettrificabili, in ALLUMINIO

Predisposta per l'aggancio di 8 moduli tipo Bticino LivingLight per serie civili vedere pagina 92-93



<b>M104N</b>	Alluminio verniciato NERO e inserti trasparenti		1 p	<b>139,00</b>
<b>M104A3</b>	Alluminio verniciato BIANCO e inserti trasparenti		1 p	<b>139,00</b>

Predisposta per l'aggancio di 8 moduli tipo AVE44 per serie civili vedere pagina 92-93



<b>MA104N</b>	Alluminio verniciato NERO e inserti trasparenti		1 p	<b>139,00</b>
<b>MA104A3</b>	Alluminio verniciato BIANCO e inserti trasparenti		1 p	<b>139,00</b>

### Torrette estraibili elettrificate, in ALLUMINIO

Cablata con 1 MULTI-presa (1 Schuko o 2 bipasso), 1 presa Bipasso e 2 prese USB A+C da 3.0A e cavo di alimentazione lunghezza 2 m, altezza fuori aperta circa 135 mm, altezza sotto chiusa circa 180 mm, Ø 125 mm



<b>M102.4S.N</b>	Alluminio verniciato NERO e inserti trasparenti		1 p	<b>299,00</b>
<b>M102.4S.A3</b>	Alluminio verniciato BIANCO e inserti trasparenti		1 p	<b>299,00</b>



arnocanali

Articolo	Descrizione	Prezzo + 10% x fuorimballo	Imballo standard	Prezzo Lordo € x 1
----------	-------------	-------------------------------	---------------------	-----------------------



Cablata con 4 MULTI-prese (4 Schuko o 8 bipasso)  
e cavo di alimentazione lunghezza 2 m,  
altezza fuori aperta circa 180 mm, altezza sotto chiusa circa 215 mm, Ø 125 mm

<b>M104.4B.N</b>	Alluminio verniciato NERO e inserti trasparenti		1 p	<b>303,00</b>
<b>M104.4B.A3</b>	Alluminio verniciato BIANCO e inserti trasparenti		1 p	<b>303,00</b>



Cablata con 3 MULTI-prese (3 Schuko o 6 bipasso), 2 prese USB A+C da 3.0A  
e cavo di alimentazione lunghezza 2 m,  
altezza fuori aperta circa 180 mm, altezza sotto chiusa circa 215 mm, Ø 125 mm

<b>M104.4S.N</b>	Alluminio verniciato NERO e inserti trasparenti		1 p	<b>363,00</b>
<b>M104.4S.A3</b>	Alluminio verniciato BIANCO e inserti trasparenti		1 p	<b>363,00</b>



Cablata con 3 MULTI-prese (3 Schuko o 6 bipasso), 2 prese USB A+C da 3.0A,  
1 interruttore bipolare di spegnimento, illuminazione LED  
e cavo di alimentazione lunghezza 2 m,  
altezza fuori aperta circa 180 mm, altezza sotto chiusa circa 215 mm, Ø 125 mm

<b>M104.4L.N</b>	Alluminio verniciato NERO e inserti trasparenti		1 p	<b>479,00</b>
<b>M104.4L.A3</b>	Alluminio verniciato BIANCO e inserti trasparenti		1 p	<b>479,00</b>



Cablata con 2 MULTI-prese (2 Schuko o 4 bipasso), 2 prese RJ45 cat 6, 2 prese USB A+C da 3.0A  
e cavo di alimentazione lunghezza 2 m,  
altezza fuori aperta circa 180 mm, altezza sotto chiusa circa 215 mm, Ø 125 mm

<b>M104.4U.N</b>	Alluminio verniciato NERO e inserti trasparenti		1 p	<b>575,00</b>
<b>M104.4U.A3</b>	Alluminio verniciato BIANCO e inserti trasparenti		1 p	<b>575,00</b>

Sega a tazza Ø 127 mm



Per praticare un foro sul tavolo o su un piano d'appoggio per l'inserimento della torretta

<b>MFT127</b>			1 p	<b>295,00</b>

Articolo	Descrizione	Prezzo + 10% x fuorimballo	Imballo standard	Prezzo Lordo € x 1
----------	-------------	-------------------------------	---------------------	-----------------------

## Moduli elettrificabili in ALLUMINIO



Dimensioni modulo 105x65 mm lunghezza **66 cm**

Fornito con 1 pressacavo M20 per cavi Ø 6-12mm, installabili fino a 21 moduli standard italiano e 3 scatole universali per qualsiasi serie civile a 3-4-7 moduli, interasse 83,5 - 108,5 - 100 mm

<b>MOD1AA</b>	Alluminio anodizzato NATURALE		1 p	<b>249,00</b>
<b>MOD1A3</b>	Alluminio verniciato BIANCO		1 p	<b>189,00</b>
<b>MOD1VN</b>	Alluminio verniciato NERO		1 p	<b>189,00</b>

Dimensioni modulo 105x65 mm lunghezza **66 cm**

con 2 supporti in acciaio per fissaggio **SOPRA** o **SOTTO** scrivania

Fornito con 1 pressacavo M20 per cavi Ø 6-12mm, installabili fino a 21 moduli standard italiano e 3 scatole universali per qualsiasi serie civile a 3-4-7 moduli con interasse 83,5 - 108,5 - 100 mm

<b>MOD2AA</b>	Alluminio anodizzato NATURALE		1 p	<b>259,00</b>
<b>MOD2A3</b>	Alluminio verniciato BIANCO		1 p	<b>239,00</b>
<b>MOD2VN</b>	Alluminio verniciato NERO		1 p	<b>239,00</b>

Dimensioni modulo 105x65 mm lunghezza **66 cm**

con 2 supporti in acciaio per fissaggio a **PARETE** o piano **VERTICALE**

Fornito con 1 pressacavo M20 per cavi Ø 6-12mm, installabili fino a 21 moduli standard italiano e 3 scatole universali per qualsiasi serie civile a 3-4-7 moduli con interasse 83,5 - 108,5 - 100 mm

<b>MOD3AA</b>	Alluminio anodizzato NATURALE		1 p	<b>259,00</b>
<b>MOD3A3</b>	Alluminio verniciato BIANCO		1 p	<b>239,00</b>
<b>MOD3VN</b>	Alluminio verniciato NERO		1 p	<b>239,00</b>



Dimensioni 90x40 mm lunghezza **48 cm**

Fornito con 1 pressacavo M20 per cavi Ø 6-12mm, installabili fino a 9 moduli standard italiano e 3 scatole universali per qualsiasi serie civile a 3 moduli con interasse 83,5

<b>MOD93AA</b>	Alluminio anodizzato NATURALE		1 p	<b>149,00</b>
<b>MOD93A3</b>	Alluminio verniciato BIANCO		1 p	<b>139,00</b>
<b>MOD93VN</b>	Alluminio verniciato NERO		1 p	<b>139,00</b>

Dimensioni 90x40 mm lunghezza **48 cm**

con 2 supporti in acciaio per fissaggio **SOPRA** o **SOTTO** scrivania

fornito con 1 pressacavo M20 per cavi Ø 6-12mm, installabili fino a 9 moduli standard italiano e 3 scatole universali per qualsiasi serie civile a 3 moduli con interasse 83,5

<b>MOD94AA</b>	Alluminio anodizzato NATURALE		1 p	<b>179,00</b>
<b>MOD94A3</b>	Alluminio verniciato BIANCO		1 p	<b>169,00</b>
<b>MOD94VN</b>	Alluminio verniciato NERO		1 p	<b>169,00</b>

Dimensioni 90x40 mm lunghezza **48 cm**

con 2 supporti in acciaio per fissaggio a **PARETE** o piano **VERTICALE**

fornito con 1 pressacavo M20 per cavi Ø 6-12mm, installabili fino a 9 moduli standard italiano e 3 scatole universali per qualsiasi serie civile a 3 moduli con interasse 83,5

<b>MOD95AA</b>	Alluminio anodizzato NATURALE		1 p	<b>179,00</b>
<b>MOD95A3</b>	Alluminio verniciato BIANCO		1 p	<b>169,00</b>
<b>MOD95VN</b>	Alluminio verniciato NERO		1 p	<b>169,00</b>

Articolo	Descrizione	Prezzo + 10% x fuorimbollo	Imballo standard	Prezzo Lordo € x 1
----------	-------------	-------------------------------	---------------------	-----------------------

Su richiesta possono essere fornite esecuzioni EXTRA-STANDARD con lunghezze e composizioni personalizzate oppure acquistare i singoli pezzi per realizzare il modulo desiderato

### Base canale in ALLUMINIO



Alluminio ANODIZZATO NATURALE, fornito con pellicola di protezione

<b>BU40908A</b>	90x40 mm, divisibile in 3 scomparti	2 m	8 m	<b>94,00</b>
<b>BU651058A</b>	105x65 mm, divisibile in 3 scomparti	2 m	8 m	<b>148,00</b>

Alluminio verniciato BIANCO

<b>BU40908A3</b>	90x40 mm, divisibile in 3 scomparti	2 m	8 m	<b>98,00</b>
<b>BU651058A3</b>	105x65 mm, divisibile in 3 scomparti	2 m	8 m	<b>152,00</b>

Alluminio verniciato NERO

<b>BU40908VN</b>	90x40 mm, divisibile in 3 scomparti	2 m	8 m	<b>98,00</b>
<b>BU651058VN</b>	105x65 mm, divisibile in 3 scomparti	2 m	8 m	<b>152,00</b>

### Coperchi



Alluminio

<b>BO80A</b>	ANODIZZATO NATURALE	2 m	24 m	<b>45,00</b>
<b>BO80A3</b>	verniciato BIANCO	2 m	24 m	<b>50,00</b>
<b>BO80VN</b>	verniciato NERO	2 m	24 m	<b>50,00</b>

Plastica

<b>BO80.3</b>	BIANCO	2 m	24 m	<b>14,00</b>
<b>BO80.2</b>	NERO	2 m	24 m	<b>14,00</b>

### Tappo terminale



Plastica verniciata alluminio

<b>BE908.AL</b>	90x40 mm	1 p	10 p	<b>13,50</b>
<b>BE1058.AL</b>	105x65 mm	1 p	10 p	<b>17,10</b>

Plastica NERA

<b>BE908.2</b>	90x40 mm	1 p	10 p	<b>5,10</b>
<b>BE1058.2</b>	105x65 mm	1 p	10 p	<b>5,60</b>

Plastica BIANCA

<b>BE908.3</b>	90x40 mm	1 p	10 p	<b>5,10</b>
<b>BE1058.3</b>	105x65 mm	1 p	10 p	<b>5,60</b>

### Divisorio



Lunghezza 1 metro

<b>GTR40-1</b>	Per canali H 40 mm	1 m	70 m	<b>6,90</b>
<b>GTR60-1</b>	Per canali H 60 mm	1 m	50 m	<b>8,50</b>

Morsetto di terra

<b>BMT65</b>			5 p	<b>5,40</b>

Articolo	Descrizione	Prezzo + 10% x fuorimballo	Imballo standard	Prezzo Lordo € x 1
----------	-------------	-------------------------------	---------------------	-----------------------

## Supporti

A morsetto per il fissaggio su ripiani con spessori fino a 3,5 cm

<b>MST.V3M</b>	BIANCO		1 p	<b>32,00</b>
<b>MST.VNM</b>	NERO		1 p	<b>32,00</b>

Supporti per fissaggio **SOPRA** o **SOTTO** scrivania, per canali BU651058

<b>TER2F</b>	Acciaio INOX		2 p	<b>20,00</b>
<b>TER2F3</b>	Acciaio verniciato BIANCO		2 p	<b>21,00</b>
<b>TER2FN</b>	Acciaio verniciato NERO		2 p	<b>21,00</b>

Supporti per fissaggio a **PARETE** o piano **VERTICALE**, per canali BU651058

<b>TER3F</b>	Acciaio INOX		2 p	<b>20,00</b>
<b>TER3F3</b>	Acciaio verniciato BIANCO		2 p	<b>21,00</b>
<b>TER3FN</b>	Acciaio verniciato NERO		2 p	<b>21,00</b>

## Scatole PORTA APPARECCHI



Per qualsiasi serie civile a 3 moduli con interasse 83,5 mm

<b>683-40</b>	Per canali H 40 mm		12 p	<b>7,30</b>
<b>683</b>	Per canali H 60 mm		10 p	<b>8,70</b>

Universale per qualsiasi serie civile a 3-4-7 moduli con interasse 83,5 mm-108,5-100 mm

<b>686</b>	Per canali H 60 mm		12 p	<b>16,50</b>
------------	--------------------	--	------	--------------

Supporto per apparecchi modulari, fino 4 moduli da 17,5 mm

<b>605-4</b>		1 p	10 p	<b>5,80</b>
--------------	--	-----	------	-------------

## Mostrine per scatole porta apparecchi



Per 3 moduli

<b>BS803A</b>	Alluminio anodizzato naturale	1 p	10 p	<b>19,90</b>
<b>BS803A3</b>	Alluminio BIANCO	1 p	10 p	<b>19,90</b>
<b>BS803VN</b>	Alluminio NERO	1 p	10 p	<b>19,90</b>

Per 4 moduli

<b>BS804A</b>	Alluminio anodizzato naturale	1 p	10 p	<b>19,90</b>
<b>BS804A3</b>	Alluminio BIANCO	1 p	10 p	<b>19,90</b>
<b>BS804VN</b>	Alluminio NERO	1 p	10 p	<b>19,90</b>

Per 7 moduli

<b>BS806A</b>	Alluminio anodizzato naturale	1 p	10 p	<b>19,90</b>
<b>BS806A3</b>	Alluminio BIANCO	1 p	10 p	<b>19,90</b>
<b>BS806VN</b>	Alluminio NERO	1 p	10 p	<b>19,90</b>

Aperta a 3 moduli, con pretranciatura a 4 e 7 moduli

<b>BS803.3</b>	Plastica colore BIANCO	1 p	10 p	<b>8,70</b>
<b>BS803.2</b>	Plastica colore NERO	1 p	10 p	<b>8,70</b>

Per supporto 605-4

<b>BS80-04A</b>	Alluminio anodizzato naturale	1 p	10 p	<b>19,90</b>
<b>BS80-04.3</b>	Plastica bianca	1 p	10 p	<b>8,70</b>
<b>BS80-04.2</b>	Plastica nera	1 p	10 p	<b>8,70</b>

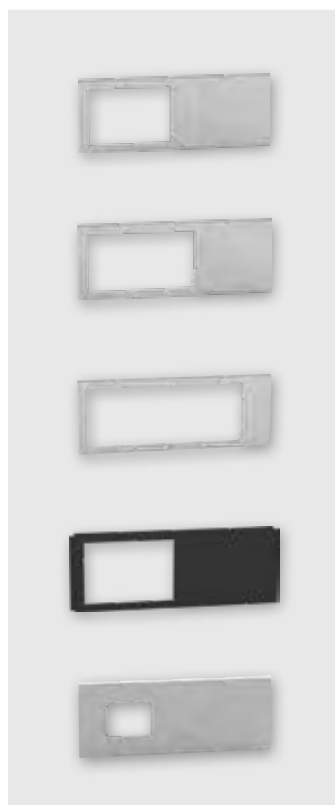

Articolo	Descrizione	Prezzo + 10% x fuorimballo	Imballo standard	Prezzo Lordo € x 1
----------	-------------	-------------------------------	---------------------	-----------------------

## Scatole PORTA APPARECCHI



Montaggio a SCATTO sui bordi dei canali BU. Queste scatole non necessitano dell'uso delle mostrine. Il coperchio va a battuta sulla scatola e la placca della serie civile copre la giunzione con un risultato estetico molto migliore (vedere esempio di montaggio sottoriportato)

Universale per 2 moduli di qualsiasi serie civile con interasse 60 mm (o 1 modulo tedesco)

<b>SP660</b>	Per canali H 60 mm	1 p	25 p	<b>5,30</b>
--------------	--------------------	-----	------	-------------

Universale per 3 moduli di qualsiasi serie civile con interasse 83,5 mm

<b>SP663</b>	Per canali H 60 mm	1 p	20 p	<b>6,50</b>
--------------	--------------------	-----	------	-------------

Universale per 4 moduli di qualsiasi serie civile con interasse 108,5 mm

<b>SP664</b>	Per canali H 60 mm	1 p	10 p	<b>7,40</b>
--------------	--------------------	-----	------	-------------

Universale per 7 moduli di qualsiasi serie civile con interasse 100 mm

<b>SP667</b>	Per canali H 60 mm	1 p	10 p	<b>9,60</b>
--------------	--------------------	-----	------	-------------

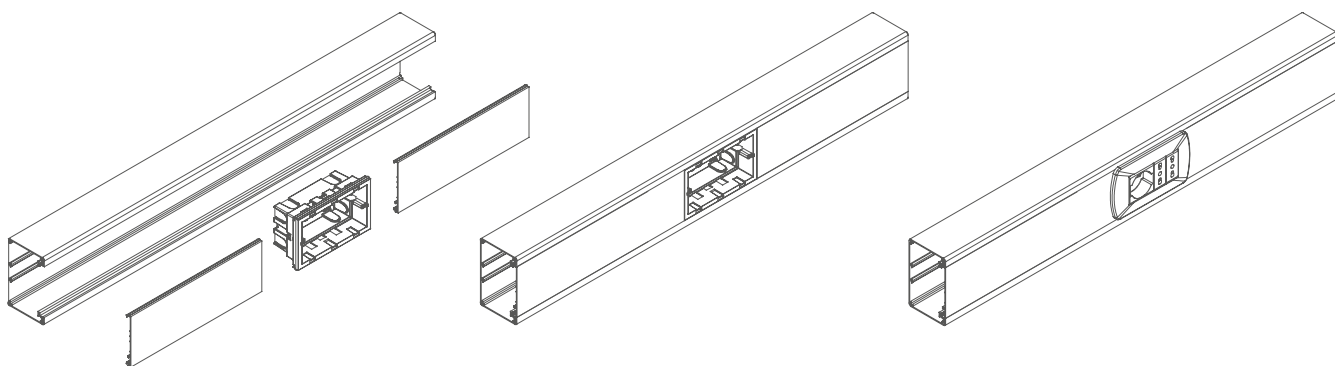

Con le nuove scatole SP, con aggancio a scatto, non si usano le mostrine. Il coperchio va accostato alla scatola ed il telaio e la placca della serie civile coprono la giunzione.

Questo permette:

1. Un risultato estetico migliore senza interruzioni del coperchio
2. Una flessibilità maggiore nel posizionamento della scatola
3. Un risparmio economico in quanto non si usano le mostrine





Articolo	Descrizione	Prezzo + 10% x fuorimballo	Imballo standard	Prezzo Lordo € x 1
----------	-------------	-------------------------------	---------------------	-----------------------

### Porta computer



Box porta computer, dimensioni 20,5x54 cm lunghezza 50 cm

<b>MBE240W</b>	Acciaio verniciato BIANCO		1 p	<b>159,00</b>
<b>MBE240N</b>	Acciaio verniciato NERO		1 p	<b>159,00</b>

Kit porta computer, composto da 2 staffe di dimensioni 22x40 cm

<b>MSC240X</b>	Acciaio INOX		1 p	<b>143,00</b>
<b>MSC240N</b>	Acciaio verniciato NERO		1 p	<b>143,00</b>

Kit porta computer, composto da 2 staffe dimensioni 22x40 cm e barra di alluminio elettrificabile, con scatola universale per tutte le serie civili con interasse 100 mm per 7 moduli

<b>MSE240X</b>	Acciaio INOX		1 p	<b>246,00</b>
<b>MSE240N</b>	Acciaio verniciato NERO		1 p	<b>246,00</b>



### Guaina trecciata estensibile con velcro



<b>MGE30</b>	Ø 30 mm bobina da 25 metri		25 m	<b>12,00</b>
<b>MGE50</b>	Ø 50 mm bobina da 25 metri		25 m	<b>13,00</b>

### Canale flessibile soprapavimento



Dimensioni 80x20 mm, lunghezza aperto circa 1 metro, lunghezza retracts circa 80 cm possono essere giuntati più pezzi con un sistema di aggancio a scatto

<b>MKP2080G</b>	Grigio chiaro	1 p	15 p	<b>33,00</b>
<b>MKP2080N</b>	Antracite	1 p	15 p	<b>33,00</b>

arnocanali

Articolo	Descrizione	Prezzo + 10% x fuorimballo	Imballo standard	Prezzo Lordo € x 1
----------	-------------	-------------------------------	---------------------	-----------------------

### Canale flessibile rotondo

Dimensioni Ø 70 mm, lunghezza aperto 95 cm, lunghezza retracts 75 cm  
Per il passaggio dei cavi da una scrivania a pavimento

<b>MRC70G</b>	Grigio chiaro		1 p	<b>53,00</b>
<b>MRC70N</b>	Antracite		1 p	<b>53,00</b>

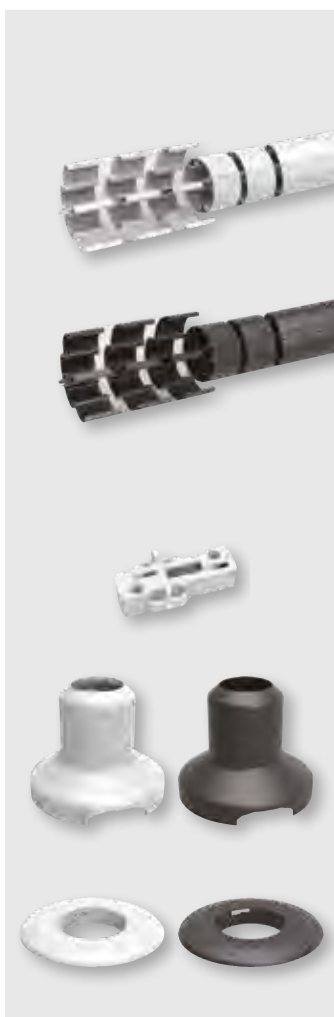

Aggancio alla scrivania per canale flessibile tondo

<b>MAR</b>			1 p	10 p	<b>8,50</b>
------------	--	--	-----	------	-------------

Raccordo tra canale tondo flessibile e canale soprapavimento flessibile, Ø base 200 mm  
Articolo composto da:  
base in acciaio verniciato, da fissare a pavimento, e flangia di rifinitura in plastica

<b>MRD200G</b>	Grigio chiaro		1 p	<b>95,00</b>
<b>MRD200N</b>	Antracite		1 p	<b>95,00</b>

Raccordo tra canale tondo flessibile e pavimento flottante  
Ø base 200 mm

<b>MRF200G</b>	Grigio chiaro		1 p	<b>15,00</b>
<b>MRF200N</b>	Antracite		1 p	<b>15,00</b>

### Torretta in ALLUMINIO IP55

Dimensioni 85x85 mm, altezza 55 cm, verniciata a polvere  
predisposta per 2 + 2 moduli serie Vimar Plana

<b>M10255VG</b>	Grigio scuro		1 p	<b>359,00</b>
<b>M10255KR</b>	Korten		1 p	<b>359,00</b>



### Modulo in plastica elettrificabile

Fino a 8 moduli della serie civile AVE44 (Vedere pagina 93)

<b>SPA08.3</b>	BIANCO		1 p	4 p	<b>15,50</b>
<b>SPA08.2</b>	NERO		1 p	4 p	<b>15,50</b>



Articolo	Descrizione	Prezzo + 10% x fuorimballo	Imballo standard	Prezzo Lordo € x 1
----------	-------------	-------------------------------	---------------------	-----------------------

## Serie civili con attacchi tipo Bticino LivingLight

## MULTI-presa (1 Schuko o 2 bipasso)

<b>M4B.LL.W</b>	Bianca		10 p	<b>19,00</b>
<b>M4B.LL.N</b>	Antracite		10 p	<b>19,00</b>
<b>M4B.LL.A</b>	Alluminio		10 p	<b>19,00</b>
<b>M4B.LL.R</b>	Rossa		10 p	<b>19,00</b>

## Presca Schuko con USB-C 3.0A

<b>M4B.LH.W</b>	Bianca		5 p	<b>51,00</b>
<b>M4B.LH.N</b>	Antracite		5 p	<b>51,00</b>
<b>M4B.LH.A</b>	Alluminio		5 p	<b>51,00</b>

## Alimentatore con doppia presa USB 2.4 A

<b>M4B.LS.W</b>	Bianco		5 p	<b>42,00</b>
<b>M4B.LS.N</b>	Antracite		5 p	<b>42,00</b>
<b>M4B.LS.A</b>	Alluminio		5 p	<b>42,00</b>

## Alimentatore con doppia presa: 1 USB e 1 USB-C 3.0A

<b>M4B.LC.W</b>	Bianco		5 p	<b>44,00</b>
<b>M4B.LC.N</b>	Antracite		5 p	<b>44,00</b>
<b>M4B.LC.A</b>	Alluminio		5 p	<b>44,00</b>

## Presca Schuko bipasso 2p+T 16A - 250V

<b>MSB2LL.W</b>	Bianca		6 p	<b>12,00</b>
<b>MSB2LL.N</b>	Antracite		6 p	<b>12,00</b>
<b>MSB2LL.A</b>	Alluminio		6 p	<b>13,00</b>
<b>MSB2LL.R</b>	Rossa		6 p	<b>12,00</b>

## Presca Bipasso 2p+T 16A

<b>MPB2LL.W</b>	Bianca		12 p	<b>7,70</b>
<b>MPB2LL.N</b>	Antracite		12 p	<b>7,70</b>
<b>MPB2LL.A</b>	Alluminio		12 p	<b>9,90</b>
<b>MPB2LL.R</b>	Rossa		12 p	<b>9,90</b>

## Tappo

<b>M4B.LT.W</b>	Bianco		100 p	<b>1,00</b>
<b>M4B.LT.N</b>	Antracite		100 p	<b>1,00</b>
<b>M4B.LT.A</b>	Alluminio		100 p	<b>1,00</b>

## Presca RJ45 cat6 FTP schermata

<b>MPRJ6LL.W</b>	Bianca		4 p	<b>25,00</b>
<b>MPRJ6LL.N</b>	Antracite		4 p	<b>25,00</b>
<b>MPRJ6LL.A</b>	Alluminio		4 p	<b>27,00</b>

## Interruttore bipolare 16A - 250V

<b>M2PLL.W</b>	Bianco		12 p	<b>11,00</b>
<b>M2PLL.N</b>	Antracite		12 p	<b>11,00</b>
<b>M2PLL.A</b>	Alluminio		12 p	<b>12,00</b>

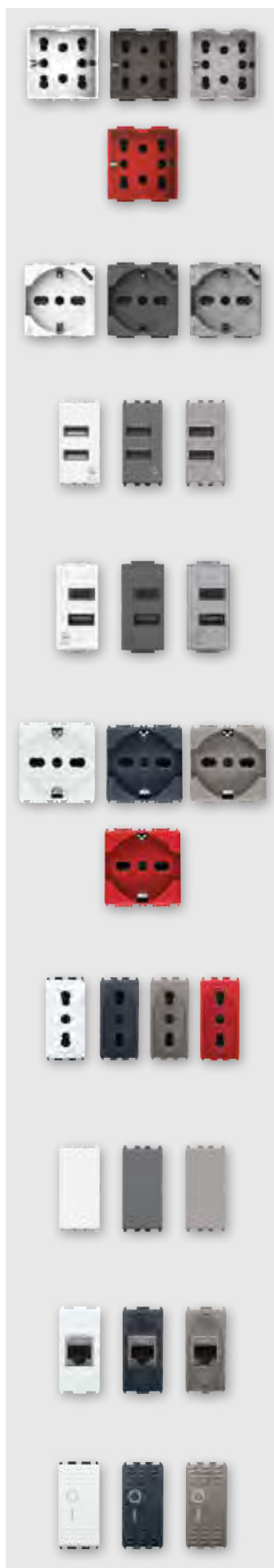

Articolo	Descrizione	Prezzo + 10% x fuorimbollo	Imballo standard	Prezzo Lordo € x 1
----------	-------------	----------------------------	------------------	--------------------

### Serie civili con attacchi tipo AVE44

#### Presse Schuko bipasso



<b>MSB2PT.W</b>	Bianca		5 p	<b>13,00</b>
<b>MSB2PT.N</b>	Nero lucido		5 p	<b>18,00</b>
<b>MSB2PT.A</b>	Argento		5 p	<b>18,00</b>
<b>MSB2PT.R</b>	Rossa		5 p	<b>13,00</b>

#### Alimentatore con presa USB 2A 5V



<b>MCUSB.W</b>	Bianco		1 p	<b>58,00</b>
<b>MCUSB.N</b>	Nero lucido		1 p	<b>66,00</b>
<b>MCUSB.A</b>	Argento		1 p	<b>66,00</b>

#### Presse bipasso



<b>MPB2PT.W</b>	Bianca		10 p	<b>8,80</b>
<b>MPB2PT.N</b>	Nero lucido		10 p	<b>13,50</b>
<b>MPB2PT.A</b>	Argento		10 p	<b>13,50</b>
<b>MPB2PT.R</b>	Rossa		10 p	<b>8,80</b>

#### Tappo



<b>MTCF1.W</b>	Bianco		100 p	<b>1,20</b>
<b>MTCF1.N</b>	Nero lucido		100 p	<b>3,00</b>
<b>MTCF1.A</b>	Argento		100 p	<b>3,00</b>

#### Presse RJ45 cat6



<b>MPRJ6.W</b>	Bianca		1 p	<b>18,00</b>
<b>MPRJ6.N</b>	Nero lucido		1 p	<b>21,00</b>
<b>MPRJ6.A</b>	Argento		1 p	<b>21,00</b>

#### Interruttore bipolare 16A - 250V



<b>MIN2P.W</b>	Bianco		1 p	<b>17,00</b>
<b>MIN2P.N</b>	Nero lucido		1 p	<b>23,00</b>
<b>MIN2P.A</b>	Argento		1 p	<b>23,00</b>

# Sistemi di canalizzazione per uso industriale

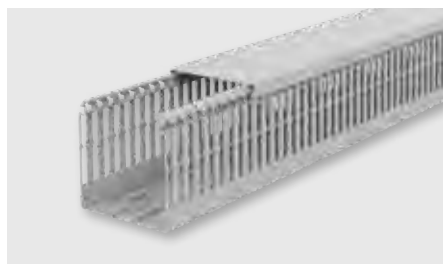

## Kablo

V5K - V6K Canali da cablaggio in PVC grigio

pagina 96



## Kablo

V6B - V6W Canali da cablaggio in PVC blu e bianco

pagina 97



## Kablo

V6H - Canali da cablaggio **SENZA ALOGENI**

pagina 98

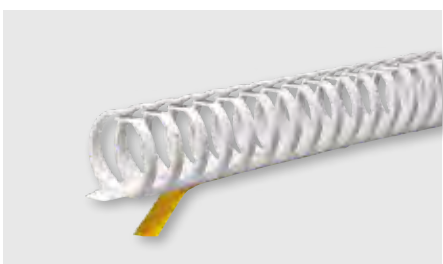

## Kablo

VF - Canalina **FLESSIBILE SENZA ALOGENI**

pagina 99

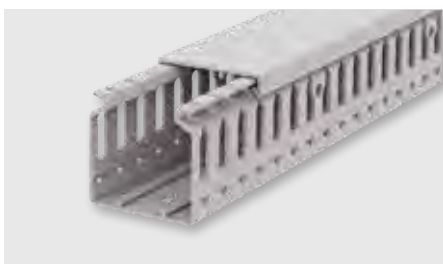

## Kablo

V4K - Canali da cablaggio in PVC grigio

pagina 99



## Kablo

Cesoie professionali per il taglio dei canali da cablaggio

pagina 100

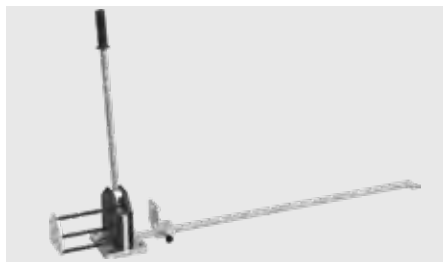

## Kablo

Cesoie professionali per il taglio delle guide metalliche

pagina 101



## Thermo

Guaine trecciate estensibili e guaine termorestringenti in poliolefina irradiata

pagina 102

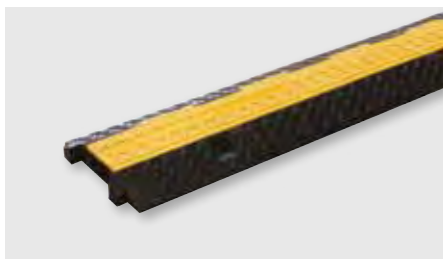

## Walkable

Canali passacavi carrabili

pagina 106



## reji band

Passerelle a rete elettrosaldata

pagina 108



## reji band

Supporti per passerelle a rete

pagina 114



## metatray

Passerelle in PVC M1 forate e chiuse

pagina 122



Articolo	Descrizione	Prezzo + 10% x fuorimballo	Imballo standard	Prezzo Lordo € x 1
----------	-------------	-------------------------------	---------------------	-----------------------

**V5K** Canale da cablaggio PASSO 10

Finestra 4,5 mm - Aletta 5,5 mm - Colore Grigio RAL 7030

<b>V5K4025</b>	bxh 25x40 mm		48 m	<b>4,55</b>
<b>V5K4040</b>	bxh 40x40 mm		50 m	<b>6,65</b>
<b>V5K4060</b>	bxh 60x40 mm		40 m	<b>9,75</b>
<b>V5K4080</b>	bxh 80x40 mm		30 m	<b>11,60</b>
<b>V5K6025</b>	bxh 25x60 mm		60 m	<b>7,20</b>
<b>V5K6040</b>	bxh 40x60 mm		40 m	<b>8,80</b>
<b>V5K6060</b>	bxh 60x60 mm		24 m	<b>11,35</b>
<b>V5K6080</b>	bxh 80x60 mm		20 m	<b>14,05</b>
<b>V5K60100</b>	bxh 100x60 mm		16 m	<b>17,80</b>
<b>V5K8025</b>	bxh 25x80 mm		20 m	<b>10,55</b>
<b>V5K8040</b>	bxh 40x80 mm		20 m	<b>11,60</b>
<b>V5K8060</b>	bxh 60x80 mm		20 m	<b>14,65</b>
<b>V5K8080</b>	bxh 80x80 mm		12 m	<b>17,40</b>
<b>V5K80100</b>	bxh 100x80 mm		12 m	<b>22,25</b>
<b>V5K80120</b>	bxh 120x80 mm		16 m	<b>28,55</b>
<b>V5K10040</b>	bxh 40x100 mm		40 m	<b>15,50</b>
<b>V5K10060</b>	bxh 60x100 mm		16 m	<b>21,25</b>
<b>V5K10080</b>	bxh 80x100 mm		16 m	<b>22,85</b>
<b>V5K100100</b>	bxh 100x100 mm		12 m	<b>38,60</b>

**V6K** Canale da cablaggio PASSO 12,5

Finestra 6 mm - Aletta 6,5 mm - Colore Grigio RAL 7030

<b>V6K2525</b>	bxh 25x25 mm		50 m	<b>4,35</b>
<b>V6K2540</b>	bxh 40x25 mm		48 m	<b>5,70</b>
<b>V6K2580</b>	bxh 80x25 mm		24 m	<b>8,10</b>
<b>V6K4025</b>	bxh 25x40 mm		48 m	<b>5,20</b>
<b>V6K4030</b>	bxh 30x40 mm		40 m	<b>5,25</b>
<b>V6K4040</b>	bxh 40x40 mm		50 m	<b>6,65</b>
<b>V6K4060</b>	bxh 60x40 mm		40 m	<b>9,75</b>
<b>V6K4080</b>	bxh 80x40 mm		30 m	<b>11,60</b>
<b>V6K6025</b>	bxh 25x60 mm		60 m	<b>7,20</b>
<b>V6K6030</b>	bxh 30x60 mm		48 m	<b>8,15</b>
<b>V6K6040</b>	bxh 40x60 mm		40 m	<b>8,80</b>
<b>V6K6060</b>	bxh 60x60 mm		24 m	<b>11,35</b>
<b>V6K6080</b>	bxh 80x60 mm		20 m	<b>14,05</b>
<b>V6K60100</b>	bxh 100x60 mm		16 m	<b>17,80</b>
<b>V6K60120</b>	bxh 120x60 mm		12 m	<b>21,40</b>
<b>V6K8025</b>	bxh 25x80 mm		20 m	<b>10,55</b>
<b>V6K8030</b>	bxh 30x80 mm		24 m	<b>11,45</b>
<b>V6K8040</b>	bxh 40x80 mm		20 m	<b>11,60</b>
<b>V6K8060</b>	bxh 60x80 mm		20 m	<b>14,65</b>
<b>V6K8080</b>	bxh 80x80 mm		12 m	<b>17,40</b>
<b>V6K80100</b>	bxh 100x80 mm		12 m	<b>22,25</b>
<b>V6K80120</b>	bxh 120x80 mm		16 m	<b>28,60</b>
<b>V6K10030</b>	bxh 30x100 mm		48 m	<b>12,70</b>
<b>V6K10040</b>	bxh 40x100 mm		40 m	<b>15,50</b>
<b>V6K10060</b>	bxh 60x100 mm		16 m	<b>21,25</b>
<b>V6K10080</b>	bxh 80x100 mm		16 m	<b>22,85</b>
<b>V6K100100</b>	bxh 100x100 mm		12 m	<b>38,60</b>

Colore Bianco



<b>V6K2525W</b>	bxh 25x25 mm		50 m	<b>5,00</b>
<b>V6K4025W</b>	bxh 25x40 mm		48 m	<b>5,70</b>
<b>V6K4040W</b>	bxh 40x40 mm		50 m	<b>7,70</b>
<b>V6K4060W</b>	bxh 60x40 mm		40 m	<b>11,30</b>
<b>V6K6025W</b>	bxh 25x60 mm		60 m	<b>8,30</b>
<b>V6K6040W</b>	bxh 40x60 mm		40 m	<b>10,20</b>
<b>V6K6060W</b>	bxh 60x60 mm		24 m	<b>13,05</b>
<b>V6K8025W</b>	bxh 25x80 mm		20 m	<b>12,15</b>

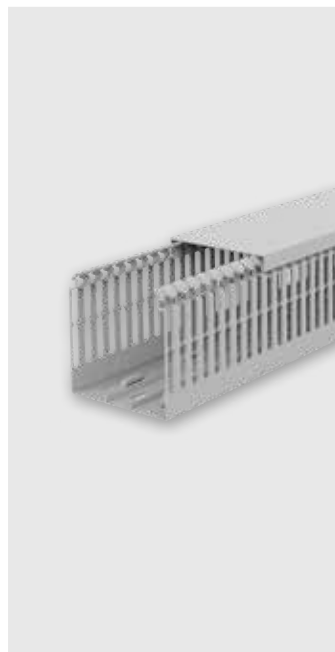

Articolo	Descrizione	Prezzo + 10% x fuorimballo	Imballo standard	Prezzo Lordo € x 1
<b>V6K8040W</b>	bxh 40x80 mm		20 m	<b>13,40</b>
<b>V6K8060W</b>	bxh 60x80 mm		20 m	<b>16,90</b>
<b>V6K8080W</b>	bxh 80x80 mm		12 m	<b>20,00</b>
<b>V6K80100W</b>	bxh 100x80 mm		12 m	<b>25,60</b>
<b>V6K10030W</b>	bxh 30x100 mm		48 m	<b>14,50</b>
<b>V6K10040W</b>	bxh 40x100 mm		40 m	<b>17,70</b>
<b>V6K10060W</b>	bxh 60x100 mm		16 m	<b>24,50</b>
<b>V6K10080W</b>	bxh 80x100 mm		16 m	<b>26,30</b>
<b>V6K100100W</b>	bxh 100x100 mm		12 m	<b>44,40</b>

Colore Blu RAL 5012



<b>V6B2525</b>	bxh 25x25 mm		50 m	<b>5,00</b>
<b>V6B4025</b>	bxh 25x40 mm		48 m	<b>5,70</b>
<b>V6B4040</b>	bxh 40x40 mm		50 m	<b>7,70</b>
<b>V6B4060</b>	bxh 60x40 mm		40 m	<b>11,30</b>
<b>V6B6025</b>	bxh 25x60 mm		60 m	<b>8,30</b>
<b>V6B6040</b>	bxh 40x60 mm		40 m	<b>10,20</b>
<b>V6B6060</b>	bxh 60x60 mm		24 m	<b>13,05</b>
<b>V6B6080</b>	bxh 80x60 mm		20 m	<b>16,20</b>
<b>V6B8025</b>	bxh 25x80 mm		20 m	<b>12,15</b>
<b>V6B8040</b>	bxh 40x80 mm		20 m	<b>13,40</b>
<b>V6B8060</b>	bxh 60x80 mm		20 m	<b>16,90</b>
<b>V6B8080</b>	bxh 80x80 mm		12 m	<b>20,00</b>
<b>V6B80100</b>	bxh 100x80 mm		12 m	<b>25,60</b>
<b>V6B80120</b>	bxh 120x80 mm		16 m	<b>32,90</b>
<b>V6B10060</b>	bxh 60x100 mm		16 m	<b>24,50</b>
<b>V6B10080</b>	bxh 80x100 mm		16 m	<b>26,30</b>
<b>V6B100100</b>	bxh 100x100 mm		12 m	<b>44,40</b>

### Coperchio di ricambio per canali da cablaggio V5K, V6K e V0K

Colore Grigio RAL 7030

<b>V25</b>	25 mm		28 m	<b>3,75</b>
<b>V30</b>	30 mm		40 m	<b>3,90</b>
<b>V40</b>	40 mm		28 m	<b>4,25</b>
<b>V60</b>	60 mm		20 m	<b>5,85</b>
<b>V80</b>	80 mm		20 m	<b>7,55</b>
<b>V100</b>	100 mm		12 m	<b>11,15</b>
<b>V120</b>	120 mm		12 m	<b>12,10</b>

Colore Blu RAL 5012

<b>V25B</b>	25 mm		28 m	<b>4,30</b>
<b>V40B</b>	40 mm		28 m	<b>4,90</b>
<b>V60B</b>	60 mm		20 m	<b>6,75</b>
<b>V80B</b>	80 mm		20 m	<b>8,70</b>
<b>V100B</b>	100 mm		12 m	<b>12,80</b>

Colore Bianco

<b>V60W</b>	60 mm		20 m	<b>6,75</b>
<b>V80W</b>	80 mm		20 m	<b>8,70</b>
<b>V100W</b>	100 mm		12 m	<b>12,80</b>

### Traverse tenuta cavi per canali V5K, V6K e V6H



**SENZA ALOGENI - HALOGEN FREE** - Pretranciata per tutte le larghezze

<b>VTK6</b>			50 p	<b>1,45</b>
-------------	--	--	------	-------------

Articolo	Descrizione	Prezzo + 10% x fuorimbollo	Imballo standard	Prezzo Lordo € x 1
----------	-------------	-------------------------------	---------------------	-----------------------

**V0K** Canale portacavi chiuso

Colore Grigio RAL 7030

<b>V0K4040</b>	bxh 40x40 mm		50 m	<b>7,30</b>
<b>V0K4060</b>	bxh 60x40 mm		40 m	<b>10,50</b>
<b>V0K6040</b>	bxh 40x60 mm		40 m	<b>9,80</b>
<b>V0K6060</b>	bxh 60x60 mm		24 m	<b>12,50</b>
<b>V0K60100</b>	bxh 100x60 mm		16 m	<b>19,10</b>
<b>V0K8040</b>	bxh 40x80 mm		20 m	<b>12,90</b>
<b>V0K8060</b>	bxh 60x80 mm		20 m	<b>16,30</b>
<b>V0K8080</b>	bxh 80x80 mm		12 m	<b>19,20</b>
<b>V0K80100</b>	bxh 100x80 mm		12 m	<b>24,60</b>
<b>V0K80120</b>	bxh 120x80 mm		16 m	<b>31,50</b>

**V6H** Canale da cablaggio PASSO 12,5

Finestra 6 mm - Aletta 6,5 mm - Colore Grigio chiaro RAL 7035

<b>V6H2525</b>	bxh 25x25 mm		50 m	<b>13,20</b>
<b>V6H2540</b>	bxh 40x25 mm		48 m	<b>14,90</b>
<b>V6H4025</b>	bxh 25x40 mm		48 m	<b>15,00</b>
<b>V6H4040</b>	bxh 40x40 mm		50 m	<b>19,20</b>
<b>V6H4060</b>	bxh 60x40 mm		40 m	<b>27,80</b>
<b>V6H4080</b>	bxh 80x40 mm		30 m	<b>35,30</b>
<b>V6H6025</b>	bxh 25x60 mm		60 m	<b>20,80</b>
<b>V6H6040</b>	bxh 40x60 mm		40 m	<b>25,70</b>
<b>V6H6060</b>	bxh 60x60 mm		24 m	<b>32,90</b>
<b>V6H6080</b>	bxh 80x60 mm		20 m	<b>40,60</b>
<b>V6H60100</b>	bxh 100x60 mm		16 m	<b>49,10</b>
<b>V6H60120</b>	bxh 120x60 mm		12 m	<b>59,90</b>
<b>V6H8025</b>	bxh 25x80 mm		20 m	<b>32,20</b>
<b>V6H8040</b>	bxh 40x80 mm		20 m	<b>33,70</b>
<b>V6H8060</b>	bxh 60x80 mm		20 m	<b>42,50</b>
<b>V6H8080</b>	bxh 80x80 mm		12 m	<b>50,50</b>
<b>V6H80100</b>	bxh 100x80 mm		12 m	<b>64,00</b>
<b>V6H80120</b>	bxh 120x80 mm		16 m	<b>69,60</b>
<b>V6H10040</b>	bxh 40x100 mm		40 m	<b>54,60</b>
<b>V6H10060</b>	bxh 60x100 mm		16 m	<b>62,20</b>
<b>V6H10080</b>	bxh 80x100 mm		16 m	<b>69,70</b>
<b>V6H100100</b>	bxh 100x100 mm		12 m	<b>80,70</b>

Colore Blu RAL 5012

<b>V6HB8040</b>	bxh 40x80 mm		20 m	<b>38,70</b>
<b>V6HB8060</b>	bxh 60x80 mm		20 m	<b>48,80</b>
<b>V6HB8080</b>	bxh 80x80 mm		12 m	<b>58,00</b>
<b>V6HB100100</b>	bxh 100x100 mm		12 m	<b>92,80</b>

Canale chiuso, colore Grigio chiaro RAL 7035

<b>V0H4060</b>	bxh 60x40 mm		40 m	<b>31,85</b>
<b>V0H6060</b>	bxh 60x60 mm		24 m	<b>37,45</b>
<b>V0H60100</b>	bxh 100x60 mm		16 m	<b>55,70</b>

Coperchio di ricambio, colore Grigio chiaro RAL 7035

<b>V25H</b>	25 mm		28 m	<b>9,00</b>
<b>V40H</b>	40 mm		28 m	<b>11,65</b>
<b>V60H</b>	60 mm		20 m	<b>16,00</b>
<b>V80H</b>	80 mm		20 m	<b>20,55</b>
<b>V100H</b>	100 mm		12 m	<b>28,20</b>
<b>V120H</b>	120 mm		12 m	<b>33,30</b>

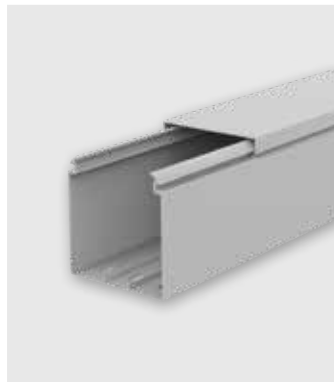

**SENZA ALOGENI**  
HALOGEN FREE

Articolo	Descrizione	Prezzo + 10% x fuorimballo	Imballo standard	Prezzo Lordo € x 1
----------	-------------	-------------------------------	---------------------	-----------------------

**VF Canalina flessibile****SENZA ALOGENI - HALOGEN FREE**

Colore Grigio chiaro RAL 7035, con BIADESIVO



Articolo	Descrizione	Prezzo + 10% x fuorimballo	Imballo standard	Prezzo Lordo € x 1
<b>V10R</b>	10x10 mm x 25 cm		40 p	<b>9,70</b>
<b>V20R</b>	Ø 20 mm x 50 cm		40 p	<b>10,90</b>
<b>V30R</b>	Ø 30 mm x 50 cm		40 p	<b>14,40</b>
<b>V40R</b>	Ø 40 mm x 50 cm		40 p	<b>18,40</b>

**Traverse tenuta cavi per canali V5K, V6K e V6H****SENZA ALOGENI - HALOGEN FREE**

Pretranciata per tutte le larghezze



Articolo	Descrizione	Prezzo + 10% x fuorimballo	Imballo standard	Prezzo Lordo € x 1
<b>VTK6</b>			50 p	<b>1,45</b>

**V4K Canale da cablaggio PASSO 12,5**

Finestra 6 mm - Aletta 6,5 mm - Colore Grigio RAL 7030



Articolo	Descrizione	Prezzo + 10% x fuorimballo	Imballo standard	Prezzo Lordo € x 1
<b>V4K2525</b>	bxh 25x25 mm		120 m	<b>4,20</b>
<b>V4K2540</b>	bxh 40x25 mm		80 m	<b>4,60</b>
<b>V4K4025</b>	bxh 25x40 mm		100 m	<b>4,50</b>
<b>V4K4040</b>	bxh 40x40 mm		52 m	<b>6,40</b>
<b>V4K4060</b>	bxh 60x40 mm		36 m	<b>8,90</b>
<b>V4K6025</b>	bxh 25x60 mm		60 m	<b>6,70</b>
<b>V4K6040</b>	bxh 40x60 mm		36 m	<b>8,40</b>
<b>V4K6060</b>	bxh 60x60 mm		48 m	<b>10,70</b>
<b>V4K6080</b>	bxh 80x60 mm		32 m	<b>13,30</b>
<b>V4K60100</b>	bxh 100x60 mm		24 m	<b>16,10</b>
<b>V4K8025</b>	bxh 25x80 mm		48 m	<b>9,90</b>
<b>V4K8040</b>	bxh 40x80 mm		48 m	<b>11,00</b>
<b>V4K8060</b>	bxh 60x80 mm		36 m	<b>13,90</b>
<b>V4K8080</b>	bxh 80x80 mm		24 m	<b>16,50</b>
<b>V4K80100</b>	bxh 100x80 mm		20 m	<b>21,10</b>
<b>V4K80120</b>	bxh 120x80 mm		16 m	<b>26,60</b>
<b>V4K10025</b>	bxh 25x100 mm		32 m	<b>11,00</b>
<b>V4K10040</b>	bxh 40x100 mm		40 m	<b>14,60</b>
<b>V4K10060</b>	bxh 60x100 mm		24 m	<b>19,90</b>
<b>V4K10080</b>	bxh 80x100 mm		16 m	<b>21,20</b>
<b>V4K100100</b>	bxh 100x100 mm		16 m	<b>35,90</b>

**Coperchio per canale da cablaggio V4K**

Colore Grigio RAL 7030



Articolo	Descrizione	Prezzo + 10% x fuorimballo	Imballo standard	Prezzo Lordo € x 1
<b>VC025</b>	25 mm		20 m	<b>2,80</b>
<b>VC040</b>	40 mm		20 m	<b>4,10</b>
<b>VC060</b>	60 mm		20 m	<b>5,90</b>
<b>VC080</b>	80 mm		20 m	<b>7,30</b>
<b>VC100</b>	100 mm		20 m	<b>9,00</b>
<b>VC120</b>	120 mm		20 m	<b>11,00</b>

Articolo	Descrizione	Prezzo + 10% x fuorimballo	Imballo standard	Prezzo Lordo € x 1
----------	-------------	-------------------------------	---------------------	-----------------------

### Cesoia da banco per il taglio dei canali da cablaggio



Con vassoio graduato, larghezza massima di taglio 125 mm

<b>VTC125B</b>			1 p	<b>2.600,00</b>
<b>VTC125L</b>	Lama di ricambio		1 p	<b>490,00</b>
<b>VTC125PL</b>	Paralama di ricambio		1 p	<b>95,00</b>



### Cesoie professionali

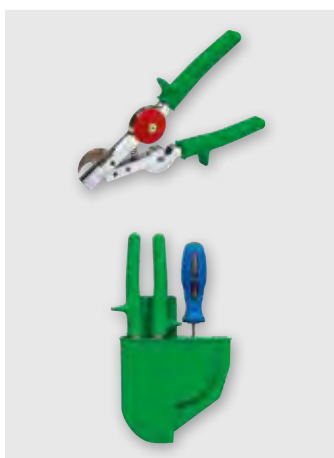

Per la tranciatura delle pareti dei canali da cablaggio (con custodia e cacciavite a taglio)

<b>V910</b>			1 p	<b>275,00</b>

### Cesoia da banco per canali da cablaggio



Larghezza massima di taglio 125 mm

<b>KTC120</b>			1 p	<b>1.260,00</b>
<b>KTC120L</b>	Lama di ricambio		1 p	<b>375,00</b>

### Accessori di fissaggio

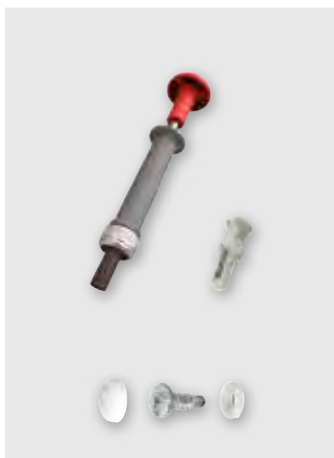

Premirivetti

<b>VRI40</b>	Ø 4 mm		1 p	<b>85,00</b>
<b>VRI60</b>	Ø 6 mm		1 p	<b>85,00</b>

Rivetti in plastica

				Prezzo x 100pz
<b>VRV40</b>	Ø 4 mm		5.000 p	<b>27,00</b>
<b>VRV60</b>	Ø 6 mm		2.500 p	<b>28,00</b>

Vite autoflettante isolata, con anello e cappuccio in materiale plastico

<b>V7900</b>	4,2x13 mm	100 p	500 p	<b>0,80</b>

Articolo	Descrizione	Prezzo + 10% x fuorimballo	Imballo standard	Prezzo Lordo € x 1
----------	-------------	-------------------------------	---------------------	-----------------------

### Cesoie taglia-guide da banco



Per guide:  
 DIN Omega 3 35x7,5 mm  
 DIN Omega 3 35x15 mm

<b>VTG-2</b>			1 p	<b>3.190,00</b>

Per guide:  
 Omega 3 35x7,5 mm  
 Omega 3 35x15 mm  
 Omega 15x5,5 mm  
 G 32x15 mm  
 C 30x15 mm

<b>VTG-5</b>			1 p	<b>5.490,00</b>

### Guide metalliche

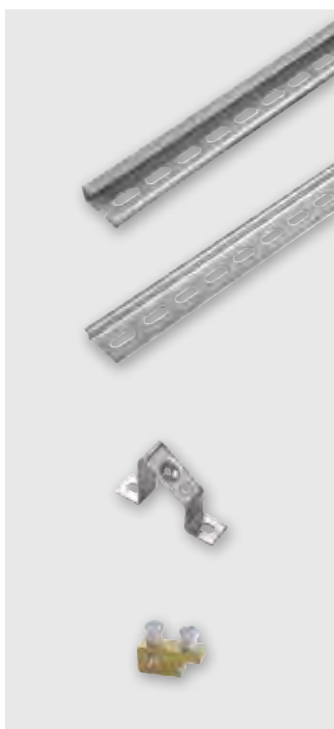

Guida a C "G1" secondo DIN EN 60715

<b>534-2</b>	32x15 spessore 1,5 mm, CHIUSA		20 m	<b>8,50</b>
<b>534LO-2</b>	32x15 spessore 1,5 mm, FORATA		20 m	<b>8,90</b>

Guida OMEGA 3 secondo DIN EN 60715

<b>536-2</b>	35x7,5 spessore 1mm, base 27 mm, CHIUSA		40 m	<b>5,70</b>
<b>536LO-2</b>	35x7,5 spessore 1mm, base 27 mm, FORATA		40 m	<b>5,90</b>
<b>537-2</b>	35x15 spessore 1,5 mm, base 27 mm, CHIUSA		20 m	<b>9,60</b>
<b>537LO-2</b>	35x15 spessore 1,5 mm, base 27 mm, FORATA		20 m	<b>9,90</b>

Staffa obliqua

<b>752</b>	Inclinazione a 30°		100 p	<b>1,59</b>

Morsetto di terra per guide

<b>BTM</b>			200 p	<b>0,80</b>



Articolo	Descrizione	Prezzo + 10% x fuorimbollo	Imballo standard	Prezzo Lordo € x 1
----------	-------------	-------------------------------	---------------------	-----------------------

## Spirale per cablaggi elettrici



Colore NEUTRO

<b>VS6</b>	Ø 6 mm		400 m	<b>0,50</b>
<b>VS8</b>	Ø 8 mm		400 m	<b>0,70</b>
<b>VS10</b>	Ø 10 mm		300 m	<b>0,90</b>
<b>VS12</b>	Ø 12 mm		200 m	<b>1,10</b>
<b>VS16</b>	Ø 16 mm		150 m	<b>1,60</b>
<b>VS20</b>	Ø 20 mm		100 m	<b>2,30</b>
<b>VS25</b>	Ø 25 mm		100 m	<b>4,10</b>

## Guaina trecciata estensibile



Poliestere colore grigio, fornita in bobina

<b>GGB05PE</b>	Ø 5 mm espandibile fino a Ø 10 mm		100 m	<b>0,60</b>
<b>GGB10PE</b>	Ø 10 mm espandibile fino a Ø 18 mm		100 m	<b>0,86</b>
<b>GGB15PE</b>	Ø 15 mm espandibile fino a Ø 25 mm		50 m	<b>1,44</b>
<b>GGB20PE</b>	Ø 20 mm espandibile fino a Ø 30 mm		50 m	<b>1,98</b>
<b>GGB25PE</b>	Ø 25 mm espandibile fino a Ø 38 mm		50 m	<b>2,15</b>
<b>GGB30PE</b>	Ø 30 mm espandibile fino a Ø 50 mm		50 m	<b>2,53</b>
<b>GGB40PE</b>	Ø 40 mm espandibile fino a Ø 60 mm		50 m	<b>4,50</b>
<b>GGB50PE</b>	Ø 50 mm espandibile fino a Ø 80 mm		50 m	<b>6,30</b>

Poliestere colore nero, fornita in bobina

<b>GNB05PE</b>	Ø 5 mm espandibile fino a Ø 10 mm		100 m	<b>0,60</b>
<b>GNB10PE</b>	Ø 10 mm espandibile fino a Ø 18 mm		100 m	<b>0,86</b>
<b>GNB15PE</b>	Ø 15 mm espandibile fino a Ø 25 mm		50 m	<b>1,44</b>
<b>GNB20PE</b>	Ø 20 mm espandibile fino a Ø 30 mm		50 m	<b>1,98</b>
<b>GNB25PE</b>	Ø 25 mm espandibile fino a Ø 38 mm		50 m	<b>2,15</b>
<b>GNB30PE</b>	Ø 30 mm espandibile fino a Ø 50 mm		50 m	<b>2,53</b>
<b>GNB40PE</b>	Ø 40 mm espandibile fino a Ø 60 mm		50 m	<b>4,50</b>
<b>GNB50PE</b>	Ø 50 mm espandibile fino a Ø 80 mm		50 m	<b>6,30</b>

Poliestere colore nero con VELCRO

<b>MGE30</b>	Ø 30 mm bobina da 25 metri		25 m	<b>12,00</b>
<b>MGE50</b>	Ø 50 mm bobina da 25 metri		25 m	<b>13,00</b>

## Guaina termorestringente in Poliolefina Irradiata



Parete sottile, rapporto restringimento 2:1, temperatura d'esercizio -55 +135 °C

MINIBOX, colore NERO

<b>GTM016</b>	Ø 1,6 (0,8) mm - Minibox da 20 metri		1 p	<b>20,00</b>
<b>GTM024</b>	Ø 2,4 (1,2) mm - Minibox da 15 metri		1 p	<b>20,00</b>
<b>GTM032</b>	Ø 3,2 (1,6) mm - Minibox da 15 metri		1 p	<b>20,00</b>
<b>GTM048</b>	Ø 4,8 (2,4) mm - Minibox da 12 metri		1 p	<b>20,00</b>
<b>GTM064</b>	Ø 6,4 (3,2) mm - Minibox da 12 metri		1 p	<b>20,00</b>
<b>GTM095</b>	Ø 9,5 (4,8) mm - Minibox da 10 metri		1 p	<b>20,00</b>
<b>GTM127</b>	Ø 12,7 (6,4) mm - Minibox da 10 metri		1 p	<b>23,00</b>
<b>GTM190</b>	Ø 19,0 (9,5) mm - Minibox da 5 metri		1 p	<b>23,00</b>
<b>GTM254</b>	Ø 25,4 (12,7) mm - Minibox da 4 metri		1 p	<b>24,00</b>

MINIBOX, colore AZZURRO

<b>GTM012N</b>	Ø 1,2 (0,6) mm - Minibox da 10 metri		1 p	<b>20,00</b>
<b>GTM016N</b>	Ø 1,6 (0,8) mm - Minibox da 10 metri		1 p	<b>20,00</b>
<b>GTM024N</b>	Ø 2,4 (1,2) mm - Minibox da 10 metri		1 p	<b>20,00</b>
<b>GTM048N</b>	Ø 4,8 (2,4) mm - Minibox da 8 metri		1 p	<b>20,00</b>
<b>GTM095N</b>	Ø 9,5 (4,8) mm - Minibox da 5 metri		1 p	<b>20,00</b>
<b>GTM127N</b>	Ø 12,7 (6,4) mm - Minibox da 5 metri		1 p	<b>23,00</b>
<b>GTM254N</b>	Ø 25,4 (12,7) mm - Minibox da 3 metri		1 p	<b>24,00</b>

Articolo	Descrizione	Prezzo + 10% x fuorimballo	Imballo standard	Prezzo Lordo € x 1
----------	-------------	-------------------------------	---------------------	-----------------------

MINIBOX, colore TRASPARENTE

<b>GTM012T</b>	Ø 1,2 (0,6) mm - Minibox da 10 metri		1 p	<b>20,00</b>
<b>GTM016T</b>	Ø 1,6 (0,8) mm - Minibox da 10 metri		1 p	<b>20,00</b>
<b>GTM024T</b>	Ø 2,4 (1,2) mm - Minibox da 10 metri		1 p	<b>20,00</b>
<b>GTM048T</b>	Ø 4,8 (2,4) mm - Minibox da 8 metri		1 p	<b>20,00</b>
<b>GTM064T</b>	Ø 6,4 (3,2) mm - Minibox da 6 metri		1 p	<b>20,00</b>
<b>GTM095T</b>	Ø 9,5 (4,8) mm - Minibox da 5 metri		1 p	<b>20,00</b>
<b>GTM127T</b>	Ø 12,7 (6,4) mm - Minibox da 5 metri		1 p	<b>23,00</b>
<b>GTM190T</b>	Ø 19,0 (9,5) mm - Minibox da 4 metri		1 p	<b>23,00</b>
<b>GTM254T</b>	Ø 25,4 (12,7) mm - Minibox da 3 metri		1 p	<b>24,00</b>

MINIBOX, colore ROSSO

<b>GTM012R</b>	Ø 1,2 (0,6) mm - Minibox da 10 metri		1 p	<b>20,00</b>
<b>GTM016R</b>	Ø 1,6 (0,8) mm - Minibox da 10 metri		1 p	<b>20,00</b>
<b>GTM024R</b>	Ø 2,4 (1,2) mm - Minibox da 10 metri		1 p	<b>20,00</b>
<b>GTM032R</b>	Ø 3,2 (1,6) mm - Minibox da 10 metri		1 p	<b>20,00</b>
<b>GTM048R</b>	Ø 4,8 (2,4) mm - Minibox da 8 metri		1 p	<b>20,00</b>
<b>GTM064R</b>	Ø 6,4 (3,2) mm - Minibox da 6 metri		1 p	<b>20,00</b>
<b>GTM095R</b>	Ø 9,5 (4,8) mm - Minibox da 5 metri		1 p	<b>20,00</b>
<b>GTM190R</b>	Ø 19,0 (9,5) mm - Minibox da 4 metri		1 p	<b>23,00</b>
<b>GTM254R</b>	Ø 25,4 (12,7) mm - Minibox da 3 metri		1 p	<b>24,00</b>

MINIBOX, colore GIALLO

<b>GTM012Y</b>	Ø 1,2 (0,6) mm - Minibox da 10 metri		1 p	<b>20,00</b>
<b>GTM016Y</b>	Ø 1,6 (0,8) mm - Minibox da 10 metri		1 p	<b>20,00</b>
<b>GTM024Y</b>	Ø 2,4 (1,2) mm - Minibox da 10 metri		1 p	<b>20,00</b>
<b>GTM032Y</b>	Ø 3,2 (1,6) mm - Minibox da 10 metri		1 p	<b>20,00</b>
<b>GTM048Y</b>	Ø 4,8 (2,4) mm - Minibox da 8 metri		1 p	<b>20,00</b>
<b>GTM064Y</b>	Ø 6,4 (3,2) mm - Minibox da 6 metri		1 p	<b>20,00</b>
<b>GTM095Y</b>	Ø 9,5 (4,8) mm - Minibox da 5 metri		1 p	<b>20,00</b>
<b>GTM127Y</b>	Ø 12,7 (6,4) mm - Minibox da 5 metri		1 p	<b>23,00</b>
<b>GTM190Y</b>	Ø 19,0 (9,5) mm - Minibox da 4 metri		1 p	<b>23,00</b>
<b>GTM254Y</b>	Ø 25,4 (12,7) mm - Minibox da 3 metri		1 p	<b>24,00</b>

MINIBOX, colore BIANCO

<b>GTM012W</b>	Ø 1,2 (0,6) mm - Minibox da 10 metri		1 p	<b>20,00</b>
<b>GTM016W</b>	Ø 1,6 (0,8) mm - Minibox da 10 metri		1 p	<b>20,00</b>
<b>GTM024W</b>	Ø 2,4 (1,2) mm - Minibox da 10 metri		1 p	<b>20,00</b>
<b>GTM032W</b>	Ø 3,2 (1,6) mm - Minibox da 10 metri		1 p	<b>20,00</b>
<b>GTM048W</b>	Ø 4,8 (2,4) mm - Minibox da 8 metri		1 p	<b>20,00</b>
<b>GTM064W</b>	Ø 6,4 (3,2) mm - Minibox da 6 metri		1 p	<b>20,00</b>
<b>GTM095W</b>	Ø 9,5 (4,8) mm - Minibox da 5 metri		1 p	<b>20,00</b>
<b>GTM127W</b>	Ø 12,7 (6,4) mm - Minibox da 5 metri		1 p	<b>23,00</b>
<b>GTM190W</b>	Ø 19,0 (9,5) mm - Minibox da 4 metri		1 p	<b>23,00</b>
<b>GTM254W</b>	Ø 25,4 (12,7) mm - Minibox da 3 metri		1 p	<b>24,00</b>

Parete sottile, rapporto restringimento 3:1, temperatura d'esercizio -55 +135 °C

MINIBOX, colore GIALLO VERDE

<b>GM032YV</b>	Ø 3,2 (1,0) mm - Minibox da 10 metri		1 p	<b>29,00</b>
<b>GM048YV</b>	Ø 4,8 (1,5) mm - Minibox da 8 metri		1 p	<b>29,00</b>
<b>GM064YV</b>	Ø 6,4 (2,0) mm - Minibox da 6 metri		1 p	<b>29,00</b>
<b>GM095YV</b>	Ø 9,5 (3,0) mm - Minibox da 5 metri		1 p	<b>29,00</b>
<b>GM127YV</b>	Ø 13,0 (4,0) mm - Minibox da 5 metri		1 p	<b>29,00</b>
<b>GM190YV</b>	Ø 19,0 (6,0) mm - Minibox da 4 metri		1 p	<b>35,00</b>
<b>GM254YV</b>	Ø 25,0 (8,0) mm - Minibox da 3 metri		1 p	<b>33,00</b>



Articolo	Descrizione	Prezzo + 10% x fuorimballo	Imballo standard	Prezzo Lordo € x 1
----------	-------------	-------------------------------	---------------------	-----------------------

## Guaina termorestringente in Poliolefina Irradiata

Parete sottile, rapporto restringimento 2:1, temperatura d'esercizio -30 +105 °C  
STECHE da 1 METRO in busta

## Colore NERO

<b>GTS012-BL</b>	Ø 1,2 (0,6) mm		25 p	<b>0,79</b>
<b>GTS016-BL</b>	Ø 1,6 (0,8) mm		25 p	<b>0,81</b>
<b>GTS024-BL</b>	Ø 2,4 (1,2) mm		25 p	<b>0,83</b>
<b>GTS032-BL</b>	Ø 3,2 (1,6) mm		25 p	<b>0,95</b>
<b>GTS048-BL</b>	Ø 4,8 (2,4) mm		25 p	<b>1,29</b>
<b>GTS064-BL</b>	Ø 6,4 (3,2) mm		10 p	<b>1,63</b>
<b>GTS095-BL</b>	Ø 9,5 (4,8) mm		10 p	<b>1,70</b>
<b>GTS127-BL</b>	Ø 12,7 (6,4) mm		10 p	<b>2,03</b>
<b>GTS190-BL</b>	Ø 19,0 (9,5) mm		10 p	<b>3,61</b>
<b>GTS254-BL</b>	Ø 25,4 (12,7) mm		10 p	<b>5,43</b>
<b>GTS381-BL</b>	Ø 38,1 (19,0) mm		10 p	<b>9,05</b>
<b>GTS508-BL</b>	Ø 50,8 (25,4) mm		5 p	<b>12,00</b>

## Colore AZZURRO

<b>GTS024N-BL</b>	Ø 2,4 (1,2) mm		25 p	<b>0,83</b>
<b>GTS032N-BL</b>	Ø 3,2 (1,6) mm		25 p	<b>0,95</b>
<b>GTS048N-BL</b>	Ø 4,8 (2,4) mm		25 p	<b>1,29</b>
<b>GTS064N-BL</b>	Ø 6,4 (3,2) mm		10 p	<b>1,63</b>
<b>GTS095N-BL</b>	Ø 9,5 (4,8) mm		10 p	<b>1,70</b>
<b>GTS127N-BL</b>	Ø 12,7 (6,4) mm		10 p	<b>2,03</b>
<b>GTS190N-BL</b>	Ø 19,0 (9,5) mm		10 p	<b>3,61</b>
<b>GTS254N-BL</b>	Ø 25,4 (12,7) mm		10 p	<b>5,43</b>

## Colore ROSSO

<b>GTS024R-BL</b>	Ø 2,4 (1,2) mm		25 p	<b>0,83</b>
<b>GTS032R-BL</b>	Ø 3,2 (1,6) mm		25 p	<b>0,95</b>
<b>GTS048R-BL</b>	Ø 4,8 (2,4) mm		25 p	<b>1,29</b>
<b>GTS064R-BL</b>	Ø 6,4 (3,2) mm		10 p	<b>1,63</b>
<b>GTS095R-BL</b>	Ø 9,5 (4,8) mm		10 p	<b>1,70</b>
<b>GTS127R-BL</b>	Ø 12,7 (6,4) mm		10 p	<b>2,03</b>
<b>GTS190R-BL</b>	Ø 19,0 (9,5) mm		10 p	<b>3,61</b>
<b>GTS254R-BL</b>	Ø 25,4 (12,7) mm		10 p	<b>5,43</b>

## Colore TRASPARENTE

<b>GTS024T-BL</b>	Ø 2,4 (1,2) mm		25 p	<b>0,83</b>
<b>GTS048T-BL</b>	Ø 4,8 (2,4) mm		25 p	<b>1,29</b>
<b>GTS095T-BL</b>	Ø 9,5 (4,8) mm		10 p	<b>1,70</b>
<b>GTS127T-BL</b>	Ø 12,7 (6,4) mm		10 p	<b>2,03</b>

## Colore GIALLO/VERDE

<b>GTS024YV-BL</b>	Ø 2,4 (1,2) mm		25 p	<b>1,16</b>
<b>GTS048YV-BL</b>	Ø 4,8 (2,4) mm		25 p	<b>1,63</b>
<b>GTS095YV-BL</b>	Ø 9,5 (4,8) mm		10 p	<b>2,18</b>
<b>GTS127YV-BL</b>	Ø 12,7 (6,4) mm		10 p	<b>2,72</b>

Medio spessore, adesivo interno, rapporto restringimento 4:1, temperatura esercizio - 40 +120 °C  
colore NERO, STECCHES da 1 METRO in busta

<b>GA012</b>	Ø 12 (3) mm		10 p	<b>10,00</b>
<b>GA022</b>	Ø 22 (6) mm		5 p	<b>15,50</b>
<b>GA033</b>	Ø 33 (7) mm		5 p	<b>19,50</b>
<b>GA040</b>	Ø 40 (12) mm		1 p	<b>21,00</b>
<b>GA055</b>	Ø 55 (17) mm		1 p	<b>26,00</b>
<b>GA065</b>	Ø 65 (19) mm		1 p	<b>29,00</b>
<b>GA072</b>	Ø 72 (22) mm		1 p	<b>38,00</b>
<b>GA092</b>	Ø 92 (35) mm		1 p	<b>51,00</b>
<b>GA115</b>	Ø 115 (35) mm		1 p	<b>72,00</b>
<b>GA180</b>	Ø 180 (60) mm		1 p	<b>150,00</b>

Articolo	Descrizione	Prezzo + 10% x fuorimballo	Imballo standard	Prezzo Lordo € x 1
----------	-------------	----------------------------	------------------	--------------------

**Guaina termorestringente in Poliolefina Irradiata In BOBINA di cartone**

Parete sottile, rapporto restringimento 2:1, temperatura d'esercizio -55 +135 °C

Colore NERO



Articolo	Descrizione	Prezzo + 10% x fuorimballo	Imballo standard	Prezzo Lordo € x 1
<b>GTB024</b>	Ø 2,4 (1,2) mm		150 m	<b>0,90</b>
<b>GTB032</b>	Ø 3,2 (1,6) mm		150 m	<b>0,99</b>
<b>GTB048</b>	Ø 4,8 (2,4) mm		75 m	<b>1,44</b>
<b>GTB064</b>	Ø 6,4 (3,2) mm		75 m	<b>1,56</b>
<b>GTB095</b>	Ø 9,5 (4,8) mm		75 m	<b>1,90</b>
<b>GTB127</b>	Ø 12,7 (6,4) mm		50 m	<b>2,28</b>
<b>GTB190</b>	Ø 19,0 (9,5) mm		30 m	<b>3,80</b>
<b>GTB254</b>	Ø 25,4 (12,7) mm		30 m	<b>5,30</b>
<b>GTB381</b>	Ø 38,1 (19,0) mm		30 m	<b>9,65</b>
<b>GTB508</b>	Ø 50,8 (25,4) mm		30 m	<b>12,50</b>
<b>GTB760</b>	Ø 76,0 (38,0) mm		15 m	<b>31,00</b>

**Termosoffiatori professionali**

Potenza 1600 W, temperatura a 2 livelli 300°C o 500°C, volume aria da 240 l/min a 450 l/m



Articolo	Descrizione	Prezzo + 10% x fuorimballo	Imballo standard	Prezzo Lordo € x 1
<b>GHL1620S</b>			1 p	<b>179,00</b>

Potenza 2000 W, temperatura 3 livelli da 50°C a 600°C, volume aria da 150 l/min a 500 l/m



Articolo	Descrizione	Prezzo + 10% x fuorimballo	Imballo standard	Prezzo Lordo € x 1
<b>GHL1920E</b>			1 p	<b>331,00</b>



Articolo	Descrizione	Prezzo + 10% x fuorimballo	Imballo standard	Prezzo Lordo € x 1
----------	-------------	-------------------------------	---------------------	-----------------------

## Canali passacavi carrabili con coperchio, in GOMMA

Capacità di carico **3** tonnellate per ruota  
Dimensioni 245x **H45** mm lunghezza 1 m con 2 scomparti 25x30 mm

<b>ZPC2</b>		1 p	2 p	<b>155,00</b>
<b>ZPR2</b>	Coperchio di ricambio		1 p	<b>48,00</b>

Curva a 30° per canale ZPC2 (per fare una curva a 90° bisogna acquistare 3 pezzi)

<b>ZPW2</b>		1 p	9 p	<b>47,00</b>
-------------	--	-----	-----	--------------

Terminale per canale ZPC2

<b>ZPE2</b>		1 p	10 p	<b>39,00</b>
-------------	--	-----	------	--------------

Capacità di carico **5** tonnellate per ruota  
Dimensioni 350x **H50** mm lunghezza 0,9 m con 3 scomparti 35x35 mm

<b>ZPC3</b>		1 p	2 p	<b>198,00</b>
<b>ZPR3</b>	Coperchio di ricambio		1 p	<b>59,00</b>

Curva a 30° per canale ZPC3 (per fare una curva a 90° bisogna acquistare 3 pezzi)

<b>ZPW3</b>		1 p	3 p	<b>59,00</b>
-------------	--	-----	-----	--------------

Terminale per canale ZPC3

<b>ZPE3</b>		1 p	6 p	<b>55,00</b>
-------------	--	-----	-----	--------------

Capacità di carico **5** tonnellate per ruota  
Dimensioni 450x **H50** mm lunghezza 0,8 m con 5 scomparti 35x35 mm

<b>ZPC5</b>		1 p	2 p	<b>230,00</b>
<b>ZPR5</b>	Coperchio di ricambio		1 p	<b>69,00</b>

Curva a 30° per canale ZPC5 (per fare una curva a 90° bisogna acquistare 3 pezzi)

<b>ZPW5</b>		1 p	3 p	<b>66,00</b>
-------------	--	-----	-----	--------------

Terminale per canale ZPC5

<b>ZPE5</b>		1 p	6 p	<b>57,00</b>
-------------	--	-----	-----	--------------

## Canali copricavi SNODATI

Canale SNODATO in ABS rigido pedonabile con capacità di carico **200** Kg, bicolore  
Dimensioni 80x15 mm lunghezza 1 m con 1 scomparto 15x10 mm

<b>ZCV1</b>		1 p	5 p	<b>62,00</b>
-------------	--	-----	-----	--------------

Canale SNODATO in ABS rigido carrabile con capacità di carico **1** tonnellata, bicolore  
Dimensioni 150x25 mm lunghezza 1 m con 1 scomparto 27x21 mm

<b>ZCV2</b>		1 p	5 p	<b>122,00</b>
-------------	--	-----	-----	---------------



Articolo	Descrizione	Prezzo + 10% x fuorimbollo	Imballo standard	Prezzo Lordo € x 1
----------	-------------	-------------------------------	---------------------	-----------------------

## Canali passacavi carrabili con coperchio, in TPU

Capacità di carico **24** tonnellate per ruota  
Dimensioni 255x **H55** mm lunghezza 0,935 m con 2 scomparti 32x32 mm

<b>ZTC2</b>			1 p	<b>219,00</b>
<b>ZTR2</b>	Coperchio di ricambio		1 p	<b>84,00</b>

Curva a 45° per canale ZTC2 (per fare una curva a 90° bisogna acquistare 2 pezzi)

<b>ZTW2</b>		1 p	2 p	<b>105,00</b>
-------------	--	-----	-----	---------------

Terminale per canale ZTC2

<b>ZTE2</b>		1 p	5 p	<b>72,00</b>
-------------	--	-----	-----	--------------

Capacità di carico **28** tonnellate per ruota  
Dimensioni 500x **H75** mm lunghezza 0,9 m con 3 scomparti 65x65 mm

<b>ZTC3</b>			1 p	<b>549,00</b>
<b>ZTR5</b>	Coperchio di ricambio		1 p	<b>159,00</b>

Curva a 45° per canale ZTC3 (per fare una curva a 90° bisogna acquistare 2 pezzi)

<b>ZTW3</b>		1 p	2 p	<b>230,00</b>
-------------	--	-----	-----	---------------

Terminale per canale ZTC3

<b>ZTE3</b>		1 p	5 p	<b>160,00</b>
-------------	--	-----	-----	---------------

Capacità di carico **40** tonnellate per ruota  
Dimensioni 500x **H55** mm lunghezza 0,945 m con 5 scomparti 39x39 mm

<b>ZTC5</b>			1 p	<b>399,00</b>
<b>ZTR5</b>	Coperchio di ricambio		1 p	<b>159,00</b>

Curva a 45° per canale ZTC5 (per fare una curva a 90° bisogna acquistare 2 pezzi)

<b>ZTW5</b>		1 p	2 p	<b>189,00</b>
-------------	--	-----	-----	---------------

Terminale per canale ZTC5

<b>ZTE5</b>		1 p	5 p	<b>120,00</b>
-------------	--	-----	-----	---------------

## Canali copricavi

Canale in PU pedonabile con capacità di carico **200** Kg  
Dimensioni 140x20 mm lunghezza 0,9 m con 1 scomparto 40x13 mm

<b>ZCU1</b>		1 p	10 p	<b>69,00</b>
-------------	--	-----	------	--------------

Canale in PU carrabile con capacità di carico **5** tonnellate  
Dimensioni 275x30 mm lunghezza 0,9 m con 2 scomparti 25x25 mm

<b>ZCU2</b>		1 p	2 p	<b>195,00</b>
-------------	--	-----	-----	---------------

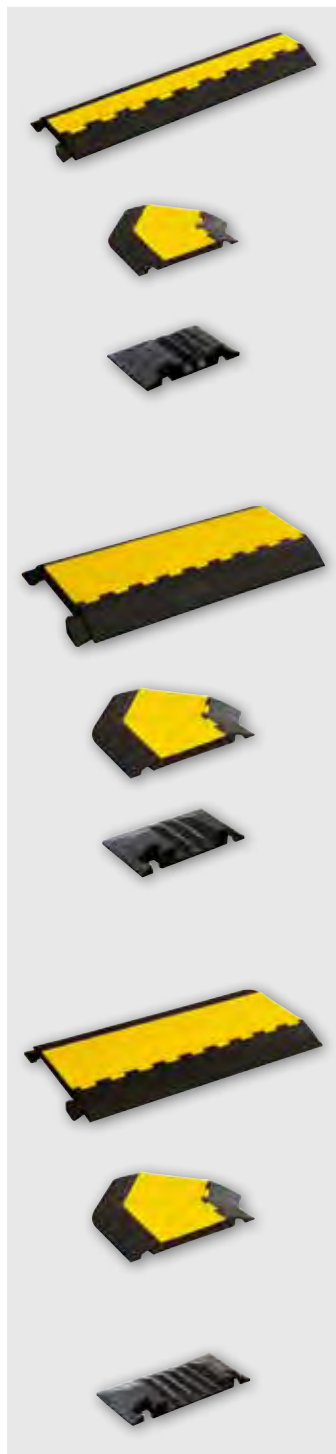



Articolo	Descrizione	Prezzo + 10% x fuorimballo	Imballo standard	Prezzo Lordo € x 1
----------	-------------	-------------------------------	---------------------	-----------------------

## Passerella a Griglia in acciaio ELETTOZINCATO

Sistema **"RAPIDE"** con aggancio rapido integrato

60512060	60x60 mm - con 2 fili sul fondo		18 m	11,40
60512100	100X60 mm		24 m	14,20
60512150	150X60 mm		24 m	15,70
60512200	200X60 mm		18 m	19,10
60512300	300X60 mm		12 m	26,10
60512400	400X60 mm		6 m	34,50
60512500	500X60 mm		6 m	40,00
60512600	600x60 mm		6 m	44,60
60513100	100x100 mm		12 m	24,00
60513150	150x100 mm		6 m	27,10
60513200	200x100 mm		6 m	31,40
60513300	300x100 mm		6 m	38,30
60513400	400x100 mm		6 m	46,90
60513500	500x100 mm		6 m	54,90
60513600	600x100 mm		6 m	61,70

Sistema **"STANDARD"**

60211060	60X35 mm		24 m	10,90
60211100	100X35 mm		24 m	11,00
60211150	150X35 mm		24 m	14,50
60211200	200X35 mm		18 m	16,70
60211300	300X35 mm		18 m	22,90
60211400	400X35 mm		12 m	30,90
60212060	60x60 mm		24 m	11,40
60212100	100X60 mm		24 m	14,20
60212150	150X60 mm		24 m	15,70
60212200	200X60 mm		18 m	19,10
60212300	300X60 mm		12 m	26,10
60212500	500X60 mm		6 m	40,00
60214100	100X75 mm		24 m	16,60
60214150	150X75 mm		24 m	18,10
60214200	200X75 mm		18 m	22,30
60214300	300X75 mm		12 m	28,60
60214400	400X75 mm		6 m	40,80

## Passerella a Griglia in acciaio C8 IEC 61537, ad alta protezione

Sistema **"RAPIDE"** con aggancio rapido integrato

60582060	60x60 mm		24 m	18,40
60582100	100X60 mm		24 m	18,90
60582150	150X60 mm		24 m	22,70
60582200	200X60 mm		18 m	27,60
60582300	300X60 mm		12 m	41,90
60582400	400X60 mm		6 m	52,10
60582500	500X60 mm		6 m	60,90
60582600	600x60 mm		6 m	68,60
60583100	100x100 mm		12 m	30,90
60583150	150x100 mm		6 m	33,80
60583200	200x100 mm		6 m	44,60
60583300	300x100 mm		6 m	53,70
60583400	400x100 mm		6 m	66,40
60583500	500x100 mm		6 m	76,60
60583600	600x100 mm		6 m	86,40

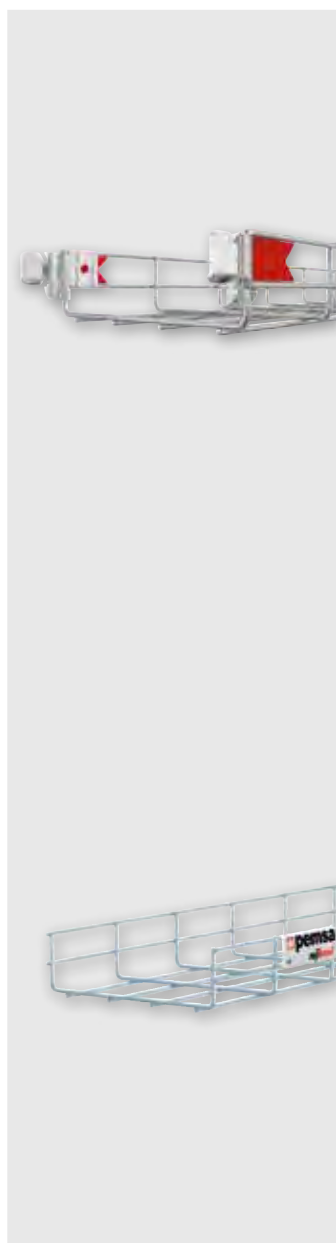

Articolo	Descrizione	Prezzo + 10% x fuorimbollo	Imballo standard	Prezzo Lordo € x 1
----------	-------------	-------------------------------	---------------------	-----------------------

## Passerella a Griglia in acciaio ZINCATO a CALDO

**E90**  
The Resistance

<b>60232060</b>	60x60 mm		24 m	<b>20,10</b>
<b>60232100</b>	100X60 mm		24 m	<b>21,70</b>
<b>60232150</b>	150X60 mm		24 m	<b>25,20</b>
<b>60232200</b>	200X60 mm		18 m	<b>30,30</b>
<b>60232300</b>	300X60 mm		12 m	<b>46,90</b>
<b>60232400</b>	400X60 mm		6 m	<b>57,20</b>
<b>60232500</b>	500X60 mm		6 m	<b>67,50</b>
<b>60232600</b>	600x60 mm		6 m	<b>75,50</b>
<b>60233100</b>	100x100 mm		12 m	<b>34,00</b>
<b>60233150</b>	150x100 mm		6 m	<b>37,20</b>
<b>60233200</b>	200x100 mm		6 m	<b>49,20</b>
<b>60233300</b>	300x100 mm		6 m	<b>59,50</b>
<b>60233400</b>	400x100 mm		6 m	<b>73,20</b>
<b>60233500</b>	500x100 mm		6 m	<b>84,60</b>
<b>60233600</b>	600x100 mm		6 m	<b>94,90</b>

## Passerella a Griglia in acciaio INOX AISI 304

**E90**  
The Resistance

<b>60251060</b>	60X35 mm		24 m	<b>33,10</b>
<b>60251100</b>	100X35 mm		24 m	<b>40,00</b>
<b>60251150</b>	150X35 mm		24 m	<b>53,30</b>
<b>60251200</b>	200X35 mm		18 m	<b>67,00</b>
<b>60251300</b>	300X35 mm		18 m	<b>87,70</b>
<b>60251400</b>	400X35 mm		12 m	<b>129,90</b>
<b>60252060</b>	60x60 mm		24 m	<b>38,00</b>
<b>60252065</b>	60x60 mm con 2 fili sul fondo		18 m	<b>43,30</b>
<b>60252100</b>	100X60 mm		24 m	<b>51,10</b>
<b>60252150</b>	150X60 mm		24 m	<b>65,20</b>
<b>60252200</b>	200X60 mm		18 m	<b>82,80</b>
<b>60252300</b>	300X60 mm		12 m	<b>104,70</b>
<b>60252400</b>	400X60 mm		6 m	<b>128,00</b>
<b>60252500</b>	500X60 mm		6 m	<b>153,20</b>
<b>60252600</b>	600x60 mm		6 m	<b>175,40</b>
<b>60253100</b>	100x100 mm		12 m	<b>84,40</b>
<b>60253150</b>	150x100 mm		6 m	<b>96,00</b>
<b>60253200</b>	200x100 mm		6 m	<b>109,90</b>
<b>60253300</b>	300x100 mm		6 m	<b>132,10</b>
<b>60253400</b>	400x100 mm		6 m	<b>158,80</b>
<b>60253500</b>	500x100 mm		6 m	<b>192,00</b>
<b>60253600</b>	600x100 mm		6 m	<b>206,00</b>

## Passerella a Griglia in acciaio INOX AISI 316

**E90**  
The Resistance

<b>60261060</b>	60X35 mm		24 m	<b>38,90</b>
<b>60261100</b>	100X35 mm		24 m	<b>48,90</b>
<b>60261150</b>	150X35 mm		24 m	<b>67,20</b>
<b>60261200</b>	200X35 mm		18 m	<b>86,00</b>
<b>60261300</b>	300X35 mm		18 m	<b>114,30</b>
<b>60261400</b>	400X35 mm		12 m	<b>159,80</b>
<b>60262060</b>	60x60 mm		24 m	<b>48,00</b>
<b>60262100</b>	100X60 mm		24 m	<b>66,30</b>
<b>60262150</b>	150X60 mm		24 m	<b>84,60</b>
<b>60262200</b>	200X60 mm		18 m	<b>109,90</b>
<b>60262300</b>	300X60 mm		12 m	<b>138,30</b>
<b>60262400</b>	400X60 mm		6 m	<b>171,50</b>
<b>60262500</b>	500X60 mm		6 m	<b>205,80</b>
<b>60262600</b>	600x60 mm		6 m	<b>269,70</b>

Articolo	Descrizione	Prezzo + 10% x fuorimballo	Imballo standard	Prezzo Lordo € x 1
acciaio INOX AISI 316				
<b>60263100</b>	100x100 mm		12 m	<b>106,60</b>
<b>60263150</b>	150x100 mm		6 m	<b>115,40</b>
<b>60263200</b>	200x100 mm		6 m	<b>141,00</b>
<b>60263300</b>	300x100 mm		6 m	<b>172,00</b>
<b>60263400</b>	400x100 mm		6 m	<b>199,80</b>
<b>60263500</b>	500x100 mm		6 m	<b>230,00</b>
<b>60263600</b>	600x100 mm		6 m	<b>262,00</b>



### Cesoie con lama asimmetrica

<b>68000058</b>			1 p	<b>520,00</b>



### Puntalino in plastica per la protezione di ogni singolo filo

<b>68000049</b>			100 p	<b>0,91</b>



### Zinco in bomboletta spray da 400 ml

<b>68000052</b>	Colore naturale		1 p	<b>70,00</b>
<b>68000053</b>	Colore nero		1 p	<b>110,00</b>

### Morsetti di terra in ottone

<b>68000032</b>	Connessione max 16-35 mm <sup>2</sup>	1 p	20 p	<b>9,90</b>
<b>68000033</b>	Connessione max 35-45 mm <sup>2</sup>	1 p	20 p	<b>13,00</b>
<b>68000034</b>	Connessione max 16-50 mm <sup>2</sup>	1 p	20 p	<b>9,90</b>



### Parete divisoria con aggancio rapido CLICK



#### Acciaio zincato Sendzimir

<b>67020610</b>	H 25 mm	6 m	60 m	<b>9,80</b>
<b>67020611</b>	H 50 mm	6 m	48 m	<b>9,90</b>
<b>67020612</b>	H 80 mm	6 m	36 m	<b>14,60</b>



#### Acciaio zincato a caldo

<b>67030610</b>	H 25 mm	6 m	60 m	<b>16,00</b>
<b>67030611</b>	H 50 mm	6 m	48 m	<b>19,50</b>
<b>67030612</b>	H 80 mm	6 m	36 m	<b>29,80</b>

#### Acciaio INOX AISI 304

<b>67050610</b>	H 25 mm	6 m	60 m	<b>29,20</b>
<b>67050611</b>	H 50 mm	6 m	48 m	<b>39,40</b>
<b>67050612</b>	H 80 mm	6 m	36 m	<b>53,30</b>

#### Acciaio INOX AISI 316

<b>67060610</b>	H 25 mm	6 m	60 m	<b>38,90</b>
<b>67060611</b>	H 50 mm	6 m	48 m	<b>53,70</b>
<b>67060612</b>	H 80 mm	6 m	36 m	<b>73,20</b>

Articolo	Descrizione	Prezzo + 10% x fuorimballo	Imballo standard	Prezzo Lordo € x 1
----------	-------------	-------------------------------	---------------------	-----------------------

## Coperchio con aggancio rapido CLICK



## Acciaio Elettrozincato

<b>73021060</b>	60 mm	6 m	24 m	<b>7,50</b>
<b>73021100</b>	100 mm	6 m	24 m	<b>8,00</b>
<b>73021150</b>	150 mm	6 m	12 m	<b>10,90</b>
<b>73021200</b>	200 mm	6 m	12 m	<b>13,20</b>
<b>73021300</b>	300 mm		6 m	<b>20,00</b>
<b>73021400</b>	400 mm		6 m	<b>26,30</b>
<b>73021500</b>	500 mm		6 m	<b>36,70</b>
<b>73021600</b>	600 mm		6 m	<b>44,40</b>

## Acciaio ZINCATO a CALDO

<b>73031060</b>	60 mm		24 m	<b>20,60</b>
<b>73031100</b>	100 mm		24 m	<b>24,00</b>
<b>73031150</b>	150 mm		12 m	<b>32,70</b>
<b>73031200</b>	200 mm		12 m	<b>40,00</b>
<b>73031300</b>	300 mm		6 m	<b>59,40</b>
<b>73031400</b>	400 mm		6 m	<b>77,70</b>
<b>73031500</b>	500 mm		6 m	<b>91,50</b>
<b>73031600</b>	600 mm		6 m	<b>102,00</b>

## Acciaio INOX AISI 304

<b>73051060</b>	60 mm	6 m	24 m	<b>36,70</b>
<b>73051100</b>	100 mm	6 m	24 m	<b>50,40</b>
<b>73051150</b>	150 mm	6 m	12 m	<b>68,80</b>
<b>73051200</b>	200 mm	6 m	12 m	<b>84,40</b>
<b>73051300</b>	300 mm		6 m	<b>108,80</b>
<b>73051400</b>	400 mm		6 m	<b>153,20</b>
<b>73051500</b>	500 mm		6 m	<b>172,00</b>
<b>73051600</b>	600 mm		6 m	<b>238,60</b>

## Acciaio INOX AISI 316

<b>73061060</b>	60 mm	6 m	24 m	<b>56,00</b>
<b>73061100</b>	100 mm	6 m	24 m	<b>67,50</b>
<b>73061150</b>	150 mm	6 m	12 m	<b>97,20</b>
<b>73061200</b>	200 mm	6 m	12 m	<b>108,80</b>
<b>73061300</b>	300 mm		6 m	<b>169,80</b>
<b>73061400</b>	400 mm		6 m	<b>231,00</b>
<b>73061500</b>	500 mm		6 m	<b>261,00</b>
<b>73061600</b>	600 mm		6 m	<b>367,00</b>

## Giunti



## Giunto rinforzato

<b>64010061</b>	Acciaio Elettrozincato		50 p	<b>1,85</b>
<b>64030061</b>	Acciaio Zincato a Caldo		50 p	<b>3,60</b>
<b>64080061</b>	Acciaio C8		50 p	<b>3,60</b>
<b>64060061</b>	Acciaio INOX AISI 316		50 p	<b>9,20</b>

## Giunto con aggancio rapido CLICK

<b>64010020</b>	Acciaio Elettrozincato		25 p	<b>5,30</b>
<b>64030030</b>	Acciaio Zincato a Caldo		25 p	<b>7,70</b>
<b>64080030</b>	Acciaio C8		25 p	<b>7,70</b>

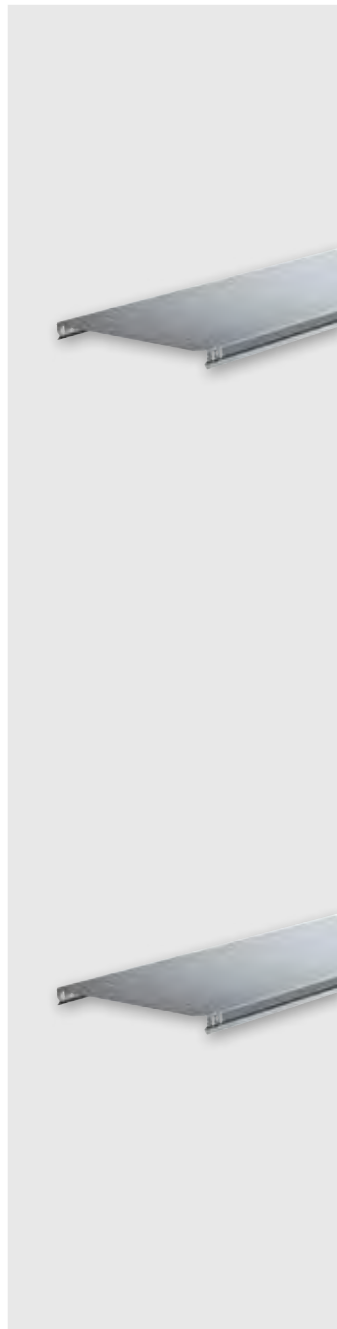

Articolo	Descrizione	Prezzo + 10% x fuorimballo	Imballo standard	Prezzo Lordo € x 1
----------	-------------	-------------------------------	---------------------	-----------------------

## Giunto per base con aggancio rapido CLICK

<b>64010046</b>	Acciaio Elettrozincato		50 p	<b>5,20</b>

## Placca di giunzione laterale

<b>64010041</b>	Acciaio Elettrozincato		50 p	<b>3,55</b>
<b>64030041</b>	Acciaio Zincato a Caldo		50 p	<b>4,60</b>
<b>64080041</b>	Acciaio C8		50 p	<b>4,60</b>
<b>64060041</b>	Acciaio INOX AISI 316		50 p	<b>12,50</b>

## Giunto rapido per curve piane

<b>64010072</b>	Acciaio Elettrozincato		50 p	<b>2,20</b>
<b>64030072</b>	Acciaio Zincato a Caldo		50 p	<b>3,30</b>
<b>64080072</b>	Acciaio C8		50 p	<b>3,30</b>

## Giunto multiplo

<b>67010053</b>	Acciaio Elettrozincato		10 p	<b>4,90</b>
<b>67030047</b>	Acciaio Zincato a Caldo		10 p	<b>6,70</b>
<b>67080053</b>	Acciaio C8		10 p	<b>6,70</b>
<b>67060053</b>	Acciaio INOX AISI 316		10 p	<b>20,70</b>

## Morsetti di fissaggio



## Morsetto semplice

<b>64010060</b>	Acciaio Elettrozincato		50 p	<b>1,60</b>
<b>64030060</b>	Acciaio Zincato a Caldo		50 p	<b>2,20</b>
<b>64080060</b>	Acciaio C8		50 p	<b>2,20</b>
<b>64060060</b>	Acciaio INOX AISI 316		50 p	<b>7,60</b>

## Morsetto di fissaggio per griglia 60x60 2 fili

<b>64010058</b>	Acciaio Elettrozincato - Per griglia 60512060		50 p	<b>1,50</b>
<b>64060058</b>	Acciaio INOX AISI 316 - Per griglia 60252065		50 p	<b>5,20</b>

## Piastrina

<b>64010062</b>	Acciaio Elettrozincato		50 p	<b>0,90</b>
<b>64030062</b>	Acciaio Zincato a Caldo		50 p	<b>1,20</b>
<b>64060062</b>	Acciaio INOX AISI 316		50 p	<b>3,30</b>

## Supporti per scatole, corpi illuminanti, router

## Supporto in plastica, applicabile a scatto sulla parete della passerella

<b>68000040</b>	In plastica rossa		20 p	<b>2,20</b>
-----------------	-------------------	--	------	-------------

## Supporto per corpi illuminanti

<b>67010030</b>	Acciaio Elettrozincato		10 p	<b>12,00</b>
-----------------	------------------------	--	------	--------------

## Supporto in acciaio con piano di appoggio 65x90 mm

<b>62026010</b>	Acciaio Zincato Sendzimir		10 p	<b>4,70</b>
<b>62086010</b>	Acciaio C8		10 p	<b>6,90</b>
<b>62066010</b>	Acciaio INOX AISI 316		10 p	<b>25,00</b>

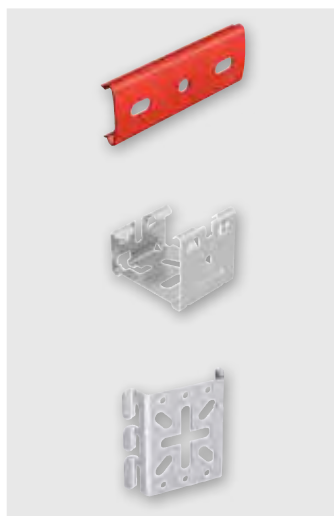
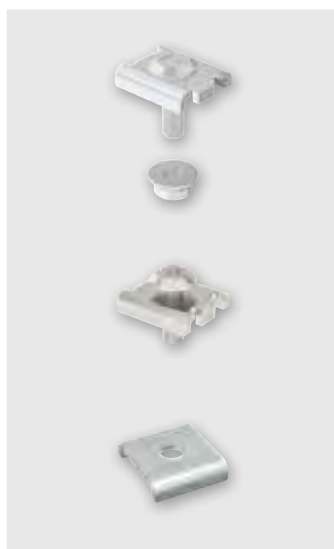

Articolo	Descrizione	Prezzo + 10% x fuorimballo	Imballo standard	Prezzo Lordo € x 1
<b>Supporto in acciaio con piano di appoggio 170x110 mm</b>				
<b>62026011</b>	Acciaio Zincato Sendzimir		10 p	<b>9,80</b>
<b>62086011</b>	Acciaio C8		10 p	<b>17,10</b>
<b>62066011</b>	Acciaio INOX AISI 316		10 p	<b>57,00</b>



### Supporto di fissaggio cavi

<b>68000010</b>	In plastica rossa		20 p	<b>3,30</b>



### Velcro reggicavo

<b>89011000</b>	Rotoli da 25 metri		25 m	<b>5,50</b>

### Uscita per cavi

<b>67010016</b>	In acciaio Zincato Sendzimir		1 p	<b>12,10</b>
<b>67030016</b>	In acciaio Zincato a Caldo		1 p	<b>17,70</b>



### Adatto anche per cavi a fibra ottica

<b>67020039</b>	In plastica rossa		10 p	<b>6,60</b>

### Supporto per tubi

<b>67010040</b>	Con 3 fori Ø 21-26-33 mm - Acciaio Elettrozincato		10 p	<b>7,60</b>
<b>67080040</b>	Con 3 fori Ø 21-26-33 mm - Acciaio C8		10 p	<b>8,80</b>



### Supporti leggeri



#### Supporto a soffitto per passerelle larghezza 60-100-150 mm e altezza 35-60 mm

<b>62016020</b>	Acciaio Elettrozincato		10 p	<b>11,00</b>

#### Supporto a parete per passerelle larghezza 60-100 mm e altezza 35-60 mm

<b>62016021</b>	Acciaio Elettrozincato		25 p	<b>3,00</b>
<b>62036021</b>	Acciaio Zincato a Caldo		25 p	<b>5,00</b>
<b>62086021</b>	Acciaio C8		25 p	<b>5,00</b>

#### Supporto per passerelle larghezza 60 mm e altezza 35-60 mm

<b>62016022</b>	Acciaio Elettrozincato		10 p	<b>9,60</b>
<b>62036022</b>	Acciaio Zincato a Caldo		10 p	<b>13,00</b>
<b>62086022</b>	Acciaio C8		10 p	<b>13,00</b>
<b>62066022</b>	Acciaio INOX AISI 316		10 p	<b>23,00</b>

#### Supporto a parete per passerelle larghezza 60-100-150 mm e altezza 60 mm

<b>62011060</b>	Acciaio Elettrozincato		25 p	<b>4,40</b>
<b>62031060</b>	Acciaio Zincato a Caldo		25 p	<b>6,30</b>
<b>62081060</b>	Acciaio C8		25 p	<b>6,30</b>
<b>62061060</b>	Acciaio INOX AISI 316		25 p	<b>11,50</b>





Articolo	Descrizione	Prezzo + 10% x fuorimballo	Imballo standard	Prezzo Lordo € x 1
----------	-------------	-------------------------------	---------------------	-----------------------

## Supporto Omega con aggancio rapido CLICK



Acciaio zincato SENDZIMIR, con distanziatore in plastica e paraspigoli

<b>62021104</b>	100 mm		5 p	<b>9,40</b>
<b>62021154</b>	150 mm		5 p	<b>11,70</b>
<b>62021204</b>	200 mm		5 p	<b>13,60</b>
<b>62021304</b>	300 mm		5 p	<b>15,60</b>
<b>62021404</b>	400 mm		5 p	<b>19,30</b>

Acciaio zincato a CALDO, con distanziatore in plastica e paraspigoli

<b>62031104</b>	100 mm		5 p	<b>14,20</b>
<b>62031154</b>	150 mm		5 p	<b>19,00</b>
<b>62031204</b>	200 mm		5 p	<b>24,00</b>
<b>62031304</b>	300 mm		5 p	<b>28,60</b>
<b>62031404</b>	400 mm		5 p	<b>33,20</b>

Acciaio C8, con distanziatore in plastica e paraspigoli

<b>62081104</b>	100 mm		5 p	<b>14,20</b>
<b>62081154</b>	150 mm		5 p	<b>19,00</b>
<b>62081204</b>	200 mm		5 p	<b>24,00</b>
<b>62081304</b>	300 mm		5 p	<b>28,60</b>
<b>62081404</b>	400 mm		5 p	<b>33,20</b>

Acciaio INOX AISI 304, con distanziatore in plastica e paraspigoli

<b>62051104</b>	100 mm		5 p	<b>27,50</b>
<b>62051154</b>	150 mm		5 p	<b>31,10</b>
<b>62051204</b>	200 mm		5 p	<b>45,30</b>
<b>62051304</b>	300 mm		5 p	<b>55,20</b>
<b>62051404</b>	400 mm		5 p	<b>67,70</b>

Acciaio INOX AISI 316, con distanziatore in plastica e paraspigoli

<b>62061104</b>	100 mm		5 p	<b>37,80</b>
<b>62061154</b>	150 mm		5 p	<b>42,90</b>
<b>62061204</b>	200 mm		5 p	<b>59,50</b>
<b>62061304</b>	300 mm		5 p	<b>73,40</b>
<b>62061404</b>	400 mm		5 p	<b>89,20</b>

## Supporto a soffitto con aggancio rapido Omega



Acciaio zincato SENDZIMIR, con distanziatore in plastica e paraspigoli

<b>62021504</b>	500 mm		5 p	<b>22,50</b>
<b>62021604</b>	600 mm		5 p	<b>27,00</b>

Acciaio zincato a CALDO, con distanziatore in plastica e paraspigoli

<b>62031504</b>	500 mm		5 p	<b>40,00</b>
<b>62031604</b>	600 mm		5 p	<b>45,20</b>

Acciaio C8, con distanziatore in plastica e paraspigoli

<b>62081504</b>	500 mm		5 p	<b>40,00</b>
<b>62081604</b>	600 mm		5 p	<b>45,20</b>

Acciaio INOX AISI 304, con distanziatore in plastica e paraspigoli

<b>62051504</b>	500 mm		5 p	<b>77,30</b>
<b>62051604</b>	600 mm		5 p	<b>87,80</b>

Acciaio INOX AISI 316, con distanziatore in plastica e paraspigoli

<b>62061504</b>	500 mm		5 p	<b>97,00</b>
<b>62061604</b>	600 mm		5 p	<b>111,00</b>



Articolo	Descrizione	Prezzo + 10% x fuorimballo	Imballo standard	Prezzo Lordo € x 1
----------	-------------	-------------------------------	---------------------	-----------------------

Esempi di montaggio composti  
per viteria vedere pagina 121

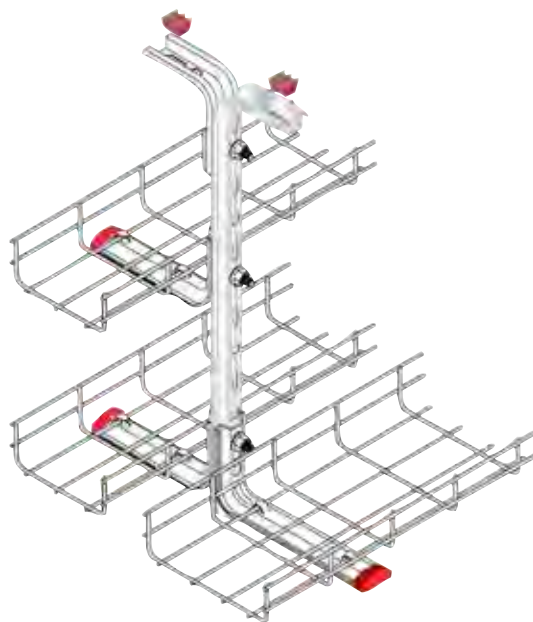

### Supporto a soffitto Omega con aggancio rapido CLICK



Acciaio zincato SENDZIMIR, con distanziatore in plastica e paraspigoli

<b>62022104</b>	100 mm		4 p	<b>15,20</b>
<b>62022154</b>	150 mm		4 p	<b>17,20</b>
<b>62022204</b>	200 mm		4 p	<b>20,00</b>
<b>62022304</b>	300 mm		4 p	<b>21,70</b>
<b>62022404</b>	400 mm		4 p	<b>27,50</b>

Acciaio zincato a CALDO, con distanziatore in plastica e paraspigoli

<b>62032104</b>	100 mm		4 p	<b>21,70</b>
<b>62032154</b>	150 mm		4 p	<b>30,70</b>
<b>62032204</b>	200 mm		4 p	<b>35,20</b>
<b>62032304</b>	300 mm		4 p	<b>38,90</b>
<b>62032404</b>	400 mm		4 p	<b>44,60</b>

Acciaio C8, con distanziatore in plastica e paraspigoli

<b>62082104</b>	100 mm		4 p	<b>21,70</b>
<b>62082154</b>	150 mm		4 p	<b>30,70</b>
<b>62082204</b>	200 mm		4 p	<b>35,20</b>
<b>62082304</b>	300 mm		4 p	<b>38,90</b>
<b>62082404</b>	400 mm		4 p	<b>44,60</b>

Acciaio INOX AISI 304, con distanziatore in plastica e paraspigoli

<b>62052104</b>	100 mm		4 p	<b>47,80</b>
<b>62052154</b>	150 mm		4 p	<b>51,10</b>
<b>62052204</b>	200 mm		4 p	<b>67,70</b>
<b>62052304</b>	300 mm		4 p	<b>79,00</b>
<b>62052404</b>	400 mm		4 p	<b>90,00</b>

Acciaio INOX AISI 316, con distanziatore in plastica e paraspigoli

<b>62062104</b>	100 mm		4 p	<b>67,00</b>
<b>62062154</b>	150 mm		4 p	<b>72,10</b>
<b>62062204</b>	200 mm		4 p	<b>93,20</b>
<b>62062304</b>	300 mm		4 p	<b>109,00</b>
<b>62062404</b>	400 mm		4 p	<b>126,00</b>



Articolo	Descrizione	Prezzo + 10% x fuorimballo	Imballo standard	Prezzo Lordo € x 1
----------	-------------	-------------------------------	---------------------	-----------------------

## Supporto rinforzato con aggancio rapido CLICK



## Acciaio zincato SENDZIMIR

<b>62025103</b>	100 mm		4 p	<b>11,40</b>
<b>62025153</b>	150 mm		4 p	<b>12,50</b>
<b>62025203</b>	200 mm		4 p	<b>14,30</b>
<b>62025303</b>	300 mm		4 p	<b>17,80</b>
<b>62025403</b>	400 mm		4 p	<b>25,00</b>
<b>62025503</b>	500 mm		4 p	<b>34,00</b>
<b>62025603</b>	600 mm		4 p	<b>38,00</b>

## Acciaio zincato a CALDO

<b>62035103</b>	100 mm		4 p	<b>22,20</b>
<b>62035153</b>	150 mm		4 p	<b>25,10</b>
<b>62035203</b>	200 mm		4 p	<b>28,20</b>
<b>62035303</b>	300 mm		4 p	<b>33,30</b>
<b>62035403</b>	400 mm		4 p	<b>41,10</b>
<b>62035503</b>	500 mm		4 p	<b>62,80</b>
<b>62035603</b>	600 mm		4 p	<b>68,60</b>
<b>62035703</b>	700 mm		4 p	<b>154,00</b>
<b>62035753</b>	750 mm		4 p	<b>183,00</b>
<b>62035803</b>	800 mm		4 p	<b>200,00</b>
<b>62035903</b>	900 mm		4 p	<b>217,00</b>
<b>62035993</b>	1.000 mm		4 p	<b>233,00</b>

## Kit variabile per supporto rinforzato

<b>62037002</b>	Acciaio Zincato a Caldo		4 p	<b>33,00</b>
-----------------	-------------------------	--	-----	--------------

## Acciaio C8

<b>62085103</b>	100 mm		4 p	<b>22,20</b>
<b>62085153</b>	150 mm		4 p	<b>24,70</b>
<b>62085203</b>	200 mm		4 p	<b>28,00</b>
<b>62085303</b>	300 mm		4 p	<b>33,30</b>
<b>62085403</b>	400 mm		4 p	<b>44,50</b>
<b>62085503</b>	500 mm		4 p	<b>62,80</b>
<b>62085603</b>	600 mm		4 p	<b>68,60</b>

## Acciaio INOX AISI 304, senza aggancio rapido CLICK

<b>62055103</b>	100 mm		4 p	<b>45,70</b>
<b>62055153</b>	150 mm		4 p	<b>51,50</b>
<b>62055203</b>	200 mm		4 p	<b>57,20</b>
<b>62055303</b>	300 mm		4 p	<b>70,90</b>
<b>62055403</b>	400 mm		4 p	<b>115,00</b>
<b>62055503</b>	500 mm		4 p	<b>131,00</b>
<b>62055603</b>	600 mm		4 p	<b>149,00</b>

## Acciaio INOX AISI 316, senza aggancio rapido CLICK

<b>62065103</b>	100 mm		4 p	<b>48,10</b>
<b>62065153</b>	150 mm		4 p	<b>54,80</b>
<b>62065203</b>	200 mm		4 p	<b>61,70</b>
<b>62065303</b>	300 mm		4 p	<b>76,60</b>
<b>62065403</b>	400 mm		4 p	<b>120,00</b>
<b>62065503</b>	500 mm		4 p	<b>136,00</b>
<b>62065603</b>	600 mm		4 p	<b>156,00</b>

## Supporto verticale per guida a C



## Acciaio Zincato Sendzimir

<b>67030216</b>	Per profilo 41x41 mm		1 p	<b>23,00</b>
<b>67030164</b>	Per profilo 41x82 mm		1 p	<b>76,00</b>



Larghezza da 700 a 1.000 mm



Articolo	Descrizione	Prezzo + 10% x fuorimbollo	Imballo standard	Prezzo Lordo € x 1
----------	-------------	-------------------------------	---------------------	-----------------------

## Aggancio regolabile a soffitto



Per Guide larghezza 41 mm

<b>67030645</b>	Acciaio Zincato Sendzimir		1 p	<b>17,00</b>
<b>67030644</b>	Acciaio Zincato a Caldo		1 p	<b>36,00</b>



## Dadi per guide



Semplice

<b>67010056</b>	M8 acciaio zincato sendzimir		100 p	<b>2,85</b>
<b>67020055</b>	M6 acciaio zincato sendzimir		100 p	<b>2,85</b>
<b>67030056</b>	M8 acciaio zincato a caldo		100 p	<b>3,35</b>
<b>67060056</b>	M8 acciaio INOX AISI 316		100 p	<b>14,20</b>
<b>67060058</b>	M10 acciaio INOX AISI 316		100 p	<b>14,65</b>



Con molla

<b>67020058</b>	M10 acciaio zincato sendzimir, per guide 41x21		100 p	<b>2,90</b>
<b>67020158</b>	M10 acciaio zincato sendzimir, per guide 41x41		100 p	<b>2,90</b>
<b>67030058</b>	M10 acciaio zincato a caldo, per guide 41x21		100 p	<b>3,40</b>
<b>67030158</b>	M10 acciaio zincato a caldo, per guide 41x41		100 p	<b>3,50</b>

Con vite e molla

<b>67020159</b>	M10 acciaio zincato sendzimir, per guide 41x41		50 p	<b>4,45</b>
-----------------	--	--	------	-------------

## Guida a C



LEGGERA in acciaio zincato Sendzimir, lunghezza 3 metri

<b>67030075</b>	41x21 mm		3 m	<b>22,00</b>
<b>67030074</b>	41x41 mm		3 m	<b>31,00</b>

PESANTE in acciaio zincato Sendzimir, lunghezza 3 metri

<b>67030052</b>	41x21 mm		3 m	<b>35,00</b>
<b>67030053</b>	41x41 mm		3 m	<b>41,00</b>

PESANTE in acciaio zincato a caldo, lunghezza 3 metri

<b>67030055</b>	41x21 mm		3 m	<b>36,00</b>
<b>67030057</b>	41x41 mm		3 m	<b>55,00</b>

PESANTE in acciaio INOX AISI 316, lunghezza 3 metri

<b>67060055</b>	41x21 mm		3 m	<b>189,00</b>
<b>67060057</b>	41x41 mm		3 m	<b>306,00</b>

PESANTE DOPPIA in acciaio zincato a caldo, lunghezza 3 metri

<b>67030157</b>	41x82 mm		3 m	<b>127,00</b>
-----------------	----------	--	-----	---------------



## Clip di fissaggio per guide a C con larghezza 41 mm

Per il fissaggio di passerelle alle guide a "C" con larghezza 41 mm utilizzabile con passerelle larghezza da 60 a 600 mm e altezze da 35 a 100 mm

<b>67060050</b>	Acciaio INOX AISI 316		10 p	100 p	<b>5,50</b>
-----------------	-----------------------	--	------	-------	-------------



Articolo	Descrizione	Prezzo + 10% x fuorimballo	Imballo standard	Prezzo Lordo € x 1
----------	-------------	-------------------------------	---------------------	-----------------------

## Sospensione Omega con aggancio rapido CLICK



## Acciaio zincato SENDZIMIR

<b>63022104</b>	Larghezza 100 mm		10 p	<b>8,00</b>
<b>63022154</b>	Larghezza 150 mm		10 p	<b>8,80</b>
<b>63022204</b>	Larghezza 200 mm		10 p	<b>10,60</b>
<b>63022304</b>	Larghezza 300 mm		10 p	<b>12,40</b>
<b>63022404</b>	Larghezza 400 mm		10 p	<b>15,20</b>
<b>63022504</b>	Larghezza 500 mm		10 p	<b>15,80</b>
<b>63022604</b>	Larghezza 600 mm		10 p	<b>22,10</b>
<b>67020110</b>	Barre da 1 metro		1 p	<b>34,40</b>
<b>67020111</b>	Barre da 2 metri		1 p	<b>86,60</b>
<b>67020112</b>	Barre da 3 metri		1 p	<b>128,00</b>

## Acciaio zincato a CALDO

<b>63032104</b>	Larghezza 100 mm		10 p	<b>11,30</b>
<b>63032154</b>	Larghezza 150 mm		10 p	<b>13,60</b>
<b>63032204</b>	Larghezza 200 mm		10 p	<b>17,50</b>
<b>63032304</b>	Larghezza 300 mm		10 p	<b>21,00</b>
<b>63032404</b>	Larghezza 400 mm		10 p	<b>25,70</b>
<b>63032504</b>	Larghezza 500 mm		10 p	<b>30,00</b>
<b>63032604</b>	Larghezza 600 mm		10 p	<b>37,10</b>
<b>67030110</b>	Barre da 1 metro		1 p	<b>53,30</b>
<b>67030111</b>	Barre da 2 metri		1 p	<b>147,00</b>
<b>67030112</b>	Barre da 3 metri		1 p	<b>211,00</b>

## Acciaio C8

<b>63082104</b>	Larghezza 100 mm		10 p	<b>12,20</b>
<b>63082154</b>	Larghezza 150 mm		10 p	<b>14,50</b>
<b>63082204</b>	Larghezza 200 mm		10 p	<b>16,70</b>
<b>63082304</b>	Larghezza 300 mm		10 p	<b>20,00</b>
<b>63082404</b>	Larghezza 400 mm		10 p	<b>24,40</b>
<b>63082504</b>	Larghezza 500 mm		10 p	<b>28,90</b>
<b>63082604</b>	Larghezza 600 mm		10 p	<b>35,50</b>

## Aggancio a soffitto per barra filettata



## Fisso

<b>67030060</b>	Acciaio Zincato Sendzimir		10 p	<b>6,60</b>
-----------------	---------------------------	--	------	-------------

## Regolabile

<b>67030061</b>	Acciaio Elettrozincato		1 p	<b>13,10</b>
-----------------	------------------------	--	-----	--------------

## Regolabile per spessori fino a 22 mm

<b>67020048</b>	Acciaio Elettrozincato		1 p	<b>30,00</b>
-----------------	------------------------	--	-----	--------------

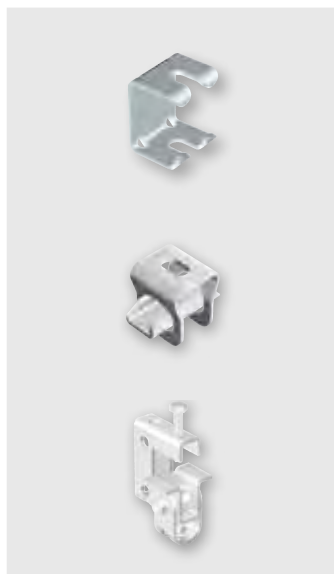

Articolo	Descrizione	Prezzo + 10% x fuorimballo	Imballo standard	Prezzo Lordo € x 1
----------	-------------	-------------------------------	---------------------	-----------------------

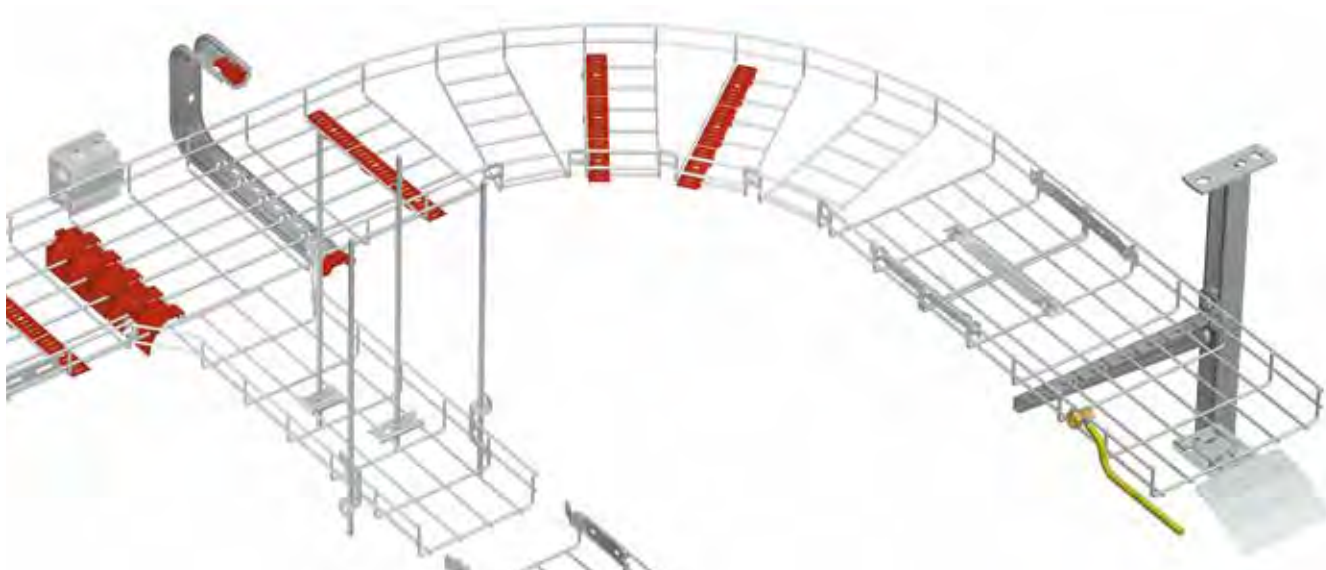

### Sospensione centrale



<b>67010046</b>	Acciaio Elettrozincato		20 p	<b>2,40</b>
<b>67030046</b>	Acciaio Zincato a Caldo		20 p	<b>3,70</b>
<b>67080046</b>	Acciaio C8		20 p	<b>3,70</b>
<b>67060046</b>	Acciaio INOX AISI 316		20 p	<b>10,10</b>



#### Con aggancio rapido CLICK

<b>67010043</b>	Acciaio Elettrozincato M8/M10		20 p	<b>4,80</b>
<b>67010143</b>	Acciaio Elettrozincato M6		20 p	<b>4,80</b>
<b>67060143</b>	Acciaio INOX AISI 316		20 p	<b>8,60</b>

### Barra filettata

<b>67010141</b>	M6 lunghezza 1 m, acciaio zincato Sendzimir		1 p	<b>4,50</b>
<b>67020045</b>	M8 lunghezza 1 m, acciaio zincato Sendzimir		1 p	<b>6,50</b>
<b>67080045</b>	M8 lunghezza 1 m, acciaio C8		1 p	<b>11,00</b>
<b>67060141</b>	M6 lunghezza 1 m, acciaio INOX 316		1 p	<b>50,00</b>



#### Manicotto filettato M8

<b>67020067</b>	Acciaio zincato Sendzimir		1 p	<b>3,70</b>
-----------------	---------------------------	--	-----	-------------

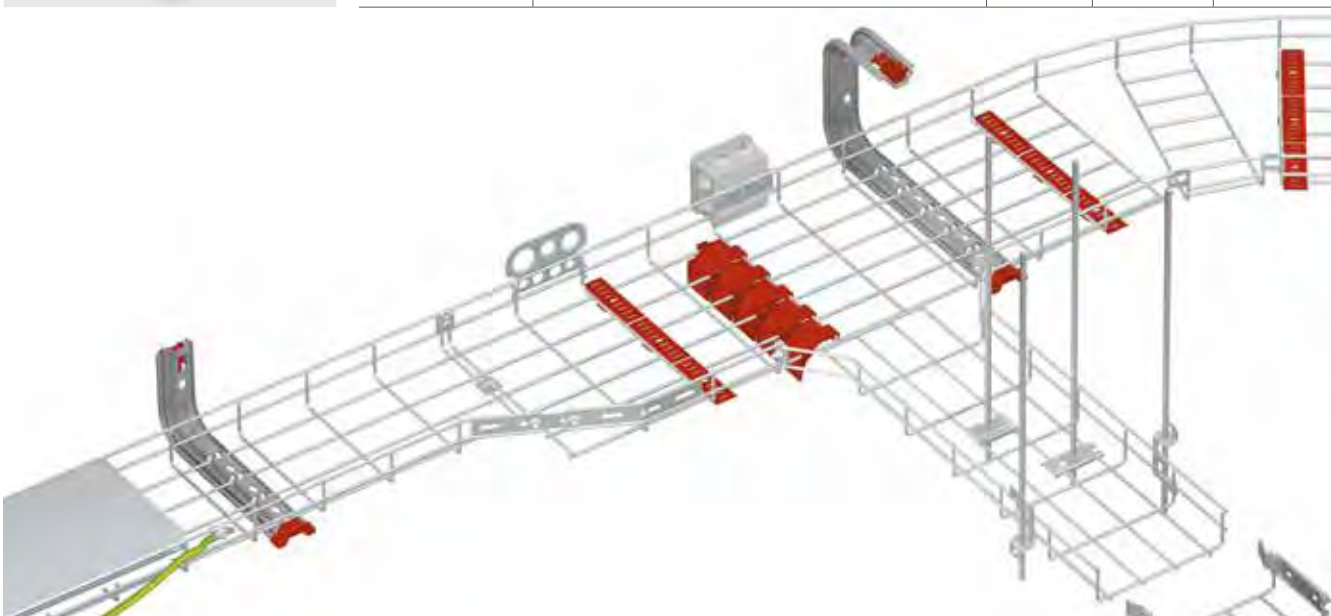



Articolo	Descrizione	Prezzo + 10% x fuorimballo	Imballo standard	Prezzo Lordo € x 1
----------	-------------	-------------------------------	---------------------	-----------------------

## Supporto a soffitto 41x41



Lunghezza 0,5 m

<b>82002610</b>	Acciaio Zincato a Caldo, 41x41 mm		1 p	<b>64,00</b>
<b>67030662</b>	Acciaio Zincato a Caldo, 41x82 mm		1 p	<b>120,00</b>

Lunghezza 1,0 m

<b>82002613</b>	Acciaio Zincato a Caldo, 41x41 mm		1 p	<b>106,00</b>
<b>67030663</b>	Acciaio Zincato a Caldo, 41x82 mm		1 p	<b>210,00</b>

## Distanziatori da parete o pavimento



Acciaio zincato sendzimir

<b>67030539</b>	Larghezza 180 mm, H 40 mm		10 p	<b>10,70</b>
<b>67030540</b>	Larghezza 350 mm, H 40 mm		10 p	<b>13,60</b>

Con aggancio rapido CLICK, in acciaio zincato sendzimir

<b>67020520</b>	Larghezza 100 mm, H 40 mm		10 p	<b>13,30</b>
<b>67020522</b>	Larghezza 200 mm, H 40 mm		10 p	<b>16,10</b>
<b>67020524</b>	Larghezza 300 mm, H 40 mm		10 p	<b>18,30</b>

Con aggancio rapido CLICK, in acciaio zincato a caldo

<b>67030520</b>	Larghezza 100 mm, H 40 mm		10 p	<b>16,70</b>
<b>67030522</b>	Larghezza 200 mm, H 40 mm		10 p	<b>21,10</b>
<b>67030524</b>	Larghezza 300 mm, H 40 mm		10 p	<b>25,50</b>

Con aggancio rapido CLICK, in acciaio INOX AISI 316

<b>67060520</b>	Larghezza 100 mm, H 40 mm		10 p	<b>35,50</b>
<b>67060522</b>	Larghezza 200 mm, H 40 mm		10 p	<b>55,50</b>
<b>67060524</b>	Larghezza 300 mm, H 40 mm		10 p	<b>63,30</b>

## Piede per pavimento



In plastica

<b>68000060</b>	H 45 mm		1 p	100 p	<b>6,60</b>

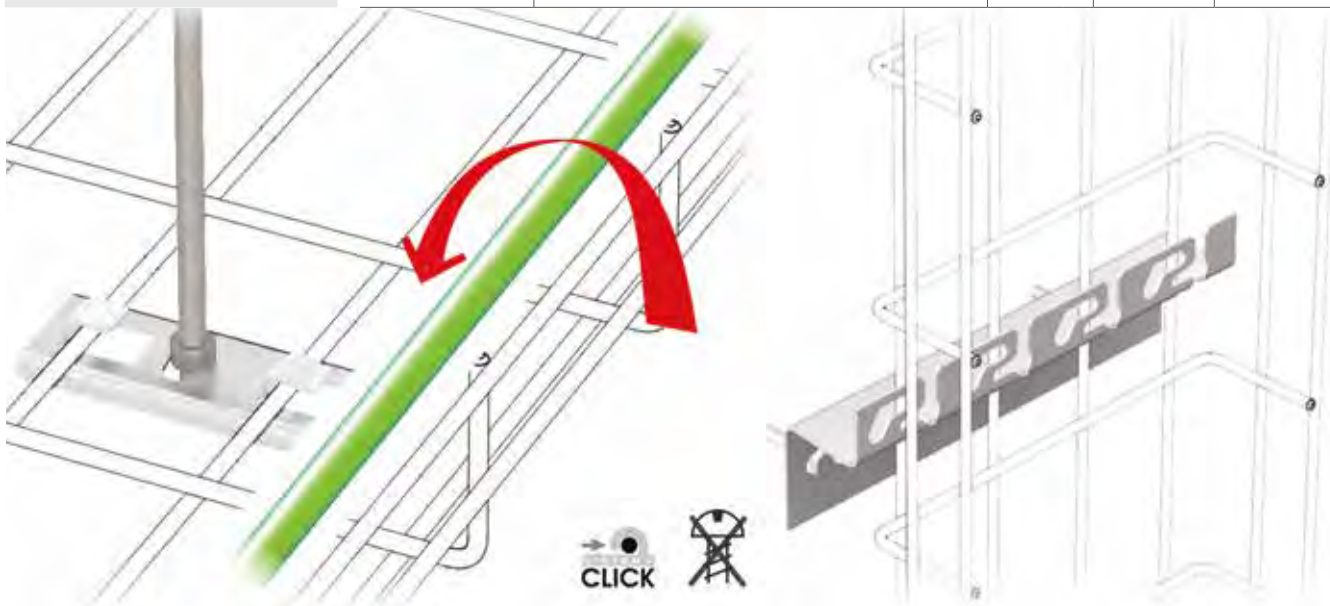

Articolo	Descrizione	Prezzo + 10% x fuorimballo	Imballo standard	Prezzo Lordo € x 1
----------	-------------	-------------------------------	---------------------	-----------------------

### Kit vite con quadro sottotesta e dado



<b>67010093</b>	M6x12, Acciaio elettrozincato		100 p	<b>0,60</b>
<b>67030093</b>	M6x12, Acciaio zincato a caldo		100 p	<b>0,75</b>

### Rondella Piana



				Prezzo Lordo x 100 p
<b>67020083</b>	M8, Acciaio elettrozincato		100 p	<b>10,55</b>
<b>67020061</b>	M10, Acciaio elettrozincato		100 p	<b>41,10</b>
<b>67030013</b>	M10, Acciaio zincato a caldo		100 p	<b>46,00</b>
<b>67060064</b>	M10, Acciaio INOX AISI 316		100 p	<b>1,10</b>

### Vite con quadro sottotesta



				Prezzo Lordo x 100 p
<b>67010100</b>	M6x20, Acciaio elettrozincato		100 p	<b>32,20</b>
<b>67030099</b>	M6x12, Acciaio zincato a caldo		100 p	<b>58,00</b>
<b>67060100</b>	M6x20, Acciaio INOX AISI 316		100 p	<b>4,00</b>

### Dado esagonale flangiato



				Prezzo Lordo x 100 p
<b>64010059</b>	M6, Acciaio elettrozincato		100 p	<b>15,60</b>
<b>64030059</b>	M6, Acciaio zincato a caldo		100 p	<b>50,00</b>
<b>64060059</b>	M6, Acciaio INOX AISI 316		100 p	<b>1,35</b>

### Vite con testa esagonale



				Prezzo Lordo x 100 p
<b>67020092</b>	M8x65, Acciaio elettrozincato		100 p	<b>66,60</b>
<b>67020077</b>	M10x35, Acciaio elettrozincato		100 p	<b>110,00</b>
<b>67030077</b>	M10x35, Acciaio zincato a caldo		100 p	<b>200,00</b>
<b>67060077</b>	M10x35, Acciaio INOX AISI 316		100 p	<b>5,25</b>

### Dado esagonale



				Prezzo Lordo x 100 p
<b>67020095</b>	M8, Acciaio elettrozincato		100 p	<b>23,30</b>
<b>67020079</b>	M10, Acciaio elettrozincato		100 p	<b>52,50</b>
<b>67030014</b>	M10, Acciaio zincato a caldo		100 p	<b>105,00</b>
<b>67060014</b>	M10, Acciaio INOX AISI 316		100 p	<b>3,90</b>

Articolo	Descrizione	Prezzo + 10% x fuorimbollo	Imballo standard	Prezzo Lordo € x 1
----------	-------------	-------------------------------	---------------------	-----------------------

### Passerella forata in **PVC M1**

RAL7035



<b>82004160</b>	100x60 mm		24 m	<b>27,00</b>
<b>82004161</b>	150x60 mm		12 m	<b>35,00</b>
<b>82004162</b>	200x60 mm		12 m	<b>42,00</b>
<b>82004163</b>	300x60 mm		12 m	<b>64,00</b>
<b>82004164</b>	400x60 mm		6 m	<b>91,00</b>
<b>82004165</b>	200x100 mm		6 m	<b>64,00</b>
<b>82004166</b>	300x100 mm		6 m	<b>91,00</b>
<b>82004167</b>	400x100 mm		6 m	<b>120,00</b>
<b>82004168</b>	500x100 mm		6 m	<b>149,00</b>
<b>82004169</b>	600x100 mm		6 m	<b>169,00</b>

### Passerella chiusa in **PVC M1**

RAL7035



<b>82003651</b>	100x60 mm		24 m	<b>27,00</b>
<b>82003652</b>	150x60 mm		12 m	<b>35,00</b>
<b>82003653</b>	200x60 mm		12 m	<b>42,00</b>
<b>82003654</b>	300x60 mm		12 m	<b>64,00</b>
<b>82003655</b>	400x60 mm		6 m	<b>91,00</b>
<b>82003656</b>	200x100 mm		6 m	<b>64,00</b>
<b>82003657</b>	300x100 mm		6 m	<b>91,00</b>
<b>82003658</b>	400x100 mm		6 m	<b>120,00</b>
<b>82003659</b>	500x100 mm		6 m	<b>149,00</b>
<b>82003660</b>	600x100 mm		6 m	<b>169,00</b>

### Coperchio in **PVC M1**

RAL7035



<b>82003663</b>	100 mm	3 m	24 m	<b>18,50</b>
<b>82003664</b>	150 mm	3 m	12 m	<b>24,00</b>
<b>82003665</b>	200 mm	3 m	12 m	<b>29,00</b>
<b>82003666</b>	300 mm	3 m	12 m	<b>40,00</b>
<b>82003667</b>	400 mm		6 m	<b>64,50</b>
<b>82003668</b>	500 mm		6 m	<b>88,50</b>
<b>82003669</b>	600 mm		6 m	<b>111,00</b>

### Clip per fissaggio coperchio

In acciaio INOX



<b>81000296</b>	H 60 mm		24 p	<b>6,70</b>
<b>81000311</b>	H 100 mm		10 p	<b>11,00</b>

### Divisorio

RAL7035



<b>82003661</b>	H 60 mm	3 m	30 m	<b>16,00</b>
<b>82003662</b>	H 100 mm	3 m	36 m	<b>22,00</b>

### Traversa reggicavo



<b>81000351</b>	Larghezza 100 mm		24 p	<b>7,00</b>
<b>81000291</b>	Larghezza 150 mm		12 p	<b>8,00</b>
<b>81000292</b>	Larghezza variabile 200/300 mm		12 p	<b>9,00</b>
<b>81000293</b>	Larghezza variabile 400/600 mm		12 p	<b>11,00</b>

Articolo	Descrizione	Prezzo + 10% x fuorimballo	Imballo standard	Prezzo Lordo € x 1
----------	-------------	-------------------------------	---------------------	-----------------------

## Bulloneria

Bullone con dado M8x20 con quadro sottotesta, in PVC

<b>81000298</b>			100 p	<b>0,95</b>
-----------------	--	--	-------	-------------

Clip a vite con dado M8 per il fissaggio delle passerelle ai supporti, in PVC

<b>81000297</b>			100 p	<b>1,50</b>
-----------------	--	--	-------	-------------

Cappuccio copridado, in PVC

<b>81000401</b>			100 p	<b>0,50</b>
-----------------	--	--	-------	-------------

Bullone con dado M8x25 con quadro sottotesta, in acciaio INOX AISI304

<b>PI8X25</b>		10 p	100 p	<b>1,50</b>
---------------	--	------	-------	-------------



## Giunti

Giunto lineare, SENZA bulloni di fissaggio

<b>82003672</b>	H 60 mm		24 p	<b>7,20</b>
<b>82003673</b>	H 100 mm		10 p	<b>15,50</b>

Giunto regolabile, SENZA bulloni di fissaggio

<b>81000286</b>	H 60 mm		8 p	<b>14,00</b>
<b>81000287</b>	H 100 mm		8 p	<b>18,00</b>

Giunto per derivazione a T, SENZA bulloni di fissaggio

<b>81000288</b>	H 60 mm		4 p	<b>22,00</b>
<b>81000289</b>	H 100 mm		4 p	<b>27,00</b>

Giunto regolabile verticale per cambi di livello, SENZA bulloni di fissaggio

<b>81000284</b>	H 60 mm		12 p	<b>14,00</b>
<b>81000285</b>	H 100 mm		12 p	<b>18,00</b>

Giunto regolabile angolare per curve raggiate, SENZA bulloni di fissaggio

<b>81000282</b>	H 60 mm		1 p	<b>14,00</b>
<b>81000283</b>	H 100 mm		1 p	<b>18,00</b>

Giunto di rinforzo per base, SENZA bulloni di fissaggio

<b>81000290</b>	H 60 mm	1 p	6 p	<b>49,00</b>
-----------------	---------	-----	-----	--------------



## Tappo terminale

<b>82003681</b>	100x60 mm		4 p	<b>26,00</b>
<b>82003682</b>	150x60 mm		2 p	<b>27,00</b>
<b>82003683</b>	200x60 mm		2 p	<b>33,00</b>
<b>82003684</b>	300x60 mm		2 p	<b>39,00</b>
<b>82003685</b>	400x60 mm		2 p	<b>49,00</b>
<b>82003686</b>	200x100 mm		2 p	<b>36,00</b>
<b>82003687</b>	300x100 mm		2 p	<b>49,00</b>
<b>82003739</b>	400x100 mm		2 p	<b>69,00</b>
<b>82003740</b>	500x100 mm		2 p	<b>79,00</b>
<b>82003741</b>	600x100 mm		2 p	<b>89,00</b>



Articolo	Descrizione	Prezzo + 10% x fuorimballo	Imballo standard	Prezzo Lordo € x 1
----------	-------------	-------------------------------	---------------------	-----------------------

### Curva piana raggiata a 90°



<b>82003722</b>	100x60 mm		1 p	<b>54,00</b>
<b>82003723</b>	150x60 mm		1 p	<b>70,00</b>
<b>82003724</b>	200x60 mm		1 p	<b>88,00</b>
<b>82003725</b>	300x60 mm		1 p	<b>123,00</b>
<b>82003726</b>	400x60 mm		1 p	<b>164,00</b>
<b>82003727</b>	200x100 mm		1 p	<b>109,00</b>
<b>82003728</b>	300x100 mm		1 p	<b>162,00</b>
<b>82003729</b>	400x100 mm		1 p	<b>205,00</b>
<b>82003730</b>	500x100 mm		1 p	<b>282,00</b>
<b>82003731</b>	600x100 mm		1 p	<b>322,00</b>

### Coperchio per curva piana raggiata

<b>82003732</b>	100x60 mm		1 p	<b>23,00</b>
<b>82003733</b>	150x60 mm		1 p	<b>29,00</b>
<b>82003734</b>	200x60 mm		1 p	<b>36,00</b>
<b>82003735</b>	300x60 mm		1 p	<b>64,00</b>
<b>82003736</b>	400x60 mm		1 p	<b>93,00</b>
<b>82004067</b>	200x100 mm		1 p	<b>41,00</b>
<b>82004068</b>	300x100 mm		1 p	<b>69,00</b>
<b>82004069</b>	400x100 mm		1 p	<b>98,00</b>
<b>82003737</b>	500x100 mm		1 p	<b>159,00</b>
<b>82003738</b>	600x100 mm		1 p	<b>179,00</b>

### Curva in discesa

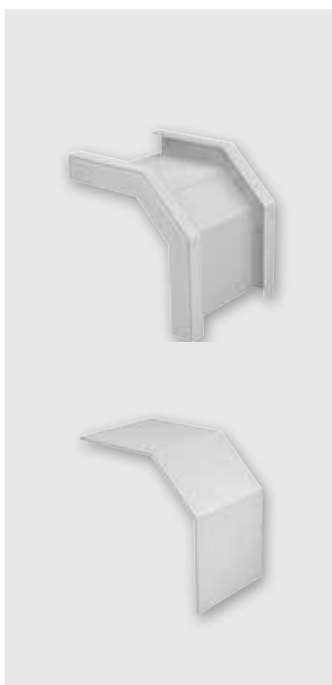

<b>82003705</b>	100x60 mm		1 p	<b>51,00</b>
<b>82003706</b>	150x60 mm		1 p	<b>66,00</b>
<b>82003707</b>	200x60 mm		1 p	<b>80,00</b>
<b>82003708</b>	300x60 mm		1 p	<b>116,00</b>
<b>82003709</b>	400x60 mm		1 p	<b>157,00</b>
<b>82003710</b>	200x100 mm		1 p	<b>119,00</b>
<b>82003711</b>	300x100 mm		1 p	<b>149,00</b>
<b>82003712</b>	400x100 mm		1 p	<b>224,00</b>
<b>82003713</b>	500x100 mm		1 p	<b>259,00</b>
<b>82003714</b>	600x100 mm		1 p	<b>293,00</b>

### Coperchio per curva in discesa

<b>82003715</b>	100x60 mm		1 p	<b>30,00</b>
<b>82003716</b>	150x60 mm		1 p	<b>32,00</b>
<b>82003717</b>	200x60 mm		1 p	<b>43,00</b>
<b>82003718</b>	300x60 mm		1 p	<b>58,00</b>
<b>82003719</b>	400x60 mm		1 p	<b>86,00</b>
<b>82004064</b>	200x100 mm		1 p	<b>52,00</b>
<b>82004065</b>	300x100 mm		1 p	<b>60,00</b>
<b>82004066</b>	400x100 mm		1 p	<b>87,00</b>
<b>82003720</b>	500x100 mm		1 p	<b>139,00</b>
<b>82003721</b>	600x100 mm		1 p	<b>159,00</b>

### Curva in salita



<b>82003688</b>	100x60 mm		1 p	<b>51,00</b>
<b>82003689</b>	150x60 mm		1 p	<b>66,00</b>
<b>82003690</b>	200x60 mm		1 p	<b>80,00</b>
<b>82003691</b>	300x60 mm		1 p	<b>116,00</b>
<b>82003692</b>	400x60 mm		1 p	<b>157,00</b>
<b>82003693</b>	200x100 mm		1 p	<b>119,00</b>
<b>82003694</b>	300x100 mm		1 p	<b>149,00</b>
<b>82003695</b>	400x100 mm		1 p	<b>224,00</b>
<b>82003696</b>	500x100 mm		1 p	<b>259,00</b>
<b>82003697</b>	600x100 mm		1 p	<b>293,00</b>

Articolo	Descrizione	Prezzo + 10% x fuorimballo	Imballo standard	Prezzo Lordo € x 1
----------	-------------	-------------------------------	---------------------	-----------------------



Coperchio per curva in salita

<b>82003698</b>	100x60 mm		1 p	<b>30,00</b>
<b>82003699</b>	150x60 mm		1 p	<b>32,00</b>
<b>82003700</b>	200x60 mm		1 p	<b>43,00</b>
<b>82003701</b>	300x60 mm		1 p	<b>58,00</b>
<b>82003702</b>	400x60 mm		1 p	<b>86,00</b>
<b>82004061</b>	200x100 mm		1 p	<b>52,00</b>
<b>82004062</b>	300x100 mm		1 p	<b>60,00</b>
<b>82004063</b>	400x100 mm		1 p	<b>87,00</b>
<b>82003703</b>	500x100 mm		1 p	<b>139,00</b>
<b>82003704</b>	600x100 mm		1 p	<b>159,00</b>



Supporto a parete in PVC

<b>81000270</b>	100 mm		4 p	<b>14,00</b>
<b>81000271</b>	150 mm		4 p	<b>16,00</b>
<b>81000272</b>	200 mm		4 p	<b>24,00</b>
<b>81000273</b>	300 mm		4 p	<b>33,00</b>
<b>81000274</b>	400 mm		4 p	<b>56,00</b>
<b>81000275</b>	500 mm		4 p	<b>88,00</b>
<b>81000276</b>	600 mm		4 p	<b>92,00</b>



Distanziatore o supporto in sospensione e parete in PVC

<b>82003674</b>	100 mm		4 p	<b>19,00</b>
<b>82003675</b>	150 mm		4 p	<b>21,00</b>
<b>82003676</b>	200 mm		4 p	<b>25,00</b>
<b>82003677</b>	300 mm		4 p	<b>31,00</b>
<b>82003678</b>	400 mm		4 p	<b>55,00</b>
<b>82003679</b>	500 mm		4 p	<b>71,00</b>
<b>82003680</b>	600 mm		4 p	<b>83,00</b>



Sistema di supportazione a parete, soffitto o pavimento

Profilo Metatray in PVC

<b>82003670</b>	Lunghezza 1 metro	1 m	24 m	<b>19,00</b>
<b>82003671</b>	Lunghezza 2 metri	2 m	24 m	<b>19,00</b>

Piede distanziatore per profilo

<b>81000294</b>	H 25 mm		20 p	<b>3,95</b>
-----------------	---------	--	------	-------------

Rinforzo per il fissaggio in sospensione del profilo

<b>81000295</b>			20 p	<b>2,95</b>
-----------------	--	--	------	-------------

Clip fissaggio tubi per profilo e supporti

<b>81000277</b>	Per tubi Ø 16 mm		50 p	<b>3,20</b>
<b>81000278</b>	Per tubi Ø 20 mm		50 p	<b>3,30</b>
<b>81000279</b>	Per tubi Ø 25 mm		50 p	<b>3,40</b>
<b>81000280</b>	Per tubi Ø 32 mm		30 p	<b>3,50</b>
<b>81000281</b>	Per tubi Ø 40 mm		20 p	<b>3,70</b>





## Boxline

Morsetti unipolari a cappuccio e con serraggio indiretto

pagina 128

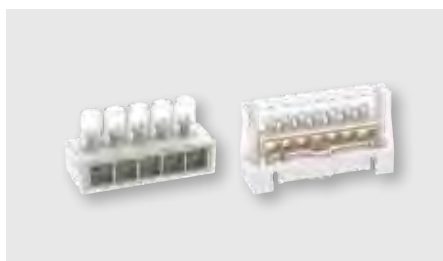

## Boxline Multi

Morsetti unipolari multiforo

pagina 129



## Boxkanal

Morsetti per derivazioni senza interruzioni del cavo

pagina 129



## Boxterminal

Morsettiere in Nylon e Polipropilene

pagina 130

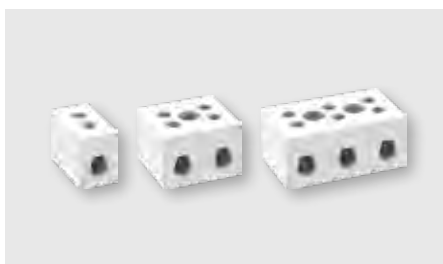

## Hot

Morsetti in Ceramica

pagina 131

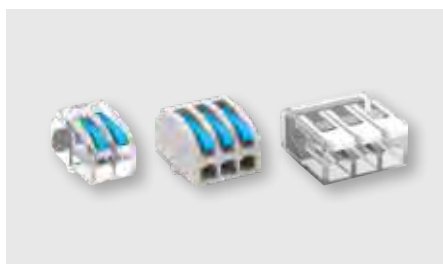

## Hybrid-Minibox

Morsetti a cablaggio rapido per cavi rigidi e flessibili

pagina 131



## Equijoint

Morsettiere equipotenziali

pagina 132



## Boxdis

Morsetti di ripartizione unipolari

pagina 133

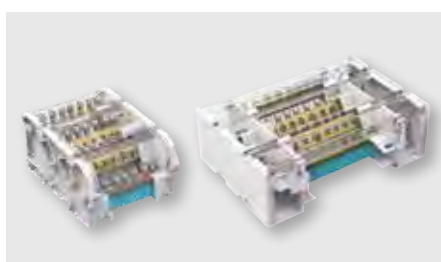

## Boxdin

Morsettiere di ripartizione con coperchio 63A/125A/160A

pagina 135

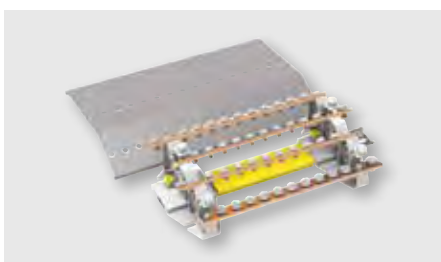

## Boxbarra

Ripartitori a SCALETTA e in PIANO  
da 125A/160A/250A

pagina 137



## Boxbarra

Ripartitori a SCALETTA e in PIANO  
da 400A/630A

pagina 139

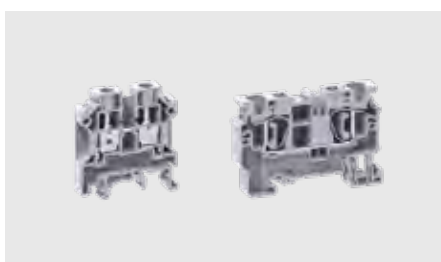

## Quadrix

Morsetti da quadro a vite o molla

pagina 140

Articolo	Descrizione	Prezzo + 10% x fuorimbollo	Imballo standard	Prezzo Lordo € x 1
----------	-------------	-------------------------------	---------------------	-----------------------

**BOXline** Morsetti unipolari a 1 foro

In policarbonato trasparente e inserto in ottone  
Imballo interno in scatoline di cartone

<b>B15</b>	Per 2 cavi da 1,5 mm <sup>2</sup> , stecca da 10 poli		450 p	<b>1,59</b>
<b>B25</b>	Per 2 cavi da 2,5 mm <sup>2</sup> , stecca da 10 poli		450 p	<b>2,00</b>
<b>B40</b>	Per 2 cavi da 4 mm <sup>2</sup> , stecca da 10 poli		450 p	<b>2,63</b>
<b>B60</b>	Per 2 cavi da 6 mm <sup>2</sup> , stecca da 10 poli		450 p	<b>3,10</b>
<b>B100</b>	Per 2 cavi da 10 mm <sup>2</sup> , stecca da 10 poli		300 p	<b>4,97</b>
<b>B160</b>	Per 2 cavi da 16 mm <sup>2</sup> , stecca da 5 poli		240 p	<b>6,00</b>
<b>B250</b>	Per 2 cavi da 25 mm <sup>2</sup> , polo singolo		200 p	<b>5,75</b>
<b>B350</b>	Per 2 cavi da 35 mm <sup>2</sup> , polo singolo		160 p	<b>7,60</b>

Imballo in scatole di cartone, forniti in polo singolo

Prezzo Lordo  
x 100 pezzi

<b>B15.1</b>	Per 2 cavi da 1,5 mm <sup>2</sup> , polo singolo		600 p	<b>15,90</b>
<b>B25.1</b>	Per 2 cavi da 2,5 mm <sup>2</sup> , polo singolo		900 p	<b>20,00</b>
<b>B40.1</b>	Per 2 cavi da 4 mm <sup>2</sup> , polo singolo		650 p	<b>26,30</b>
<b>B60.1</b>	Per 2 cavi da 6 mm <sup>2</sup> , polo singolo		400 p	<b>31,00</b>
<b>B100.1</b>	Per 2 cavi da 10 mm <sup>2</sup> , polo singolo		250 p	<b>49,70</b>

Pacchetto misto di morsetti BOXLINE

<b>BOXLINE</b>			1 p	<b>466,00</b>
----------------	--	--	-----	---------------

Composizione pacchetto

B25	Per 2 cavi da 2,5 mm <sup>2</sup>	50 stecche da 10 poli
B40	Per 2 cavi da 4 mm <sup>2</sup>	50 stecche da 10 poli
B60	Per 2 cavi da 6 mm <sup>2</sup>	50 stecche da 10 poli
B100	Per 2 cavi da 10 mm <sup>2</sup>	10 stecche da 10 poli

**BOXline-Z** Morsetti unipolari a serraggio indiretto

In policarbonato trasparente, cappuccio in poliammide e inserto in acciaio zincato

<b>BZ25</b>	Per 2 cavi da 2,5 mm <sup>2</sup> , stecca da 8 poli		30 p	<b>4,10</b>
<b>BZ40</b>	Per 2 cavi da 4 mm <sup>2</sup> , stecca da 8 poli		30 p	<b>4,60</b>
<b>BZ60</b>	Per 2 cavi da 6 mm <sup>2</sup> , stecca da 8 poli		20 p	<b>5,40</b>
<b>BZ100</b>	Per 2 cavi da 10 mm <sup>2</sup> , stecca da 8 poli		16 p	<b>7,95</b>
<b>BZ160</b>	Per 2 cavi da 16 mm <sup>2</sup> , stecca da 4 poli		18 p	<b>6,60</b>
<b>BZ250</b>	Per 2 cavi da 25 mm <sup>2</sup> , stecca da 2 poli		24 p	<b>6,60</b>
<b>BZ350</b>	Per 2 cavi da 35 mm <sup>2</sup> , stecca da 2 poli		12 p	<b>7,90</b>

**BOXline MULTI** Morsetti unipolari multiforo

In policarbonato trasparente e inserto in ottone



<b>B22</b>	2 fori per 2 cavi da 4 mm <sup>2</sup>		300 p	<b>2,00</b>
<b>B42</b>	2 fori per 2 cavi da 6 mm <sup>2</sup>		140 p	<b>2,35</b>
<b>B62</b>	2 fori per 2 cavi da 16 mm <sup>2</sup>		80 p	<b>2,90</b>
<b>B252</b>	2 fori per 2 cavi da 25 mm <sup>2</sup>		40 p	<b>5,40</b>
<b>B352</b>	2 fori per 2 cavi da 35 mm <sup>2</sup>		25 p	<b>7,70</b>
<b>B502</b>	2 fori per 2 cavi da 50 mm <sup>2</sup>		10 p	<b>13,80</b>

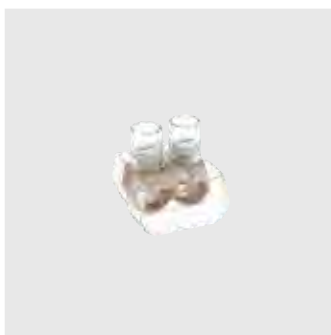

Articolo	Descrizione	Prezzo + 10% x fuorimballo	Imballo standard	Prezzo Lordo € x 1
----------	-------------	-------------------------------	---------------------	-----------------------



Con foro per fissaggio su guida DIN con supporto 159SM Ⓜ

<b>B102</b>	2 fori per 2 cavi da 25 mm <sup>2</sup>		40 p	<b>5,30</b>
<b>B162</b>	2 fori per 2 cavi da 35 mm <sup>2</sup>		25 p	<b>7,40</b>

In policarbonato trasparente, cappuccio in poliammide e inserto in ottone  
Con foro per fissaggio su guida omega DIN con supporto 159SM Ⓜ

<b>B63</b>	3 fori per 3 cavi da 6 mm <sup>2</sup>		50 p	<b>4,10</b>
<b>B163</b>	3 fori per 3 cavi da 16 mm <sup>2</sup>		30 p	<b>5,50</b>
<b>B253</b>	3 fori per 3 cavi da 25 mm <sup>2</sup>		20 p	<b>7,45</b>

Con foro per fissaggio su guida omega DIN con supporto 159SM Ⓜ

<b>B65</b>	5 fori per 5 cavi da 6 mm <sup>2</sup>		30 p	<b>5,95</b>
<b>B165</b>	5 fori per 5 cavi da 16 mm <sup>2</sup>		20 p	<b>8,75</b>
<b>B255</b>	5 fori per 5 cavi da 25 mm <sup>2</sup>		10 p	<b>11,50</b>

Supporto per fissaggio su guida omega 3

<b>159SM</b>			20 p	<b>0,90</b>

Colore grigio, fissaggio con vite o su guida omega 3 Ⓜ

<b>507F</b>	7 fori per 2 cavi da 16 mm <sup>2</sup> e 5 cavi da 10 mm <sup>2</sup>		20 p	<b>7,00</b>
<b>5011F</b>	11 fori per 2 cavi da 16 mm <sup>2</sup> e 9 cavi da 10 mm <sup>2</sup>		20 p	<b>9,70</b>
<b>5015F</b>	15 fori per 2 cavi da 16 mm <sup>2</sup> e 13 cavi da 10 mm <sup>2</sup>		20 p	<b>12,00</b>

Colore azzurro, fissaggio con vite o su guida omega 3 Ⓜ

<b>507N</b>	7 fori per 2 cavi da 16 mm <sup>2</sup> e 5 cavi da 10 mm <sup>2</sup>		20 p	<b>7,00</b>
<b>5011N</b>	11 fori per 2 cavi da 16 mm <sup>2</sup> e 9 cavi da 10 mm <sup>2</sup>		20 p	<b>9,70</b>
<b>5015N</b>	15 fori per 2 cavi da 16 mm <sup>2</sup> e 13 cavi da 10 mm <sup>2</sup>		20 p	<b>12,00</b>

Colore verde, fissaggio con vite o su guida omega 3 Ⓜ

<b>T167</b>	7 fori per 2 cavi da 16 mm <sup>2</sup> e 5 cavi da 10 mm <sup>2</sup>		20 p	<b>7,00</b>
<b>T1611</b>	11 fori per 2 cavi da 16 mm <sup>2</sup> e 9 cavi da 10 mm <sup>2</sup>		20 p	<b>9,70</b>
<b>T1615</b>	15 fori per 2 cavi da 16 mm <sup>2</sup> e 13 cavi da 10 mm <sup>2</sup>		20 p	<b>12,00</b>

## BOXkanal Morsetti per derivazioni senza interruzione del cavo

In policarbonato trasparente e inserto in ottone Ⓜ

<b>BK616</b>	2x16 mm <sup>2</sup> e 1x4 mm <sup>2</sup>		10 p	<b>18,90</b>
<b>BK635</b>	2x35 mm <sup>2</sup> e 1x10 mm <sup>2</sup>		10 p	<b>25,55</b>
<b>BK650</b>	2x50 mm <sup>2</sup> e 1x16 mm <sup>2</sup>		5 p	<b>35,55</b>
<b>BK670</b>	2x70 mm <sup>2</sup> e 1x25 mm <sup>2</sup>		5 p	<b>43,35</b>



Articolo	Descrizione	Prezzo + 10% x fuorimballo	Imballo standard	Prezzo Lordo € x 1
----------	-------------	-------------------------------	---------------------	-----------------------

## EUROterminal Morsettiere in poliammide

Colore NATURALE  
con bussola in ottone nichelato e vite in acciaio zincato



<b>B204</b>	Per 2 cavi da 2,5 mm <sup>2</sup>		200 p	<b>2,25</b>
<b>B206</b>	Per 2 cavi da 4 mm <sup>2</sup>		200 p	<b>2,95</b>
<b>B210</b>	Per 2 cavi da 6 mm <sup>2</sup>		200 p	<b>4,25</b>
<b>B216</b>	Per 2 cavi da 10 mm <sup>2</sup>		120 p	<b>7,05</b>
<b>B225</b>	Per 2 cavi da 16 mm <sup>2</sup>		60 p	<b>7,55</b>
<b>B235</b>	Per 2 cavi da 25 mm <sup>2</sup>		15 p	<b>16,70</b>

Colore NATURALE  
con bussola e vite in acciaio zincato



<b>BA204</b>	Per 2 cavi da 4 mm <sup>2</sup>		60 p	<b>1,50</b>
<b>BA206</b>	Per 2 cavi da 6 mm <sup>2</sup>		80 p	<b>1,70</b>
<b>BA210</b>	Per 2 cavi da 10 mm <sup>2</sup>		60 p	<b>2,60</b>

Colore NATURALE  
con bussola in ottone nichelato e lamella proteggicavo



<b>BL204</b>	Per 2 cavi da 2,5 mm <sup>2</sup>		60 p	<b>2,80</b>
<b>BL206</b>	Per 2 cavi da 4 mm <sup>2</sup>		80 p	<b>3,55</b>
<b>BL210</b>	Per 2 cavi da 6 mm <sup>2</sup>		60 p	<b>4,60</b>

Colore NATURALE  
con bussola in ottone nichelato a spina



<b>B204S</b>	Per 2 cavi da 2,5 mm <sup>2</sup>		60 p	<b>9,10</b>
<b>B206S</b>	Per 2 cavi da 4 mm <sup>2</sup>		60 p	<b>11,90</b>
<b>B210S</b>	Per 2 cavi da 10 mm <sup>2</sup>		60 p	<b>14,65</b>

## EASYterminal Morsettiere in polipropilene

Colore BIANCO  
con bussola e vite in acciaio zincato



<b>B104</b>	Per 2 cavi da 4 mm <sup>2</sup> (Certificato 2,5 mm <sup>2</sup> )		200 p	<b>1,50</b>
<b>B106</b>	Per 2 cavi da 6 mm <sup>2</sup> (Certificato 4 mm <sup>2</sup> )		200 p	<b>1,70</b>
<b>B110</b>	Per 2 cavi da 10 mm <sup>2</sup> (Certificato 10 mm <sup>2</sup> )		200 p	<b>2,45</b>
<b>B116</b>	Per 2 cavi da 16 mm <sup>2</sup> (Certificato 16 mm <sup>2</sup> )		100 p	<b>3,65</b>
<b>B125</b>	Per 2 cavi da 16/25 mm <sup>2</sup>		100 p	<b>6,60</b>

Colore NERO  
con bussola e vite in acciaio zincato



<b>B2104</b>	Per 2 cavi da 4 mm <sup>2</sup> (Certificato 2,5 mm <sup>2</sup> )		200 p	<b>1,50</b>
<b>B2106</b>	Per 2 cavi da 6 mm <sup>2</sup> (Certificato 4 mm <sup>2</sup> )		200 p	<b>1,70</b>
<b>B2110</b>	Per 2 cavi da 10 mm <sup>2</sup> (Certificato 10 mm <sup>2</sup> )		200 p	<b>2,45</b>
<b>B2116</b>	Per 2 cavi da 16 mm <sup>2</sup> (Certificato 16 mm <sup>2</sup> )		100 p	<b>3,70</b>
<b>B2125</b>	Per 2 cavi da 16/25 mm <sup>2</sup>		100 p	<b>6,60</b>

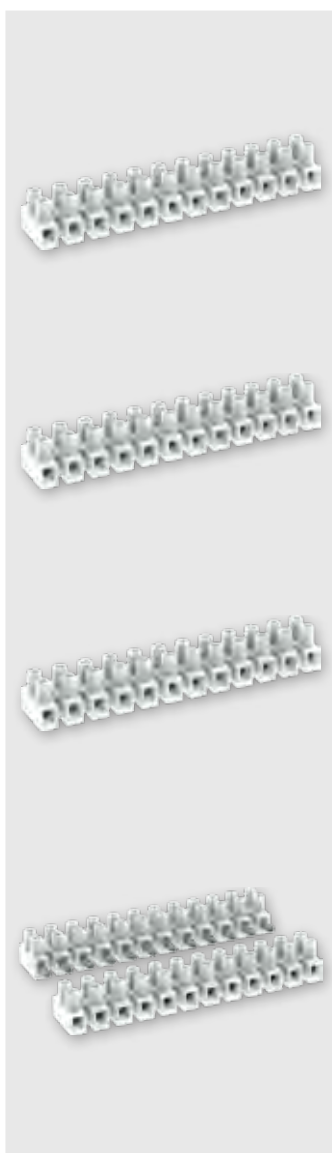

Articolo	Descrizione	Prezzo + 10% x fuorimballo	Imballo standard	Prezzo Lordo € x 1
----------	-------------	-------------------------------	---------------------	-----------------------

## HOT Morsetti in ceramica



1 polo, con bussola in ottone nichelato

<b>BH60.1</b>	Per 2 cavi da 4/6 mm <sup>2</sup> , senza foro di fissaggio		100 p	<b>1,45</b>
<b>BH100.1</b>	Per 2 cavi da 6/10 mm <sup>2</sup> , senza foro di fissaggio		100 p	<b>2,10</b>

2 poli, con bussola in ottone nichelato

<b>BH60.2</b>	Per 4 cavi da 4/6 mm <sup>2</sup> , con 1 foro di fissaggio		100 p	<b>2,55</b>
<b>BH100.2</b>	Per 4 cavi da 6/10 mm <sup>2</sup> , con 1 foro di fissaggio		60 p	<b>3,35</b>
<b>BH160.2</b>	Per 4 cavi da 10/16 mm <sup>2</sup> , con 1 foro di fissaggio		50 p	<b>5,00</b>

3 poli, con bussola in ottone nichelato

<b>BH60.3</b>	Per 6 cavi da 4/6 mm <sup>2</sup> , con 2 fori di fissaggio		50 p	<b>3,80</b>
<b>BH100.3</b>	Per 6 cavi da 6/10 mm <sup>2</sup> , con 2 fori di fissaggio		50 p	<b>5,00</b>
<b>BH160.3</b>	Per 6 cavi da 10/16 mm <sup>2</sup> , con 2 fori di fissaggio		30 p	<b>7,10</b>

## HYBRID Morsetti a serraggio rapido con levetta



Per cavi FLESSIBILI e rigidi, in policarbonato trasparente



<b>BIF252</b>	Per 2 cavi da 0,2 a 4 mm <sup>2</sup>	50 p	800 p	<b>0,38</b>
<b>BIF253</b>	Per 3 cavi da 0,2 a 4 mm <sup>2</sup>	50 p	1.000 p	<b>0,48</b>
<b>BIF255</b>	Per 5 cavi da 0,2 a 4 mm <sup>2</sup>	50 p	600 p	<b>0,75</b>

Per cavi FLESSIBILI e rigidi, in poliammide grigio



<b>BIV402</b>	Per 2 cavi da 0,2 a 4 mm <sup>2</sup>	80 p	3.600 p	<b>0,43</b>
<b>BIV403</b>	Per 3 cavi da 0,2 a 4 mm <sup>2</sup>	60 p	2.700 p	<b>0,49</b>
<b>BIV405</b>	Per 5 cavi da 0,2 a 4 mm <sup>2</sup>	40 p	1.800 p	<b>0,75</b>

Per cavi FLESSIBILI e rigidi, in policarbonato trasparente



<b>BIW252</b>	Per 2 cavi da 0,2 a 2,5 mm <sup>2</sup>	100 p	6.000 p	<b>0,62</b>
<b>BIW253</b>	Per 3 cavi da 0,2 a 2,5 mm <sup>2</sup>	100 p	6.000 p	<b>0,67</b>
<b>BIW255</b>	Per 5 cavi da 0,2 a 2,5 mm <sup>2</sup>	50 p	2.500 p	<b>1,08</b>

Per cavi FLESSIBILI e rigidi, in policarbonato trasparente



<b>BIW402</b>	Per 2 cavi da 0,2 a 4 mm <sup>2</sup>	100 p	6.000 p	<b>0,65</b>
<b>BIW403</b>	Per 3 cavi da 0,2 a 4 mm <sup>2</sup>	50 p	3.000 p	<b>0,70</b>
<b>BIW405</b>	Per 5 cavi da 0,2 a 4 mm <sup>2</sup>	25 p	1.500 p	<b>1,20</b>

## MINIBOX Morsetti a serraggio rapido



Per cavi rigidi  
in policarbonato trasparente



Prezzo Lordo  
x 100 pezzi

<b>BIS252</b>	Per 2 cavi da 1 a 2,5 mm <sup>2</sup>	50 p	1.500 p	<b>15,50</b>
<b>BIS253</b>	Per 3 cavi da 1 a 2,5 mm <sup>2</sup>	50 p	2.000 p	<b>20,30</b>
<b>BIS254</b>	Per 4 cavi da 1 a 2,5 mm <sup>2</sup>	50 p	2.000 p	<b>23,30</b>
<b>BIS255</b>	Per 5 cavi da 1 a 2,5 mm <sup>2</sup>	50 p	1.500 p	<b>26,70</b>
<b>BIS258</b>	Per 8 cavi da 1 a 2,5 mm <sup>2</sup>	50 p	800 p	<b>58,80</b>

Per cavi rigidi  
in poliammide grigio



Prezzo Lordo  
x 100 pezzi

<b>BIR253</b>	Per 3 cavi da 1 a 2,5 mm <sup>2</sup>	100 p	1.600 p	<b>22,70</b>
<b>BIR254</b>	Per 4 cavi da 1 a 2,5 mm <sup>2</sup>	100 p	1.600 p	<b>27,40</b>
<b>BIR255</b>	Per 5 cavi da 1 a 2,5 mm <sup>2</sup>	100 p	1.600 p	<b>31,20</b>



Articolo	Descrizione	Prezzo + 10% x fuorimballo	Imballo standard	Prezzo Lordo € x 1
----------	-------------	-------------------------------	---------------------	-----------------------

## EQUIjoint Morsettiere di terra per collegamenti equipotenziali

Con coperchio di protezione, barretta in ottone e rame  
fissaggio con vite o su guida omega 3



<b>BT137</b>	5x10 mm <sup>2</sup> - 1x16 mm <sup>2</sup> - 1x35 mm <sup>2</sup> - 2x80 mm <sup>2</sup> (30x3,5)		12 p	<b>21,00</b>
<b>BT1311</b>	9x10 mm <sup>2</sup> - 1x16 mm <sup>2</sup> - 1x35 mm <sup>2</sup> - 2x80 mm <sup>2</sup> (30x3,5)		10 p	<b>24,40</b>
<b>BT1315</b>	13x10 mm <sup>2</sup> -1x16 mm <sup>2</sup> -1x35 mm <sup>2</sup> -2x80 mm <sup>2</sup> (30x3,5)		8 p	<b>26,60</b>

Con coperchio di protezione, barretta in ottone  
fissaggio con vite o su guida omega 3



<b>BT2309</b>	12x6 mm <sup>2</sup> - 4x16 mm <sup>2</sup> - 1x50 mm <sup>2</sup>		12 p	<b>32,20</b>
---------------	--	--	------	--------------

Con coperchio di protezione, barretta in ottone  
fissaggio con vite o su guida omega 3



<b>TP309</b>	7x16 mm <sup>2</sup> - 2x80 mm <sup>2</sup> - 1x30x3,5mm		20 p	<b>20,20</b>
--------------	--	--	------	--------------

Con coperchio di protezione, barretta in ottone  
fissaggio con vite o su guida omega 3



<b>TP2309</b>	12x6 mm <sup>2</sup> - 4x16 mm <sup>2</sup> - 1x50 mm <sup>2</sup>		20 p	<b>20,20</b>
---------------	--	--	------	--------------

Con coperchio di protezione cernierato, barretta in ottone e rame  
fissaggio con vite



<b>TP1309</b>	1x6 mm <sup>2</sup> - 6x25 mm <sup>2</sup> - 2x80 mm <sup>2</sup> - 1x30x3,5mm		20 p	<b>25,50</b>
---------------	--	--	------	--------------

Con coperchio di protezione, barretta in rame con viti  
fissaggio con vite o su guida omega 3



<b>TV122-18</b>	12x2 18 fori con viti M5		6 p	<b>23,30</b>
-----------------	--------------------------	--	-----	--------------

Con coperchio di protezione, barretta in ottone  
fissaggio con vite o su guida omega 3



<b>T167</b>	2 x16 mm <sup>2</sup> - 5 x10 mm <sup>2</sup>		20 p	<b>7,00</b>
<b>T1611</b>	2 x16 mm <sup>2</sup> - 9 x10 mm <sup>2</sup>		20 p	<b>9,70</b>
<b>T1615</b>	2 x16 mm <sup>2</sup> - 13 x10 mm <sup>2</sup>		20 p	<b>12,00</b>

Con 2 barre in rame 12x2 mm, fissaggio con vite o su guida omega 3



<b>BT20</b>	20 fori M5		10 p	<b>20,00</b>
<b>BT34</b>	34 fori M5		10 p	<b>23,00</b>

Viti M5x8

Prezzo Lordo  
x 100 pezzi

<b>BBM590</b>		100 p	500 p	<b>12,50</b>
---------------	--	-------	-------	--------------

Supporti per 2 barre 12x2 mm, con fissaggio a vite o su guida omega 3

Prezzo Lordo  
x 1 coppia

<b>BTS122</b>			10 p	<b>7,50</b>
---------------	--	--	------	-------------

Barra in rame 12 x 2 x 1.000 mm, filettatura M5

<b>BCF1220-1</b>			1 p	<b>36,00</b>
------------------	--	--	-----	--------------





Articolo	Descrizione	Prezzo + 10% x fuorimballo	Imballo standard	Prezzo Lordo € x 1
----------	-------------	-------------------------------	---------------------	-----------------------

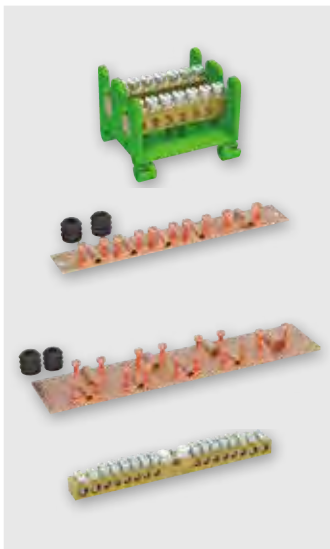

Barrette in ottone e supporto in poliammide, fissaggio con vite o su guida omega 3 ☺

<b>T1614</b>	10 x 10 mm <sup>2</sup> - 4 x 16 mm <sup>2</sup>		18 p	<b>11,00</b>
<b>T1628</b>	26 x 10 mm <sup>2</sup> - 4 x 16 mm <sup>2</sup>		8 p	<b>23,00</b>

Barra in rame 200x30x3 mm, fissaggio con vite CE

<b>TE5</b>	4x35 mm <sup>2</sup> - 1x50 mm <sup>2</sup>		5 p	<b>49,00</b>
------------	---	--	-----	--------------

Barra in rame 250x50x4 mm, fissaggio con vite CE

<b>TE8</b>	5x35mm <sup>2</sup> - 3x50 mm <sup>2</sup> - 1x120 mm <sup>2</sup>		5 p	<b>99,00</b>
------------	--	--	-----	--------------

Barra in ottone CE

<b>T2309</b>	12x6 mm <sup>2</sup> - 4x16 mm <sup>2</sup> - 1x50 mm <sup>2</sup>		5 p	<b>13,00</b>
--------------	--	--	-----	--------------

## BOXDIS morsetti di ripartizione unipolari



**125A** - 11 fori: 8 x 10mm<sup>2</sup> - 2 x 25mm<sup>2</sup> - 1 x 35mm<sup>2</sup>, fissaggio a scatto su guida DIN ☺

<b>BKB12511</b>			10 p	<b>14,00</b>
-----------------	--	--	------	--------------

**160A** - 11 fori: 8 x 16mm<sup>2</sup> - 2 x 35mm<sup>2</sup> - 1 x 50mm<sup>2</sup>, fissaggio a scatto su guida DIN ☺

<b>BKB16011</b>			10 p	<b>21,00</b>
-----------------	--	--	------	--------------



**80A** - 7 fori: 4 x 6mm<sup>2</sup> - 2 x 16mm<sup>2</sup> - 1 x 16mm<sup>2</sup>, fissaggio a scatto su guida DIN o con vite

<b>BKB0807</b>		1 p	5 p	<b>8,40</b>
----------------	--	-----	-----	-------------

**125A** - 8 fori: 7 x 16mm<sup>2</sup> - 1 x 35mm<sup>2</sup>, fissaggio a scatto su guida DIN o con vite

<b>BKB12508</b>		1 p	5 p	<b>14,40</b>
-----------------	--	-----	-----	--------------

**160A** - 8 fori: 7 x 16mm<sup>2</sup> - 1 x 70mm<sup>2</sup>, fissaggio a scatto su guida DIN o con vite

<b>BKB16008</b>		1 p	5 p	<b>19,00</b>
-----------------	--	-----	-----	--------------

**250A** - 12 fori: 4 x 10mm<sup>2</sup> - 5 x 16mm<sup>2</sup> - 2 x 35mm<sup>2</sup> - 1 x 120mm<sup>2</sup>, fissaggio guida DIN o con vite

<b>BKB25012</b>		1 p	3 p	<b>56,00</b>
-----------------	--	-----	-----	--------------

**400A** - 12 fori: 4 x 10mm<sup>2</sup> - 5 x 16mm<sup>2</sup> - 2 x 35mm<sup>2</sup> - 1 x 185mm<sup>2</sup>, fissaggio guida DIN o con vite

<b>BKB40012</b>		1 p	3 p	<b>64,00</b>
-----------------	--	-----	-----	--------------

**500A** - 12 fori: 4 x 10mm<sup>2</sup> - 5 x 16mm<sup>2</sup> - 2 x 35mm<sup>2</sup> - 1 x 8x24mm, fissaggio guida DIN o con vite

<b>BKB50012</b>		1 p	3 p	<b>66,00</b>
-----------------	--	-----	-----	--------------



Unipolari, fissaggio a scatto su guida DIN ☺

<b>BKB251</b>	Colore GRIGIO, 4 x 25 mm <sup>2</sup>		14 p	<b>4,90</b>
<b>BKB251V</b>	Colore VERDE, 4 x 25 mm <sup>2</sup>		14 p	<b>4,90</b>
<b>BKB251N</b>	Colore BLU, 4 x 25 mm <sup>2</sup>		14 p	<b>4,90</b>
<b>BKB351</b>	Colore GRIGIO, 4 x 35 mm <sup>2</sup>		14 p	<b>7,90</b>
<b>BKB351V</b>	Colore VERDE, 4 x 35 mm <sup>2</sup>		14 p	<b>7,90</b>
<b>BKB351N</b>	Colore BLU, 4 x 35 mm <sup>2</sup>		14 p	<b>7,90</b>

Articolo	Descrizione	Prezzo + 10% x fuorimballo	Imballo standard	Prezzo Lordo € x 1
----------	-------------	-------------------------------	---------------------	-----------------------

## Unipolari, fissaggio a scatto su guida DIN

<b>BKF161G</b>	Colore GRIGIO, 2 x 16 mm <sup>2</sup>		24 p	<b>2,00</b>
<b>BKF161B</b>	Colore BLU, 2 x 16 mm <sup>2</sup>		24 p	<b>2,00</b>
<b>BKF161V</b>	Colore VERDE, 2 x 16 mm <sup>2</sup>		24 p	<b>2,00</b>

## Unipolari, fissaggio a scatto su guida DIN

<b>BKF162G</b>	Colore GRIGIO, 4 x 16 mm <sup>2</sup>		14 p	<b>3,40</b>
<b>BKF162B</b>	Colore BLU, 4 x 16 mm <sup>2</sup>		14 p	<b>3,40</b>
<b>BKF162V</b>	Colore VERDE, 4 x 16 mm <sup>2</sup>		14 p	<b>3,40</b>

## Unipolari, fissaggio a scatto su guida DIN

<b>BKF351G</b>	Colore GRIGIO, 2 x 35 mm <sup>2</sup>		20 p	<b>2,35</b>
<b>BKF351B</b>	Colore BLU, 2 x 35 mm <sup>2</sup>		20 p	<b>2,35</b>
<b>BKF351V</b>	Colore VERDE, 2 x 35 mm <sup>2</sup>		20 p	<b>2,35</b>

## Unipolari, fissaggio a scatto su guida DIN

<b>BKF352G</b>	Colore GRIGIO, 4 x 35 mm <sup>2</sup>		12 p	<b>3,85</b>
<b>BKF352B</b>	Colore BLU, 4 x 35 mm <sup>2</sup>		12 p	<b>3,85</b>
<b>BKF352V</b>	Colore VERDE, 4 x 35 mm <sup>2</sup>		12 p	<b>3,85</b>

## Unipolari, fissaggio a scatto su guida DIN

<b>BKF501G</b>	Colore GRIGIO, 2 x 50 mm <sup>2</sup>		23 p	<b>4,30</b>
<b>BKF501B</b>	Colore BLU, 2 x 50 mm <sup>2</sup>		23 p	<b>4,30</b>
<b>BKF501V</b>	Colore VERDE, 2 x 50 mm <sup>2</sup>		23 p	<b>4,30</b>

## Unipolari, fissaggio a scatto su guida DIN

<b>BKF502G</b>	Colore GRIGIO, 4 x 50 mm <sup>2</sup>		14 p	<b>7,40</b>
<b>BKF502B</b>	Colore BLU, 4 x 50 mm <sup>2</sup>		14 p	<b>7,40</b>
<b>BKF502V</b>	Colore VERDE, 4 x 50 mm <sup>2</sup>		14 p	<b>7,40</b>

## Unipolari, fissaggio a scatto su guida DIN

<b>BKF503G</b>	Colore GRIGIO, 6 x 50 mm <sup>2</sup>		10 p	<b>10,50</b>
<b>BKF503B</b>	Colore BLU, 6 x 50 mm <sup>2</sup>		10 p	<b>10,50</b>
<b>BKF503V</b>	Colore VERDE, 6 x 50 mm <sup>2</sup>		10 p	<b>10,50</b>

## Unipolari, fissaggio a scatto su guida DIN o con viti

<b>BKF951G</b>	Colore GRIGIO, 2 x 95 mm <sup>2</sup>		7 p	<b>7,05</b>
<b>BKF951B</b>	Colore BLU, 2 x 95 mm <sup>2</sup>		7 p	<b>7,05</b>
<b>BKF951V</b>	Colore VERDE, 2 x 95 mm <sup>2</sup>		7 p	<b>7,05</b>

## Unipolari, fissaggio a scatto su guida DIN o con viti

<b>BKF1501G</b>	Colore GRIGIO, 2 x 150 mm <sup>2</sup>		5 p	<b>11,30</b>
<b>BKF1501B</b>	Colore BLU, 2 x 150 mm <sup>2</sup>		5 p	<b>11,30</b>
<b>BKF1501V</b>	Colore VERDE, 2 x 150 mm <sup>2</sup>		5 p	<b>11,30</b>

## Unipolari, fissaggio con viti

<b>BKF2401G</b>	Colore GRIGIO, 2 x 240 mm <sup>2</sup>		5 p	<b>18,70</b>
<b>BKF2401B</b>	Colore BLU, 2 x 240 mm <sup>2</sup>		5 p	<b>18,70</b>
<b>BKF2401V</b>	Colore VERDE, 2 x 240 mm <sup>2</sup>		5 p	<b>18,70</b>



Articolo	Descrizione	Prezzo + 10% x fuorimbollo	Imballo standard	Prezzo Lordo € x 1
----------	-------------	-------------------------------	---------------------	-----------------------

## BOXdin Morsettiere di ripartizione con coperchio

BIPOLARE, altezza morsettiera 45 mm  
fissaggio con vite o a SCATTO su guida DIN omega 3



<b>BR82.63</b>	<b>63A</b>	2 barrette con 8 fori	2 p	20 p	<b>16,55</b>
<b>BR132.63</b>	<b>63A</b>	2 barrette con 13 fori	1 p	20 p	<b>22,10</b>
<b>BR112.125</b>	<b>125A</b>	2 barrette con 11 fori	1 p	20 p	<b>27,60</b>

BIPOLARE, altezza morsettiera 45 mm  
fissaggio con vite o a SCATTO su guida DIN omega 3



<b>BR72.100</b>	<b>125A</b>	2 barrette con 7 fori	1 p	20 p	<b>19,90</b>
<b>BR152.125</b>	<b>125A</b>	2 barrette con 15 fori	1 p	15 p	<b>33,20</b>

QUADRIPOLARE, altezza morsettiera 45 mm  
fissaggio con vite o a SCATTO su guida DIN omega 3



<b>BR84.63</b>	<b>63A</b>	4 barrette con 8 fori	1 p	20 p	<b>26,10</b>
<b>BR134.63</b>	<b>63A</b>	4 barrette con 13 fori	1 p	10 p	<b>32,20</b>

QUADRIPOLARE, altezza morsettiera 45 mm  
fissaggio con vite o a SCATTO su guida DIN omega 3



<b>BR74.100</b>	<b>125A</b>	4 barrette con 7 fori	1 p	25 p	<b>28,40</b>
<b>BR114.125</b>	<b>125A</b>	4 barrette con 11 fori	1 p	18 p	<b>40,30</b>
<b>BR154.125</b>	<b>125A</b>	4 barrette con 15 fori	1 p	12 p	<b>49,90</b>

Quadrupolare, altezza morsettiera 45 mm  
fissaggio con vite o con ECCENTRICO su guida DIN omega 3



<b>BD10074</b>	<b>125A</b>	4 barrette con 7 fori	1 p	15 p	<b>37,80</b>
<b>BD125114</b>	<b>125A</b>	4 barrette con 11 fori	1 p	10 p	<b>53,80</b>
<b>BD125154</b>	<b>125A</b>	4 barrette con 15 fori	1 p	8 p	<b>64,80</b>

Quadrupolare, altezza morsettiera 70 mm  
fissaggio con vite o con ECCENTRICO su guida DIN omega 3



<b>BD16084</b>	<b>160A</b>	4 barrette con 8 fori	1 p	6 p	<b>79,40</b>
<b>BD160134</b>	<b>160A</b>	4 barrette con 13 fori	1 p	4 p	<b>103,00</b>
<b>BD160135</b>	<b>160A</b>	5 barrette con 13 fori	1 p	4 p	<b>125,00</b>

Barrette per espansione 5° polo per morsettiera BOXDIN quadrupolari



Per morsettiera BD e BR da 63A e 125A

<b>507N</b>	7 fori			20 p	<b>7,00</b>
<b>5011N</b>	11 fori			20 p	<b>9,70</b>
<b>5015N</b>	15 fori			20 p	<b>12,00</b>

Per morsettiera BD da 160A

<b>BD1608</b>	8 fori		1 p	8 p	<b>17,00</b>
<b>BD16013</b>	13 fori		1 p	12 p	<b>22,00</b>



Articolo	Descrizione	Prezzo + 10% x fuorimballo	Imballo standard	Prezzo Lordo € x 1
----------	-------------	-------------------------------	---------------------	-----------------------

**BOXdin2** Morsettiere di ripartizione con coperchio

Sistema di cablaggio da 2 lati

Bipolare, altezza morsettiera 45 mm  
fissaggio con vite o a SCATTO su guida DIN omega 3

<b>BD5072</b>	<b>63A</b>	2 barrette con 7 fori		10 p	<b>11,10</b>
<b>BD50112</b>	<b>63A</b>	2 barrette con 11 fori		5 p	<b>13,10</b>

Quadripolare, altezza morsettiera 45 mm  
fissaggio con vite o a SCATTO su guida DIN omega 3

<b>BD5074</b>	<b>63A</b>	4 barrette con 7 fori		5 p	<b>18,00</b>
<b>BD50114</b>	<b>63A</b>	4 barrette con 11 fori		5 p	<b>22,00</b>

Quadripolare, altezza morsettiera 50 mm  
fissaggio con vite o con ECCENTRICO su guida DIN omega 3

<b>BD12574D</b>	<b>125A</b>	4 barrette con 7 fori	1 p	10 p	<b>31,00</b>
<b>BD125114D</b>	<b>125A</b>	4 barrette con 11 fori	1 p	10 p	<b>38,00</b>
<b>BD125154D</b>	<b>125A</b>	4 barrette con 15 fori	1 p	6 p	<b>46,00</b>

Quadripolare, altezza morsettiera 55 mm  
fissaggio con vite o con ECCENTRICO su guida DIN omega 3

<b>BD16084D</b>	<b>160A</b>	4 barrette con 8 fori	1 p	10 p	<b>69,00</b>
<b>BD160134D</b>	<b>160A</b>	4 barrette con 13 fori	1 p	5 p	<b>88,00</b>
<b>BD160184D</b>	<b>160A</b>	4 barrette con 18 fori	1 p	5 p	<b>116,00</b>

**BOXdin3** Morsettiere di ripartizione con coperchio

Sistema di cablaggio del conduttore primario separato

Quadripolare, altezza morsettiera 45 mm  
fissaggio con vite o con ECCENTRICO su guida DIN omega 3

<b>BD125104</b>	<b>125A</b>	4 barrette con 10 fori	1 p	6 p	<b>45,00</b>
<b>BD125164</b>	<b>125A</b>	4 barrette con 16 fori	1 p	6 p	<b>63,00</b>

Quadripolare, altezza morsettiera 45 mm  
fissaggio con vite o con ECCENTRICO su guida DIN omega 3

<b>BD160104</b>	<b>160A</b>	4 barrette con 10 fori	1 p	5 p	<b>88,00</b>
<b>BD160164</b>	<b>160A</b>	4 barrette con 16 fori	1 p	4 p	<b>108,00</b>

Barrette per espansione 5° polo per morsettiera BOXDIN 3

Per morsettiera da 125A

<b>BD12510</b>	10 fori		1 p	8 p	<b>9,60</b>
<b>BD12516</b>	16 fori		1 p	8 p	<b>11,80</b>

Per morsettiera da 160A

<b>BD16010</b>	10 fori		1 p	8 p	<b>9,60</b>
<b>BD16016</b>	16 fori		1 p	8 p	<b>11,80</b>



Articolo	Descrizione	Prezzo + 10% x fuorimballo	Imballo standard	Prezzo Lordo € x 1
----------	-------------	-------------------------------	---------------------	-----------------------

**BOXbarra** Ripartitori quadripolariVersione a **SCALETTA 125A** passo **19**

4 barre da 12x4 mm, con viteria, fissaggio con vite o su guida DIN omega 3



<b>BBD1256</b>	6 fori M5 per barra	1 p	2 p	<b>79,00</b>
<b>BBD12511</b>	11 fori M5 per barra	1 p	2 p	<b>97,00</b>

Versione a **SCALETTA 160A** passo **19**

4 barre da 15x4 mm, fissaggio con vite o su guida DIN omega 3



<b>BBD1606</b>	6 fori M5 per barra	1 p	2 p	<b>83,00</b>
<b>BBD16011</b>	11 fori M5 per barra	1 p	2 p	<b>106,00</b>
<b>BBD16017</b>	17 fori M5 per barra		1 p	<b>141,00</b>

Versione **PIANA 160A** passo **19**

4 barre da 15x4 mm, con viteria, fissaggio con vite o su guida DIN omega 3



<b>BBS16006</b>	6 fori M5 per barra		1 p	<b>128,00</b>
<b>BBS16011</b>	11 fori M5 per barra		1 p	<b>151,00</b>
<b>BBS16017</b>	17 fori M5 per barra		1 p	<b>197,00</b>

Versione a **SCALETTA 250A** passo **19****250A** 4 barre da 20x5 mm, fissaggio con vite o su guida DIN omega 3

<b>BBD2506</b>	5 fori M6 e 1 foro M8 per barra	1 p	5 p	<b>107,00</b>
<b>BBD25011</b>	10 fori M6 e 1 foro M8 per barra	1 p	8 p	<b>144,00</b>
<b>BBD25017</b>	16 fori M6 e 1 foro M8 per barra	1 p	5 p	<b>205,00</b>
<b>BBD25027</b>	26 fori M6 e 1 foro M8 per barra		1 p	<b>296,00</b>

Versione **PIANA 250A** passo **19**

4 barre da 20x5 mm, fissaggio con vite o su guida DIN omega 3



<b>BBS25006</b>	5 fori M6 e 1 foro M8 per barra		1 p	<b>149,00</b>
<b>BBS25011</b>	10 fori M6 e 1 foro M8 per barra		1 p	<b>184,00</b>
<b>BBS25017</b>	16 fori M6 e 1 foro M8 per barra		1 p	<b>247,00</b>
<b>BBS25027</b>	26 fori M6 e 1 foro M8 per barra		1 p	<b>335,00</b>

Versione a **SCALETTA 250A** passo **25**

4 barre da 20x5 mm, fissaggio con vite o su guida DIN omega 3



<b>BBD25509</b>	8 fori M6 e 1 foro M8 per barra		1 p	<b>189,00</b>
<b>BBD25512</b>	11 fori M6 e 1 foro M8 per barra		1 p	<b>218,00</b>
<b>BBD25515</b>	14 fori M6 e 1 foro M8 per barra		1 p	<b>250,00</b>
<b>BBD25518</b>	17 fori M6 e 1 foro M8 per barra		1 p	<b>284,00</b>

Versione **PIANA 250A** passo **25**

4 barre da 20x5 mm, fissaggio con vite o su guida DIN omega 3



<b>BBS25509</b>	8 fori M6 e 1 foro M8 per barra		1 p	<b>171,00</b>
<b>BBS25512</b>	11 fori M6 e 1 foro M8 per barra		1 p	<b>210,00</b>
<b>BBS25515</b>	14 fori M6 e 1 foro M8 per barra		1 p	<b>252,00</b>
<b>BBS25518</b>	17 fori M6 e 1 foro M8 per barra		1 p	<b>294,00</b>

Su richiesta è possibile fornire ripartitori personalizzati con barre di lunghezza diversa

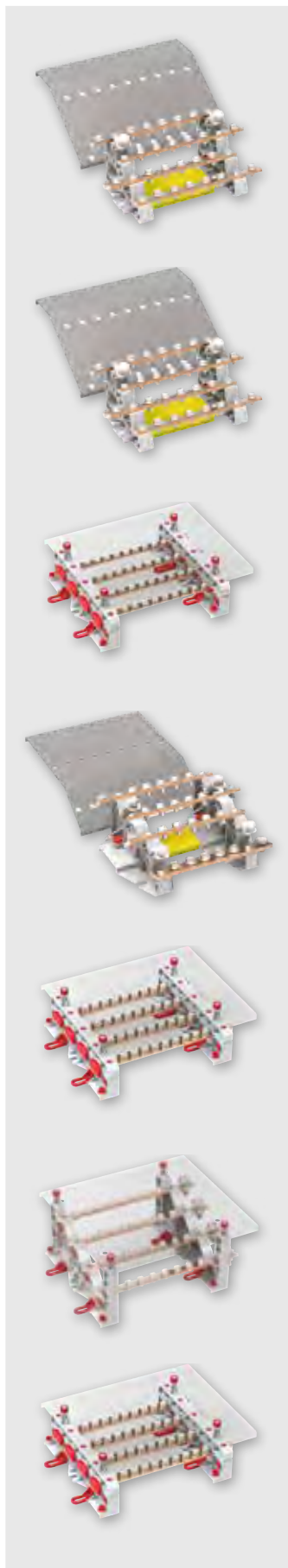



Articolo	Descrizione	Prezzo + 10% x fuorimballo	Imballo standard	Prezzo Lordo € x 1
----------	-------------	-------------------------------	---------------------	-----------------------

**BOXbarra** Ripartitori quadripolari

Versione a **SCALETTA 400A** passo **19**  
4 barre da 25x6 mm, fissaggio con vite



<b>BB4006</b>	5 fori M6 e 1 foro M8 per barra	1 p	4 p	<b>131,00</b>
<b>BB40011</b>	10 fori M6 e 1 foro M8 per barra	1 p	4 p	<b>182,00</b>
<b>BB40017</b>	16 fori M6 e 1 foro M8 per barra	1 p	5 p	<b>249,00</b>
<b>BB40027</b>	26 fori M6 e 1 foro M8 per barra		1 p	<b>363,00</b>

Versione **PIANA 400A** passo **19**  
4 barre da 30x5 mm, fissaggio con vite o su guida DIN omega 3



<b>BBS41906</b>	5 fori M6 e 1 foro M8 per barra		1 p	<b>164,00</b>
<b>BBS41911</b>	10 fori M6 e 1 foro M8 per barra		1 p	<b>223,00</b>
<b>BBS41917</b>	16 fori M6 e 1 foro M8 per barra		1 p	<b>311,00</b>
<b>BBS41927</b>	27 fori M6 e 1 foro M8 per barra		1 p	<b>447,00</b>

Versione a **SCALETTA 400A** passo **25**  
4 barre da 30x5 mm, fissaggio con vite o su guida DIN omega 3



<b>BBD40009</b>	8 fori M6 e 1 foro Ø 10,5 mm per barra		1 p	<b>271,00</b>
<b>BBD40012</b>	11 fori M6 e 1 foro Ø 10,5 mm per barra		1 p	<b>318,00</b>
<b>BBD40015</b>	14 fori M6 e 1 foro Ø 10,5 mm per barra		1 p	<b>370,00</b>
<b>BBD40018</b>	17 fori M6 e 1 foro Ø 10,5 mm per barra		1 p	<b>424,00</b>

Versione a **SCALETTA** e barre con foratura **DISASSATA 400A** passo **25**  
4 barre da 30x5 mm, fissaggio con vite o su guida DIN omega 3



<b>BDD40016</b>	15 fori M6 DISASSATI e 1 foro Ø 10,5 mm per barra		1 p	<b>299,00</b>
<b>BDD40022</b>	21 fori M6 DISASSATI e 1 foro Ø 10,5 mm per barra		1 p	<b>357,00</b>

Versione **PIANA 400A** passo **25**  
4 barre da 30x5 mm, fissaggio con vite o su guida DIN omega 3



<b>BBS40009</b>	8 fori M6 e 1 foro Ø 10,5 mm per barra		1 p	<b>260,00</b>
<b>BBS40012</b>	11 fori M6 e 1 foro Ø 10,5 mm per barra		1 p	<b>305,00</b>
<b>BBS40015</b>	14 fori M6 e 1 foro Ø 10,5 mm per barra		1 p	<b>354,00</b>
<b>BBS40018</b>	17 fori M6 e 1 foro Ø 10,5 mm per barra		1 p	<b>404,00</b>

Versione **PIANA** e barre con foratura **DISASSATA 400A** passo **25**  
4 barre da 30x5 mm, fissaggio con vite o su guida DIN omega 3



<b>BDS40016</b>	15 fori M6 DISASSATI e 1 foro Ø 10,5 mm per barra		1 p	<b>286,00</b>
<b>BDS40022</b>	21 fori M6 DISASSATI e 1 foro Ø 10,5 mm per barra		1 p	<b>340,00</b>

Versione a **SCALETTA 630A** passo **25**  
4 barre da 30x10 mm, fissaggio con vite o su guida DIN omega 3



<b>BBD63009</b>	8 fori M6 e 1 foro Ø 10,5 mm per barra		1 p	<b>382,00</b>
<b>BBD63012</b>	11 fori M6 e 1 foro Ø 10,5 mm per barra		1 p	<b>461,00</b>
<b>BBD63015</b>	14 fori M6 e 1 foro Ø 10,5 mm per barra		1 p	<b>541,00</b>
<b>BBD63018</b>	17 fori M6 e 1 foro Ø 10,5 mm per barra		1 p	<b>626,00</b>

Versione **PIANA 630A** passo **25**  
4 barre da 30x10 mm, fissaggio con vite o su guida DIN omega 3



<b>BBS63009</b>	8 fori M6 e 1 foro Ø 10,5 mm per barra		1 p	<b>415,00</b>
<b>BBS63012</b>	11 fori M6 e 1 foro Ø 10,5 mm per barra		1 p	<b>485,00</b>
<b>BBS63015</b>	14 fori M6 e 1 foro Ø 10,5 mm per barra		1 p	<b>565,00</b>
<b>BBS63018</b>	17 fori M6 e 1 foro Ø 10,5 mm per barra		1 p	<b>655,00</b>

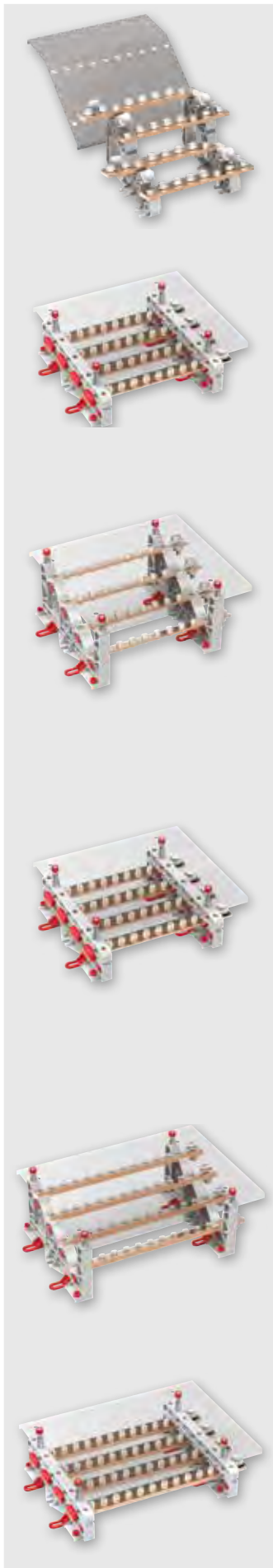

Articolo	Descrizione	Prezzo + 10% x fuorimballo	Imballo standard	Prezzo Lordo € x 1
----------	-------------	-------------------------------	---------------------	-----------------------

## BOXCOMP Componenti per la personalizzazione dei ripartitori

Barre filettate, in rame (Per quotazioni nette chiedere l'offerta in base alle quotazioni del rame)

<b>BCF122-1</b>	12 x 2 x 1.000 mm, fori M5, 65A passo 19	1 p	20 p	<b>22,00</b>
<b>BCF124-1</b>	12 x 4 x 1.000 mm, fori M5, 125A passo 19	1 p	20 p	<b>36,00</b>
<b>BCF154-1</b>	15 x 4 x 1.000 mm, fori M5, 160A passo 19	1 p	20 p	<b>43,00</b>
<b>BCF205-1</b>	20 x 5 x 1.000 mm, fori M6, 250A passo 19	1 p	15 p	<b>70,00</b>
<b>BCF255-1</b>	20 x 5 x 1.000 mm, fori M6, 250A passo 25	1 p	15 p	<b>95,00</b>
<b>BCF256-1</b>	25 x 6 x 1.000 mm, fori M6, 400A passo 19	1 p	10 p	<b>102,00</b>
<b>BCF305-1</b>	30 x 5 x 1.000 mm, fori M6, 400A passo 25	1 p	10 p	<b>159,00</b>
<b>BCF310-1</b>	30 x 10 x 1.000 mm, fori M8, 630A passo 25	1 p	5 p	<b>224,00</b>
<b>BCF124</b>	12 x 4 x 1.750 mm, fori M5, 125A passo 19	1 p	20 p	<b>62,00</b>
<b>BCF154</b>	15 x 4 x 1.750 mm, fori M5, 160A passo 19	1 p	20 p	<b>76,00</b>
<b>BCF205</b>	20 x 5 x 1.750 mm, fori M6, 250A passo 19	1 p	15 p	<b>122,00</b>
<b>BCF256</b>	25 x 6 x 1.750 mm, fori M6, 400A passo 19	1 p	10 p	<b>178,00</b>
<b>BCF124-2</b>	12 x 4 x 2.000 mm, fori M5, 125A passo 19	1 p	20 p	<b>71,00</b>
<b>BCF154-2</b>	15 x 4 x 2.000 mm, fori M5, 160A passo 19	1 p	20 p	<b>86,00</b>
<b>BCF205-2</b>	20 x 5 x 2.000 mm, fori M6, 250A passo 19	1 p	15 p	<b>139,00</b>
<b>BCF255-2</b>	20 x 5 x 2.000 mm, fori M6, 250A passo 25	1 p	15 p	<b>189,00</b>
<b>BCF256-2</b>	25 x 6 x 2.000 mm, fori M6, 400A passo 19	1 p	10 p	<b>203,00</b>
<b>BCF305-2</b>	30 x 5 x 2.000 mm, fori M6, 400A passo 25	1 p	10 p	<b>319,00</b>
<b>BCF310-2</b>	30 x 10 x 2.000 mm, fori M8, 630A passo 25	1 p	5 p	<b>449,00</b>

Morsetto di derivazione, universale per tutte le barre filettate (4 fori occupati sulla barra)

<b>BCFD</b>	7 fori da 16 mm <sup>2</sup>		10 p	<b>10,50</b>
-------------	------------------------------	--	------	--------------

Viti e rondelle

				Prezzo Lordo x 100 pezzi
<b>BBM59</b>	M5 x 9 mm		300 p	<b>21,00</b>
<b>BBM610</b>	M6 x 10 mm		200 p	<b>28,80</b>
<b>BBM612</b>	M6 x 12 mm		200 p	<b>43,00</b>

Coperchio copriguida, lunghezza 1 metro

<b>BCDIN</b>	Per Omega 3 e Omega 3A	1 m	10 m	<b>5,00</b>
--------------	------------------------	-----	------	-------------

Coperchio di protezione, lunghezza 1 metro

<b>BB2150</b>	Per supporto BB416		2 p	<b>35,00</b>
<b>BB2250</b>	Per supporto BB420		2 p	<b>44,50</b>
<b>BB2200</b>	Per supporto BB425		2 p	<b>44,50</b>
<b>BS2275</b>	Per supporti BB430-BS420-BS430		2 p	<b>73,30</b>

Coppia di supporti quadripolari a SCALETTA

Prezzo riferito alla coppia

<b>BB416</b>	Per barre fino 16 mm		10 p	<b>22,20</b>
<b>BB420</b>	Per barre 20 mm		10 p	<b>33,30</b>
<b>BB425</b>	Per barre 25 mm		10 p	<b>38,80</b>
<b>BB430</b>	Per barre 30 mm		10 p	<b>76,60</b>

Coppia di supporti quadripolari in PIANO

Prezzo riferito alla coppia

<b>BS420</b>	Per barre fino 25 mm		10 p	<b>67,70</b>
<b>BS430</b>	Per barre 30 mm		10 p	<b>72,20</b>

Isolatore portabarre

<b>BP25M6</b>	H25 filettatura M6		100 p	<b>1,28</b>
<b>BP30M8</b>	H30 filettatura M8		60 p	<b>1,67</b>
<b>BP35M8</b>	H35 filettatura M8		50 p	<b>1,78</b>
<b>BP50M8</b>	H50 filettatura M8		40 p	<b>2,39</b>
<b>BP75M10</b>	H75 filettatura M10		30 p	<b>5,50</b>

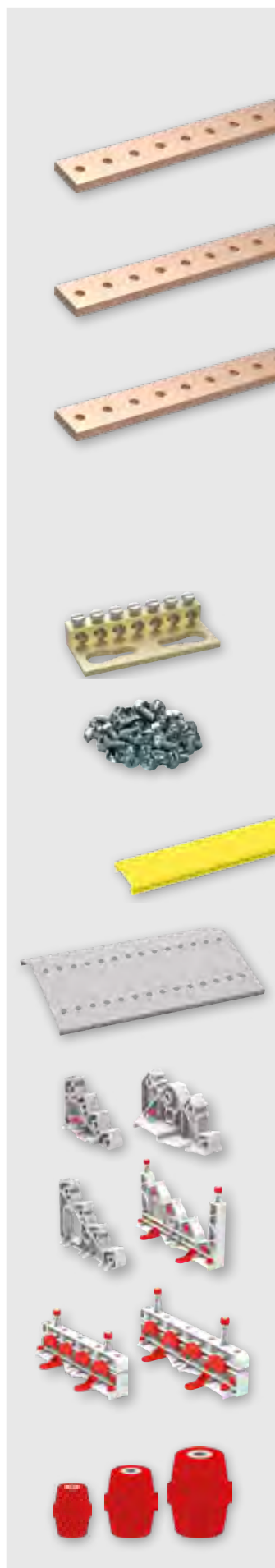



Articolo	Descrizione	Prezzo + 10% x fuorimballo	Imballo standard	Prezzo Lordo € x 1
----------	-------------	-------------------------------	---------------------	-----------------------

## Morsetti da quadro con serraggio a vite

Colore grigio 



<b>CTS2.5UN</b>	Flessibile 0,25 ÷ 2,5 mm <sup>2</sup> Rigido 0,25 ÷ 4,0 mm <sup>2</sup>		100 p	<b>0,85</b>
<b>CTS4UN</b>	Flessibile 0,25 ÷ 4,0 mm <sup>2</sup> Rigido 0,25 ÷ 6,0 mm <sup>2</sup>		100 p	<b>0,95</b>
<b>CTS6U</b>	Flessibile 0,50 ÷ 6,0 mm <sup>2</sup>		100 p	<b>1,40</b>
<b>CTS10U</b>	Flessibile 0,50 ÷ 10,0 mm <sup>2</sup>		100 p	<b>1,80</b>
<b>CTS16U</b>	Flessibile e rigido 0,5 ÷ 16,0 mm <sup>2</sup> , chiuso		50 p	<b>2,63</b>
<b>CTS25UN</b>	Flessibile e rigido 4,0 ÷ 25,0 mm <sup>2</sup> , chiuso		50 p	<b>4,10</b>
<b>CTS35UN</b>	Flessibile e rigido 4,0 ÷ 35,0 mm <sup>2</sup> , chiuso		50 p	<b>5,60</b>
<b>CTS50/70N</b>	Flessibile e rigido 10 ÷ 70,0 mm <sup>2</sup> , chiuso		20 p	<b>17,90</b>
<b>CTS95/120N</b>	Flessibile e rigido 25 ÷ 120,0 mm <sup>2</sup> , chiuso		10 p	<b>29,20</b>

Colore blu 



<b>CTS2.5UNBU</b>	Flessibile 0,25 ÷ 2,5 mm <sup>2</sup> Rigido 0,25 ÷ 4,0 mm <sup>2</sup>		100 p	<b>0,95</b>
<b>CTS4UNBU</b>	Flessibile 0,25 ÷ 4,0 mm <sup>2</sup> Rigido 0,25 ÷ 6,0 mm <sup>2</sup>		100 p	<b>1,05</b>
<b>CTS6UBU</b>	Flessibile 0,50 ÷ 6,0 mm <sup>2</sup>		100 p	<b>1,60</b>
<b>CTS10UBU</b>	Flessibile 0,50 ÷ 10,0 mm <sup>2</sup>		100 p	<b>2,00</b>
<b>CTS16UBU</b>	Flessibile e rigido 0,5 ÷ 16,0 mm <sup>2</sup> , chiuso		50 p	<b>2,90</b>
<b>CTS25UNBU</b>	Flessibile e rigido 4,0 ÷ 25,0 mm <sup>2</sup> , chiuso		50 p	<b>4,50</b>
<b>CTS35UNBU</b>	Flessibile e rigido 4,0 ÷ 35,0 mm <sup>2</sup> , chiuso		50 p	<b>6,15</b>
<b>CTS50/70NBU</b>	Flessibile e rigido 10 ÷ 70,0 mm <sup>2</sup> , chiuso		20 p	<b>19,70</b>
<b>CTS95/120NBU</b>	Flessibile e rigido 25 ÷ 120,0 mm <sup>2</sup> , chiuso		10 p	<b>32,00</b>

Terminale di chiusura

<b>EP2.5/4UN</b>	Per morsetti CTS2.5 e CTS4		50 p	<b>0,53</b>
<b>EP6/10U</b>	Per morsetti CTS6 e CTS10		50 p	<b>0,60</b>

Diaframma

<b>PP2.5/4UN</b>	Per morsetti CTS2.5 e CTS4		50 p	<b>0,73</b>
<b>PP6/10U</b>	Per morsetti CTS6 e CTS10		50 p	<b>0,83</b>
<b>PP25UN</b>	Per morsetti CTS25		50 p	<b>1,50</b>
<b>PP35UN</b>	Per morsetti CTS35		50 p	<b>1,57</b>

Separatore

<b>SP2.5/4UN</b>	Per morsetti CTS2.5 e CTS4		100 p	<b>0,60</b>
<b>SP6/10U</b>	Per morsetti CTS6-CTS10-CTS16		100 p	<b>0,60</b>

## Morsetti di terra, con serraggio a vite

Colore giallo/verde 



<b>CGT4N</b>	Flessibile 0,25 ÷ 4,0 mm <sup>2</sup> Rigido 0,25 ÷ 6,0 mm <sup>2</sup>		50 p	<b>4,70</b>
<b>CGT6N</b>	Flessibile 0,25 ÷ 6,0 mm <sup>2</sup> Rigido 0,25 ÷ 10,0 mm <sup>2</sup>		50 p	<b>5,50</b>
<b>CGT10N</b>	Flessibile 0,25 ÷ 10,0 mm <sup>2</sup>		50 p	<b>7,20</b>
<b>CGT16N</b>	Flessibile 0,25 ÷ 16,0 mm <sup>2</sup>		50 p	<b>7,80</b>
<b>CGT35U</b>	Flessibile 2,5 ÷ 35,0 mm <sup>2</sup>		20 p	<b>14,40</b>
<b>CGT4U</b>	Flessibile 0,25 ÷ 4,0 mm <sup>2</sup> Rigido 0,25 ÷ 6,0 mm <sup>2</sup>		50 p	<b>3,00</b>
<b>EPCGT4U</b>	Terminale di chiusura		50 p	<b>0,27</b>

## Morsetti ALTO VOLTAGGIO (1000 V DC), con serraggio a vite

colore GRIGIO 



<b>CHV4U</b>	Flessibile 0,25 ÷ 4,0 mm <sup>2</sup> Rigido 0,25 ÷ 6,0 mm <sup>2</sup>		50 p	<b>1,60</b>
<b>CHV6U</b>	Flessibile 0,25 ÷ 6,0 mm <sup>2</sup>		50 p	<b>1,75</b>
<b>CHV10U</b>	Flessibile 0,25 ÷ 10,0 mm <sup>2</sup>		50 p	<b>2,50</b>
<b>EPUSC</b>	Terminale di chiusura		50 p	<b>0,70</b>



Articolo	Descrizione	Prezzo + 10% x fuorimballo	Imballo standard	Prezzo Lordo € x 1
----------	-------------	-------------------------------	---------------------	-----------------------

## Morsetti MULTILIVELLO, con serraggio a vite



Flessibile 0,2 ÷ 4,0 mm<sup>2</sup> - Rigido 0,2 ÷ 6,0 mm<sup>2</sup>



<b>CDL4UN</b>	2 livelli - colore GRIGIO		100 p	<b>2,60</b>
<b>CDL4UNBU</b>	2 livelli - colore BLU		100 p	<b>2,70</b>
<b>EPCDL4UN</b>	Terminale di chiusura		50 p	<b>0,87</b>
<b>SPCDL4U</b>	Separatore		100 p	<b>0,59</b>

Flessibile 0,2 ÷ 2,5 mm<sup>2</sup> - Rigido 0,2 ÷ 4,0 mm<sup>2</sup>



<b>CTL2.5U</b>	3 livelli - colore GRIGIO		50 p	<b>6,40</b>
<b>CTL2.5UBU</b>	3 livelli - colore BLU		50 p	<b>7,40</b>
<b>EPCTL2.5U</b>	Terminale di chiusura		50 p	<b>1,10</b>

## Morsetti PORTAFUSIBILE, con serraggio a vite



Flessibile 0,2 ÷ 4,0 mm<sup>2</sup> - Rigido 0,2 ÷ 6,0 mm<sup>2</sup>  
Dimensione fusibile: Ø 5 x 20 mm - Ø 5 x 25 mm



<b>CF4U</b>	colore GRIGIO		100 p	<b>4,60</b>
<b>CF4UBU</b>	colore BLU		100 p	<b>5,10</b>

Flessibile 0,2 ÷ 4,0 mm<sup>2</sup> - Rigido 0,2 ÷ 6,0 mm<sup>2</sup>



<b>CF4UL6-60V</b>	colore GRIGIO - da 6V a 60V AC/DC - con LED		50 p	<b>7,50</b>
<b>CF4UL110-240V</b>	colore GRIGIO - da 110V a 240V AC/DC - con LED		50 p	<b>7,50</b>

## Ponte di parallelo

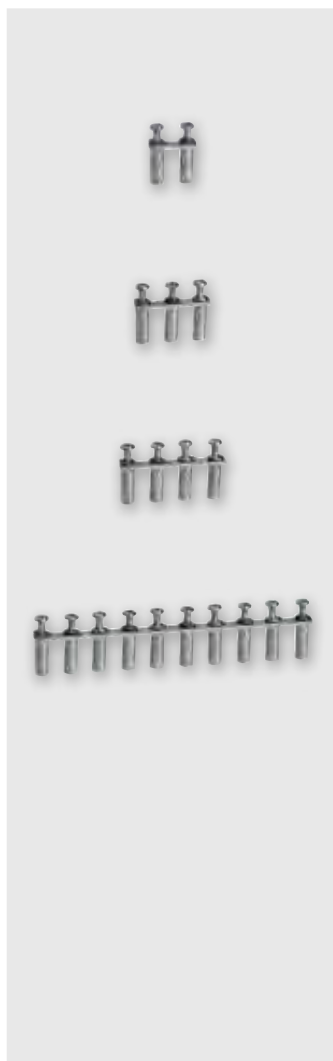

<b>CA721/2</b>	2 poli, per morsetti CTS2.5-CMC-CDL4-CTL2.5		100 p	<b>1,20</b>
<b>CA721/3</b>	3 poli, per morsetti CTS2.5-CMC-CDL4-CTL2.5		100 p	<b>1,70</b>
<b>CA721/4</b>	4 poli, per morsetti CTS2.5-CMC-CDL4-CTL2.5		100 p	<b>2,00</b>
<b>CA721/10</b>	10 poli, per morsetti CTS2.5-CMC-CDL4-CTL2.5		20 p	<b>4,00</b>
<b>CA722/2</b>	2 poli, per morsetti CTS4-CMC-CDL4-CTL2.5		100 p	<b>1,24</b>
<b>CA722/3</b>	3 poli, per morsetti CTS4-CMC-CDL4-CTL2.5		100 p	<b>1,73</b>
<b>CA722/4</b>	4 poli, per morsetti CTS4-CMC-CDL4-CTL2.5		100 p	<b>2,04</b>
<b>CA722/10</b>	10 poli, per morsetti CTS4-CMC-CDL4-CTL2.5		20 p	<b>4,10</b>
<b>CA723/2</b>	2 poli, per morsetti CTS6		100 p	<b>1,42</b>
<b>CA723/3</b>	3 poli, per morsetti CTS6		100 p	<b>2,04</b>
<b>CA723/4</b>	4 poli, per morsetti CTS6		50 p	<b>2,52</b>
<b>CA723/10</b>	10 poli, per morsetti CTS6		10 p	<b>4,29</b>
<b>CA724/2</b>	2 poli, per morsetti CTS10		100 p	<b>1,58</b>
<b>CA724/3</b>	3 poli, per morsetti CTS10		50 p	<b>2,21</b>
<b>CA724/4</b>	4 poli, per morsetti CTS10		50 p	<b>2,68</b>
<b>CA724/10</b>	10 poli, per morsetti CTS10		10 p	<b>4,42</b>
<b>CA751/2</b>	2 poli, per morsetti CTS16		50 p	<b>1,73</b>
<b>CA751/3</b>	3 poli, per morsetti CTS16		50 p	<b>2,52</b>
<b>CA751/4</b>	4 poli, per morsetti CTS16		50 p	<b>3,16</b>
<b>CA751/10</b>	10 poli, per morsetti CTS16		10 p	<b>8,21</b>
<b>CA725/2</b>	2 poli, per morsetti CTS25		50 p	<b>1,73</b>
<b>CA725/3</b>	3 poli, per morsetti CTS25		50 p	<b>2,52</b>
<b>CA725/4</b>	4 poli, per morsetti CTS25		25 p	<b>3,16</b>
<b>CA725/10</b>	10 poli, per morsetti CTS25		10 p	<b>8,21</b>
<b>CA771/2</b>	2 poli, per morsetti CTS35		100 p	<b>2,21</b>
<b>CA771/3</b>	3 poli, per morsetti CTS35		100 p	<b>2,99</b>
<b>CA771/4</b>	4 poli, per morsetti CTS35		100 p	<b>3,78</b>
<b>CA771/10</b>	10 poli, per morsetti CTS35		20 p	<b>10,05</b>

Articolo	Descrizione	Prezzo + 10% x fuorimbollo	Imballo standard	Prezzo Lordo € x 1
----------	-------------	-------------------------------	---------------------	-----------------------

## Morsetti da quadro con serraggio a molla

Colore grigio



<b>CX2.5</b>	Flessibile 0,2 ÷ 2,5 mm <sup>2</sup>	Rigido 0,2 ÷ 4,0 mm <sup>2</sup>		100 p	<b>1,03</b>
<b>CX4</b>	Flessibile 0,2 ÷ 4,0 mm <sup>2</sup>	Rigido 0,2 ÷ 6,0 mm <sup>2</sup>		100 p	<b>1,24</b>
<b>CX6</b>	Flessibile 0,2 ÷ 6,0 mm <sup>2</sup>			100 p	<b>2,83</b>
<b>CX10</b>	Flessibile 0,2 ÷ 10,0 mm <sup>2</sup>			50 p	<b>5,30</b>

Colore blu



<b>CX2.5BU</b>	Flessibile 0,2 ÷ 2,5 mm <sup>2</sup>	Rigido 0,2 ÷ 4,0 mm <sup>2</sup>		100 p	<b>1,07</b>
<b>CX4BU</b>	Flessibile 0,2 ÷ 4,0 mm <sup>2</sup>	Rigido 0,2 ÷ 6,0 mm <sup>2</sup>		100 p	<b>1,47</b>
<b>CX6BU</b>	Flessibile 0,2 ÷ 6,0 mm <sup>2</sup>			100 p	<b>3,16</b>
<b>CX10BU</b>	Flessibile 0,2 ÷ 10,0 mm <sup>2</sup>			50 p	<b>5,93</b>

Colore giallo/verde



<b>CXG2.5</b>	Flessibile 0,2 ÷ 2,5 mm <sup>2</sup>	Rigido 0,2 ÷ 4,0 mm <sup>2</sup>		100 p	<b>4,73</b>
<b>CXG4</b>	Flessibile 0,2 ÷ 4,0 mm <sup>2</sup>	Rigido 0,2 ÷ 6,0 mm <sup>2</sup>		100 p	<b>5,30</b>
<b>CXG6</b>	Flessibile 0,2 ÷ 6,0 mm <sup>2</sup>			100 p	<b>7,51</b>
<b>CXG10</b>	Flessibile 0,2 ÷ 10,0 mm <sup>2</sup>			50 p	<b>9,09</b>

Terminale di chiusura

<b>EPCX2.5</b>	Per morsetti CX2.5-CXG2.5			50 p	<b>0,64</b>
<b>EPCX4</b>	Per morsetti CX4-CXG4			50 p	<b>0,80</b>
<b>EPCX6</b>	Per morsetti CX6-CXG6			50 p	<b>0,93</b>
<b>EPCX10</b>	Per morsetti CX10-CXG10			50 p	<b>1,04</b>

Diaframma separatore

<b>PPCX4</b>	Per morsetti CX2.5-CX4-CXG2.5-CXG4			50 p	<b>1,04</b>
<b>PPCX10</b>	Per morsetti CX6-CX10-CXG6-CXG10			20 p	<b>1,37</b>

## Morsetti PORTAFUSIBILE, con serraggio a molla

Flessibile 0,2 ÷ 4,0 mm<sup>2</sup> - Rigido 0,2 ÷ 6,0 mm



<b>CXF4</b>	colore GRIGIO			50 p	<b>5,69</b>
<b>CXF4L6-60V</b>	colore GRIGIO - da 6V a 60V AC/DC - con LED			50 p	<b>8,52</b>
<b>CXF4L110-240V</b>	colore GRIGIO - da 110V a 240V AC/DC - con LED			50 p	<b>8,52</b>

## Ponte di parallelo

per morsetti: CX2.5 - CX2.5BU - CXG2.5 - CXDL2.5

<b>JX2.5/2</b>	2 poli			100 p	<b>0,73</b>
<b>JX2.5/3</b>	3 poli			50 p	<b>1,37</b>
<b>JX2.5/4</b>	4 poli			50 p	<b>2,71</b>
<b>JX2.5/8</b>	8 poli			10 p	<b>7,25</b>
<b>JX2.5/10</b>	10 poli			10 p	<b>7,77</b>

per morsetti: CX4 - CX4BU - CXG4 - CXF4 - CXF4L6-60V - CXF4L110-240V

<b>JX4/2</b>	2 poli			100 p	<b>1,39</b>
<b>JX4/3</b>	3 poli			50 p	<b>2,71</b>
<b>JX4/4</b>	4 poli			50 p	<b>4,10</b>
<b>JX4/8</b>	8 poli			10 p	<b>8,21</b>
<b>JX4/10</b>	10 poli			10 p	<b>9,47</b>

per morsetti: CX6 - CX6BU - CXG6

<b>JX6/2</b>	2 poli			100 p	<b>1,90</b>
<b>JX6/3</b>	3 poli			100 p	<b>3,41</b>
<b>JX6/4</b>	4 poli			50 p	<b>5,04</b>
<b>JX6/10</b>	10 poli			10 p	<b>11,85</b>

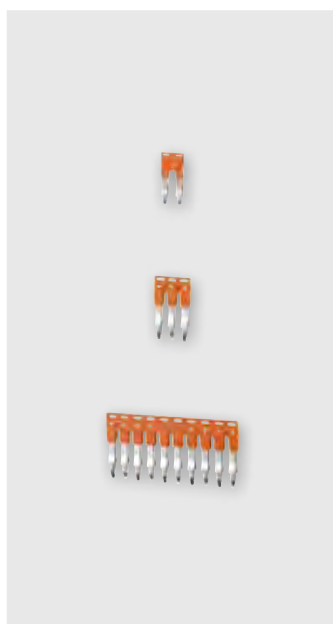
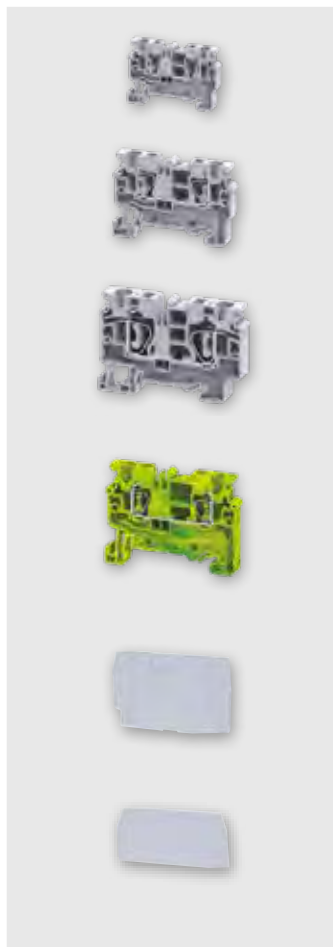

Articolo	Descrizione	Prezzo + 10% x fuorimballo	Imballo standard	Prezzo Lordo € x 1
----------	-------------	-------------------------------	---------------------	-----------------------

### Morsetti MULTILIVELLO, con serraggio a molla



Flessibile 0,2 ÷ 4,0 mm<sup>2</sup> - Rigido 0,2 ÷ 6,0 mm<sup>2</sup>



<b>CXDL2.5</b>	2 livelli - colore GRIGIO		50 p	<b>3,19</b>
<b>CXDL2.5BU</b>	2 livelli - colore BLU		50 p	<b>3,67</b>
<b>EPCXDL2.5</b>	Terminale di chiusura		50 p	<b>1,10</b>

### Marcatori NEUTRI stecche da 10 pezzi

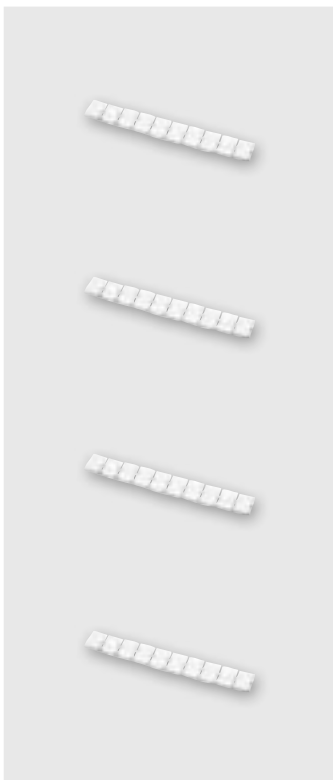

per morsetti: CTL2.5U - CTL2.5UBU - CTLG2.5 - CP3L2.5

Prezzo x  
10 stecche

<b>CA509/K2WHT</b>			1 p	<b>4,99</b>
--------------------	--	--	-----	-------------

per morsetti: CTS2.5UN - CTS2.5UNBU - CX2.5 - CX2.5/3 - CX2.5/4 - CX4/3 - CX2.5BU - CX2.5/3BU - CX2.5/4BU - CXG2.5 - CXG2.5/3 - CXG2.5/4 - CXG4/3 - CXDL2.5 - CXK2.5 - CXK2.5/4

<b>CA509/K5WHT</b>			1 p	<b>4,99</b>
--------------------	--	--	-----	-------------

per morsetti: CTS4UN - CTS4UNBU - CGT4U - CGT4N - CMC1-2 - CMC2-2 - CMCG4 - CDL4UN - CDL4UNBU - CDLG4 - CKT4U - CKT4UBU - CKT4U/4 - CKT4/4BU - CKT4SP - CKT4SPBU - CHV4U - CHV4UBU - CX4 - CX4/4 - CX4BU - CX4/4BU - CXG4 - CXG4/4 - CXF4 - CXF4L6-60V - CXF4L110-240V - CXK4

<b>CA509/K6WHT</b>			1 p	<b>4,99</b>
--------------------	--	--	-----	-------------

per morsetti: CTS6U - CTS6UBU - CGT6N - CF4U - CF4UBU - CF4UL6-60V - CF4UL110-240V - CHV6U - CHV6BU - CX6 - CX6BU - CXG6

<b>CA509/K8WHT</b>			1 p	<b>5,74</b>
--------------------	--	--	-----	-------------

per morsetti: CTS10U - CTS10UBU - CGT10N - CHV10U - CHV10UBU - CX10 - CX10BU - CXG10

<b>CA509/K10WHT</b>			1 p	<b>6,44</b>
---------------------	--	--	-----	-------------

per morsetti: CTS16U - CTS16UBU - CTS25U - CTS25UBU - CGT16N

<b>CA509/K12WHT</b>			1 p	<b>7,20</b>
---------------------	--	--	-----	-------------

### Blocchetto terminale, con serraggio a vite



Per guida DIN omega 3 dimensione 35x7,5 mm e 35x15 mm

<b>CA202</b>			50 p	<b>0,83</b>
--------------	--	--	------	-------------

Per guida DIN omega 3 dimensione 35x7,5 mm e 35x15 mm e guida a C G1 32x15 mm

<b>CA702</b>			50 p	<b>0,94</b>
--------------	--	--	------	-------------

Per guida DIN omega 3 dimensione 35x7,5 mm e 35x15 mm

<b>CA802</b>			50 p	<b>0,86</b>
--------------	--	--	------	-------------

Per guida DIN omega 3 dimensione 35x7,5 mm e 35x15 mm

<b>CA103</b>			50 p	<b>0,83</b>
--------------	--	--	------	-------------

## Sonde passacavi e liquidi scivolanti



### Anguilla-Snake

Sonde passacavi in NYLON  
Ø 3 - 4 mm

pagina 146



### Anguilla-Snake

Sonde passacavi SPIRALATE in poliestere  
Ø 3 - 4 - 4,2 - 5 - 6 mm

pagina 147



### Anguilla-Snake

Sonde passacavi SPIRALATE con 3 fili in acciaio INOX  
Ø 3 - 6 mm

pagina 149



### Anguilla-Snake

Sonde passacavi in acciaio rivestito  
Ø 4 - 6 - 10 mm

pagina 150



### Anguilla-Snake

Sonde passacavi in FIBRA di VETRO autoenergetica  
Ø 3 - 3,5 - 4 - 4,5 - 6 - 9 - 11 mm

pagina 153



### Max

Lubrificanti professionali  
per l'inserimento e l'estrazione dei cavi

pagina 164

# Componenti per il fissaggio e l'isolamento dei cavi



## Max

Prodotti per la pulizia e l'isolamento di contatti elettrici

pagina 165



## Nypo

Pressacavi in plastica e metallo

pagina 170



## Tai

Fascette e accessori per cablaggio

pagina 174

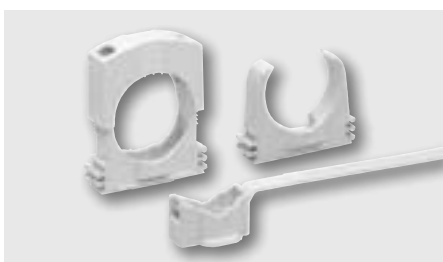

## Fix

Componenti per il fissaggio di tubi e cavi

pagina 178



## Flex-Fit

Guaina spirale e accessori per tubi corrugati e rigidi

pagina 182



## Boxy

Pozzetti elettrici e per irrigazione

pagina 184



Articolo	Descrizione	Prezzo + 10% x fuorimballo	Imballo standard	Prezzo Lordo € x 1
----------	-------------	-------------------------------	---------------------	-----------------------

Sonde passacavi in **NYLON**

## Nylon-Perlon colore nero Ø 4 mm

Teste FILETTATE M5: 1 testa flessibile e 1 occhiello tirante



<b>AN4.005</b>	Lunghezza 5 m		12 p	<b>12,30</b>
<b>AN4.010</b>	Lunghezza 10 m		12 p	<b>15,90</b>
<b>AN4.015</b>	Lunghezza 15 m		10 p	<b>20,40</b>
<b>AN4.020</b>	Lunghezza 20 m		8 p	<b>25,90</b>
<b>AN4.025</b>	Lunghezza 25 m		6 p	<b>31,30</b>
<b>AN4.030</b>	Lunghezza 30 m		6 p	<b>35,60</b>

## Nylon-Perlon colore nero Ø 4 mm

Teste FISSE: 1 testa flessibile e 1 occhiello tirante



<b>ANF4.005</b>	Lunghezza 5 m		12 p	<b>10,40</b>
<b>ANF4.010</b>	Lunghezza 10 m		12 p	<b>13,80</b>
<b>ANF4.015</b>	Lunghezza 15 m		10 p	<b>19,00</b>
<b>ANF4.020</b>	Lunghezza 20 m		8 p	<b>24,00</b>
<b>ANF4.025</b>	Lunghezza 25 m		6 p	<b>29,00</b>
<b>ANF4.030</b>	Lunghezza 30 m		6 p	<b>35,00</b>

## Nylon colore neutro Ø 3 mm

Teste FISSE: 1 testa flessibile e 1 con occhiello tirante



<b>ANEF3.005</b>	Lunghezza 5 m		30 p	<b>7,50</b>
<b>ANEF3.010</b>	Lunghezza 10 m		20 p	<b>9,60</b>
<b>ANEF3.015</b>	Lunghezza 15 m		20 p	<b>11,40</b>
<b>ANEF3.020</b>	Lunghezza 20 m		16 p	<b>12,50</b>

## Nylon colore neutro Ø 4 mm

Teste FILETTATE M5: 1 testa flessibile e 1 occhiello tirante



<b>ANE4.005</b>	Lunghezza 5 m		30 p	<b>10,90</b>
<b>ANE4.010</b>	Lunghezza 10 m		20 p	<b>13,55</b>
<b>ANE4.015</b>	Lunghezza 15 m		15 p	<b>17,30</b>
<b>ANE4.020</b>	Lunghezza 20 m		15 p	<b>20,80</b>

Per la gamma completa degli accessori vedere pagina 158-162

Articolo	Descrizione	Prezzo + 10% x fuorimballo	Imballo standard	Prezzo Lordo € x 1
----------	-------------	-------------------------------	---------------------	-----------------------

## Sonde passacavi **SPIRALATE** in poliestere **MONOFILARE**

**Poliestere** monofilare colore nero **Ø 4 mm**

Teste FILETTATE M5: 1 testa flessibile e 1 occhiello tirante

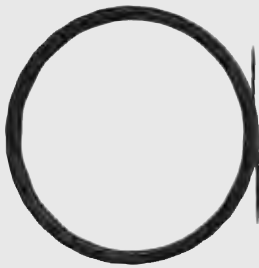

Articolo	Descrizione	Prezzo + 10% x fuorimballo	Imballo standard	Prezzo Lordo € x 1
<b>AP4.010</b>	Lunghezza 10 m	1 p	12 p	<b>83,00</b>
<b>AP4.015</b>	Lunghezza 15 m	1 p	10 p	<b>110,00</b>
<b>AP4.020</b>	Lunghezza 20 m	1 p	8 p	<b>139,00</b>
<b>AP4.025</b>	Lunghezza 25 m	1 p	6 p	<b>162,00</b>
<b>AP4.030</b>	Lunghezza 30 m	1 p	6 p	<b>189,00</b>

Avvolgitore **VUOTO** in materiale plastico con alloggiamento per accessori  
Ø 300 mm, per sonde da Ø 3 a Ø 5 mm - Lunghezza MAX 30 m

Articolo	Descrizione	Prezzo + 10% x fuorimballo	Imballo standard	Prezzo Lordo € x 1
<b>ASB</b>			1 p	<b>108,00</b>



**Poliestere** monofilare colore arancio **Ø 5 mm**

Teste FILETTATE M5: 1 testa flessibile e 1 occhiello tirante



Articolo	Descrizione	Prezzo + 10% x fuorimballo	Imballo standard	Prezzo Lordo € x 1
<b>AM5.010</b>	Lunghezza 10 m	1 p	10 p	<b>103,00</b>
<b>AM5.015</b>	Lunghezza 15 m	1 p	10 p	<b>140,00</b>
<b>AM5.020</b>	Lunghezza 20 m	1 p	8 p	<b>172,00</b>
<b>AM5.030</b>	Lunghezza 30 m	1 p	6 p	<b>222,00</b>

Avvolgitore **VUOTO** in materiale plastico con alloggiamento per accessori  
Ø 300 mm, per sonde da Ø 3 a Ø 5 mm - Lunghezza MAX 30 m

Articolo	Descrizione	Prezzo + 10% x fuorimballo	Imballo standard	Prezzo Lordo € x 1
<b>ASB</b>			1 p	<b>108,00</b>



Per la gamma completa degli accessori vedere pagina 158-162

Articolo	Descrizione	Prezzo + 10% x fuorimballo	Imballo standard	Prezzo Lordo € x 1
----------	-------------	-------------------------------	---------------------	-----------------------

Sonde passacavi **SPIRALATE** in poliestere con **anima in acciaio****Poliestere** monofilare colore giallo **Ø 3 mm**

Teste FILETTATE M4: 1 testa flessibile e 1 con occhiello tirante



<b>AMF3.005</b>	Lunghezza 5 m		1 p	<b>51,00</b>
<b>AMF3.010</b>	Lunghezza 10 m	1 p	10 p	<b>68,00</b>
<b>AMF3.015</b>	Lunghezza 15 m	1 p	10 p	<b>91,00</b>
<b>AMF3.020</b>	Lunghezza 20 m	1 p	10 p	<b>106,00</b>

**Poliestere** monofilare colore fucsia **Ø 4,2 mm**

Teste IBRIDE: 1 testa flessibile fissa e 1 filettata M5 con occhiello tirante



<b>AM45.010</b>	Lunghezza 10 m	1 p	10 p	<b>98,00</b>
<b>AM45.015</b>	Lunghezza 15 m	1 p	10 p	<b>134,00</b>
<b>AM45.020</b>	Lunghezza 20 m	1 p	10 p	<b>162,00</b>
<b>AM45.025</b>	Lunghezza 25 m		1 p	<b>190,00</b>
<b>AM45.030</b>	Lunghezza 30 m		1 p	<b>219,00</b>

Avvolgitore **VUOTO** in materiale plastico con alloggiamento per accessori  
Ø 300 mm, per sonde da Ø 3 a Ø 5 mm - Lunghezza MAX 30 m

<b>ASB</b>			1 p	<b>108,00</b>

**Poliestere** monofilare colore verde **Ø 6 mm**

Teste FILETTATE M5: 1 testa flessibile e 1 occhiello tirante



<b>AM6.015</b>	Lunghezza 15 m		1 p	<b>140,00</b>
<b>AM6.020</b>	Lunghezza 20 m		1 p	<b>172,00</b>
<b>AM6.030</b>	Lunghezza 30 m		1 p	<b>222,00</b>
<b>AM6.040</b>	Lunghezza 40 m		1 p	<b>271,00</b>
<b>AM6.050</b>	Lunghezza 50 m		1 p	<b>309,00</b>
<b>AM6.060</b>	Lunghezza 60 m		1 p	<b>342,00</b>

**Poliestere** monofilare colore verde **Ø 6 mm**, con ASPO in acciaio **Ø 350 mm**

Teste FILETTATE M5: 1 testa flessibile e 1 occhiello tirante



<b>AM6.030C350</b>	Lunghezza 30 m		1 p	<b>463,60</b>
<b>AM6.040C350</b>	Lunghezza 40 m		1 p	<b>499,00</b>
<b>AM6.050C350</b>	Lunghezza 50 m		1 p	<b>559,00</b>
<b>AM6.060C350</b>	Lunghezza 60 m		1 p	<b>619,00</b>

Per la gamma completa degli accessori vedere pagina 158-162

Articolo	Descrizione	Prezzo + 10% x fuorimballo	Imballo standard	Prezzo Lordo € x 1
----------	-------------	-------------------------------	---------------------	-----------------------

Sonde passacavi con **SPIRALE** in acciaio INOX rivestito **MeK**

**SPIRALE** d'acciaio INOX rivestito in materiale plastico colore giallo Ø 3 mm  
 Teste FILETTATE M4: 1 testa flessibile e 1 occhiello tirante



<b>AI3.010</b>	Lunghezza 10 m		1 p	10 p	<b>84,00</b>
<b>AI3.015</b>	Lunghezza 15 m		1 p	10 p	<b>104,00</b>
<b>AI3.020</b>	Lunghezza 20 m		1 p	10 p	<b>130,00</b>
<b>AI3.025</b>	Lunghezza 25 m		1 p	10 p	<b>154,00</b>
<b>AI3.030</b>	Lunghezza 30 m		1 p	10 p	<b>171,00</b>

**SPIRALE** d'acciaio INOX rivestito in materiale plastico colore giallo Ø 3 mm,  
 con **AVVOLGITORE** in materiale plastico Ø 300 mm con alloggiamento per accessori  
 Teste FILETTATE M4: 1 testa flessibile e 1 occhiello tirante



<b>AI3.015ASB</b>	Lunghezza 15 m			1 p	<b>288,00</b>
<b>AI3.020ASB</b>	Lunghezza 20 m			1 p	<b>299,00</b>
<b>AI3.030ASB</b>	Lunghezza 30 m			1 p	<b>329,00</b>

**SPIRALE** d'acciaio INOX rivestito in materiale plastico colore giallo Ø 6 mm  
 Teste FILETTATE M5: 1 testa flessibile, 1 occhiello tirante e  
 1 puntale con rotella Ø 30 mm



<b>AI6.015</b>	Lunghezza 15 m			1 p	<b>189,00</b>
<b>AI6.020</b>	Lunghezza 20 m			1 p	<b>229,00</b>
<b>AI6.030</b>	Lunghezza 30 m			1 p	<b>307,00</b>
<b>AI6.040</b>	Lunghezza 40 m			1 p	<b>380,00</b>
<b>AI6.050</b>	Lunghezza 50 m			1 p	<b>456,00</b>
<b>AI6.060</b>	Lunghezza 60 m			1 p	<b>531,00</b>

Con **ASPO** in acciaio Ø 600 mm, utilizzabile VERTICALMENTE e ORIZZONTALMENTE

<b>AI6.030CA</b>	Lunghezza 30 m			1 p	<b>705,00</b>
<b>AI6.040CA</b>	Lunghezza 40 m			1 p	<b>780,00</b>
<b>AI6.050CA</b>	Lunghezza 50 m			1 p	<b>853,00</b>
<b>AI6.060CA</b>	Lunghezza 60 m			1 p	<b>930,00</b>

Per la gamma completa degli accessori vedere pagina 158-162

Articolo	Descrizione	Prezzo + 10% x fuorimballo	Imballo standard	Prezzo Lordo € x 1
----------	-------------	-------------------------------	---------------------	-----------------------

### Sonde passacavi in corda d'**ACCIAIO** rivestito



**CORDA** d'acciaio rivestito in materiale plastico colore blu **Ø 4 mm**  
 Teste FILETTATE M5: 1 testa flessibile e 1 occhio tirante



<b>A4.010</b>	Lunghezza 10 m		12 p	<b>39,00</b>
<b>A4.015</b>	Lunghezza 15 m		10 p	<b>47,00</b>
<b>A4.020</b>	Lunghezza 20 m		8 p	<b>57,00</b>
<b>A4.030</b>	Lunghezza 30 m		6 p	<b>79,00</b>

Avvolgitore **VUOTO** in materiale plastico con alloggiamento per accessori  
 Ø 300 mm, per sonde da Ø 3 a Ø 5 mm - Lunghezza MAX 30 m

<b>ASB</b>			1 p	<b>108,00</b>

### Sonde passacavi in corda d'**ACCIAIO** rivestito **meTRICA**



**CORDA** d'acciaio rivestito in materiale plastico colore nero **Ø 4 mm**  
 Teste FILETTATE M5: 1 testa flessibile e 1 occhio tirante



<b>A4.010M</b>	Lunghezza 10 m		10 p	<b>62,00</b>
<b>A4.015M</b>	Lunghezza 15 m		10 p	<b>70,00</b>
<b>A4.020M</b>	Lunghezza 20 m		10 p	<b>81,00</b>
<b>A4.030M</b>	Lunghezza 30 m	1 p	10 p	<b>98,00</b>

Avvolgitore **VUOTO** in materiale plastico con alloggiamento per accessori  
 Ø 300 mm, per sonde da Ø 3 a Ø 5 mm - Lunghezza MAX 30 m

<b>ASB</b>			1 p	<b>108,00</b>

## meTRICA

Questa **NUOVA** sonda ha una incisione metrica su tutta la sua lunghezza ad intervalli di 1 metro. Questo permette di definire la lunghezza giusta dei cavi evitando così ogni spreco.



Articolo	Descrizione	Prezzo + 10% x fuorimballo	Imballo standard	Prezzo Lordo € x 1
----------	-------------	-------------------------------	---------------------	-----------------------

## Sonde passacavi in piattina di **ACCIAIO** rivestito **meTRICA**



**PIATTINA** d'acciaio rivestita in materiale plastico colore nero Ø 6 mm

Teste FILETTATE M5: 1 testa flessibile, 1 occhiello tirante e  
1 puntale con rotella Ø 30 mm



<b>A6.020M</b>	Lunghezza 20 m		1 p	6 p	<b>178,00</b>
<b>A6.030M</b>	Lunghezza 30 m		1 p	5 p	<b>206,00</b>
<b>A6.040M</b>	Lunghezza 40 m		1 p	5 p	<b>233,00</b>
<b>A6.050M</b>	Lunghezza 50 m		1 p	5 p	<b>262,00</b>

**PIATTINA** d'acciaio rivestita in Polipropilene colore nero Ø 6 mm, con

ASPO in acciaio Ø 600 mm, utilizzabile VERTICALMENTE e ORIZZONTALMENTE

Teste FILETTATE M5: 1 testa flessibile, 1 occhiello tirante e

1 puntale con rotella Ø 30 mm



<b>A6.040MC550</b>	Lunghezza 40 m			1 p	<b>820,00</b>
<b>A6.050MC550</b>	Lunghezza 50 m			1 p	<b>860,00</b>

## Sonde passacavi in piattina di **ACCIAIO** rivestito

**PIATTINA** d'acciaio rivestita in materiale plastico colore rosso Ø 6 mm

Teste FILETTATE M5: 1 testa flessibile, 1 occhiello tirante e

1 puntale con rotella Ø 30 mm



<b>A6.010</b>	Lunghezza 10 m			1 p	<b>95,00</b>
<b>A6.020</b>	Lunghezza 20 m		1 p	6 p	<b>128,00</b>
<b>A6.030</b>	Lunghezza 30 m		1 p	5 p	<b>160,00</b>
<b>A6.040</b>	Lunghezza 40 m		1 p	5 p	<b>192,00</b>
<b>A6.050</b>	Lunghezza 50 m		1 p	5 p	<b>226,00</b>
<b>A6.060</b>	Lunghezza 60 m			1 p	<b>283,00</b>
<b>A6.080</b>	Lunghezza 80 m			1 p	<b>329,00</b>
<b>A6.100</b>	Lunghezza 100 m			1 p	<b>375,00</b>

**PIATTINA** d'acciaio rivestita in materiale plastico colore rosso Ø 6 mm,

con ASPO in acciaio Ø 450 mm, utilizzabile ORIZZONTALMENTE

Teste FILETTATE M5: 1 testa flessibile, 1 occhiello tirante e

1 puntale con rotella Ø 30 mm



<b>A6.040C450</b>	Lunghezza 40 m			1 p	<b>630,00</b>
<b>A6.050C450</b>	Lunghezza 50 m			1 p	<b>660,00</b>

Per la gamma completa degli accessori vedere pagina 158-162



Articolo	Descrizione	Prezzo + 10% x fuorimballo	Imballo standard	Prezzo Lordo € x 1
----------	-------------	-------------------------------	---------------------	-----------------------



**PIATTINA** d'acciaio rivestita in materiale plastico colore rosso  $\varnothing$  6 mm, con ASPO in acciaio  $\varnothing$  600 mm, utilizzabile VERTICALMENTE e ORIZZONTALMENTE  
 Teste FILETTATE M5: 1 testa flessibile, 1 occhiello tirante e 1 puntale con rotella  $\varnothing$  30 mm



<b>A6.040C550</b>	Lunghezza 40 m		1 p	<b>680,00</b>
<b>A6.050C550</b>	Lunghezza 50 m		1 p	<b>721,00</b>
<b>A6.060C550</b>	Lunghezza 60 m		1 p	<b>815,00</b>
<b>A6.080C550</b>	Lunghezza 80 m		1 p	<b>943,00</b>
<b>A6.100C550</b>	Lunghezza 100 m		1 p	<b>999,00</b>

Sonde passacavi in piattina di **ACCIAIO** rivestito

**PIATTINA** d'acciaio rivestita in materiale plastico colore rosso  $\varnothing$  10 mm  
 Teste FILETTATE M12: 1 testa flessibile e 1 puntale con rotella  $\varnothing$  53 mm



<b>A10.040</b>	Lunghezza 40 m		1 p	<b>506,00</b>
<b>A10.050</b>	Lunghezza 50 m		1 p	<b>598,00</b>
<b>A10.060</b>	Lunghezza 60 m		1 p	<b>698,00</b>
<b>A10.080</b>	Lunghezza 80 m		1 p	<b>897,00</b>
<b>A10.100</b>	Lunghezza 100 m		1 p	<b>1.075,00</b>

**PIATTINA** d'acciaio rivestita in materiale plastico colore rosso  $\varnothing$  10 mm, con ASPO in acciaio  $\varnothing$  720 mm, utilizzabile ORIZZONTALMENTE  
 Teste FILETTATE M12: 1 testa flessibile e 1 puntale con rotella  $\varnothing$  53 mm



<b>A10.040C720</b>	Lunghezza 40 m		1 p	<b>1.018,00</b>
<b>A10.050C720</b>	Lunghezza 50 m		1 p	<b>1.122,00</b>
<b>A10.060C720</b>	Lunghezza 60 m		1 p	<b>1.223,00</b>

**PIATTINA** d'acciaio rivestita in materiale plastico colore rosso  $\varnothing$  10 mm, con ASPO in acciaio  $\varnothing$  800 mm, utilizzabile VERTICALMENTE e ORIZZONTALMENTE  
 Teste FILETTATE M12: 1 testa flessibile e 1 puntale con rotella  $\varnothing$  53 mm



<b>A10.080C850</b>	Lunghezza 80 m		1 p	<b>1.925,00</b>
<b>A10.100C850</b>	Lunghezza 100 m		1 p	<b>2.090,00</b>
<b>A10.150C850</b>	Lunghezza 150 m		1 p	<b>2.548,00</b>

Per la gamma completa degli accessori vedere pagina 158-162

Articolo	Descrizione	Prezzo + 10% x fuorimballo	Imballo standard	Prezzo Lordo € x 1
----------	-------------	-------------------------------	---------------------	-----------------------

Sonde passacavi in **FIBRA di VETRO****PETAL** 

**FIBRA** rivestita in materiale plastico colore giallo  $\varnothing$  4 mm  
 Teste FILETTATE M5: 1 testa flessibile e 1 occhiello tirante



<b>AFP4.010</b>	Lunghezza 10 m		10 p	<b>63,00</b>
<b>AFP4.015</b>	Lunghezza 15 m		10 p	<b>73,00</b>
<b>AFP4.020</b>	Lunghezza 20 m		10 p	<b>84,00</b>
<b>AFP4.025</b>	Lunghezza 25 m		10 p	<b>93,00</b>
<b>AFP4.030</b>	Lunghezza 30 m		10 p	<b>105,00</b>

Avvolgitore **VUOTO** in materiale plastico con alloggiamento per accessori  
 $\varnothing$  300 mm, per sonde da  $\varnothing$  3 a  $\varnothing$  5 mm - Lunghezza MAX 30 m

<b>ASB</b>			1 p	<b>108,00</b>

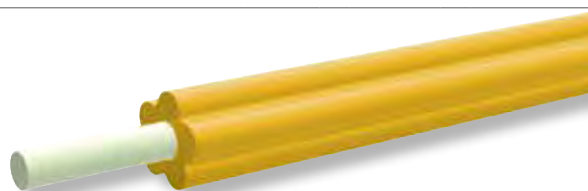
**PETAL** 

## La prima ed unica sonda in fibra di vetro flessibile

Questa nuova Sonda, con profilo a petali di fiore, riduce al minimo l'attrito in fase di introduzione, soprattutto in presenza di altri cavi.

Inoltre, grazie alla riduzione della dimensione dell'anima in fibra di vetro e alla particolare elasticità del materiale plastico di rivestimento, si conferisce alla sonda una flessibilità molto elevata.

È particolarmente adatta per un utilizzo in campo domestico dove sono presenti cavidotti con presenza di cavi, percorsi tortuosi e raggi di curvatura ridotti.

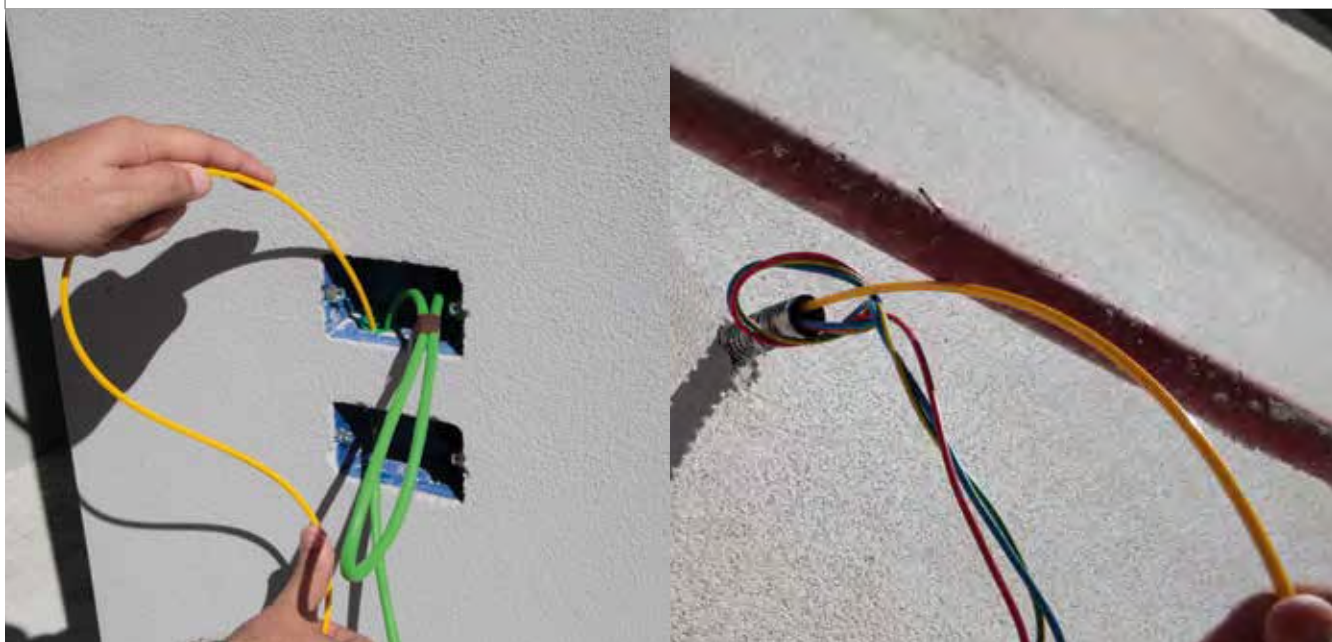

Articolo	Descrizione	Prezzo + 10% x fuorimballo	Imballo standard	Prezzo Lordo € x 1
----------	-------------	-------------------------------	---------------------	-----------------------

## Sonde passacavi in **FIBRA** di **VETRO** autoenergetica

**FIBRA** rivestita in polipropilene colore giallo Ø 3 mm  
 Teste FILETTATE M5: 1 testa flessibile e 1 occhiello tirante



<b>AF3.015</b>	Lunghezza 15 m		10 p	<b>68,00</b>
<b>AF3.020</b>	Lunghezza 20 m		8 p	<b>82,00</b>
<b>AF3.030</b>	Lunghezza 30 m		6 p	<b>105,00</b>

Avvolgitore **VUOTO** in materiale plastico con alloggiamento per accessori  
 Ø 300 mm, per sonde da Ø 3 a Ø 5 mm - Lunghezza MAX 30 m

<b>ASB</b>			1 p	<b>108,00</b>

**FIBRA** rivestita in Polipropilene colore giallo Ø 3,5 mm  
 Teste FILETTATE M5: 1 testa flessibile e 1 occhiello tirante



<b>AF35.010</b>	Lunghezza 10 m	1 p	12 p	<b>62,00</b>
<b>AF35.015</b>	Lunghezza 15 m	1 p	10 p	<b>78,00</b>
<b>AF35.020</b>	Lunghezza 20 m	1 p	8 p	<b>94,00</b>
<b>AF35.025</b>	Lunghezza 25 m	1 p	6 p	<b>104,00</b>

**FIBRA** rivestita in Polipropilene colore giallo Ø 4,5 mm  
 Teste FILETTATE M5: 1 testa flessibile, 1 occhiello tirante e  
 1 puntale con rotella Ø 30 mm



<b>AF45.015</b>	Lunghezza 15 m		1 p	<b>97,00</b>
<b>AF45.030</b>	Lunghezza 30 m		1 p	<b>190,00</b>

Per la gamma completa degli accessori vedere pagina 158-162

Articolo	Descrizione	Prezzo + 10% x fuorimballo	Imballo standard	Prezzo Lordo € x 1
----------	-------------	-------------------------------	---------------------	-----------------------

## Sonde passacavi **SPIRALATE** in **FIBRA** di **VETRO** rivestita

**FIBRA** rivestita in materiale plastico colore rosso  $\varnothing$  4 mm

Teste FILETTATE M5: 1 testa flessibile e 1 occhiello tirante



<b>AFS4.010</b>	Lunghezza 10 m		1 p	10 p	<b>62,00</b>
<b>AFS4.015</b>	Lunghezza 15 m		1 p	10 p	<b>78,00</b>
<b>AFS4.020</b>	Lunghezza 20 m		1 p	10 p	<b>95,00</b>
<b>AFS4.030</b>	Lunghezza 30 m		1 p	10 p	<b>105,00</b>

**FIBRA** rivestita in materiale plastico colore rosso  $\varnothing$  6 mm

Teste FILETTATE M5: 1 testa flessibile, 1 occhiello tirante e  
1 puntale con rotella  $\varnothing$  30 mm



<b>AFS6.015</b>	Lunghezza 15 m			1 p	<b>130,00</b>
<b>AFS6.020</b>	Lunghezza 20 m			1 p	<b>153,00</b>
<b>AFS6.030</b>	Lunghezza 30 m			1 p	<b>200,00</b>

## Sonde passacavi in **FIBRA** di **VETRO** autoenergetica

**FIBRA** rivestita in Polipropilene colore giallo  $\varnothing$  6 mm

Teste FILETTATE M5: 1 testa flessibile, 1 occhiello tirante  
e 1 puntale con rotella  $\varnothing$  30 mm



<b>AF6.030</b>	Lunghezza 30 m			1 p	<b>226,00</b>
<b>AF6.040</b>	Lunghezza 40 m			1 p	<b>281,00</b>
<b>AF6.050</b>	Lunghezza 50 m			1 p	<b>339,00</b>
<b>AF6.060</b>	Lunghezza 60 m			1 p	<b>396,00</b>
<b>AF6.080</b>	Lunghezza 80 m			1 p	<b>509,00</b>
<b>AF6.100</b>	Lunghezza 100 m			1 p	<b>634,00</b>

**FIBRA** rivestita in Polipropilene colore giallo  $\varnothing$  6 mm,

con ASPO in acciaio  $\varnothing$  600 mm, utilizzabile VERTICALMENTE e ORIZZONTALMENTE

Accessori in dotazione: 1 testa flessibile, 1 occhiello tirante e 1 puntale con rotella  $\varnothing$  30 mm



<b>AF6.040C550</b>	Lunghezza 40 m			1 p	<b>760,00</b>
<b>AF6.050C550</b>	Lunghezza 50 m			1 p	<b>803,00</b>
<b>AF6.060C550</b>	Lunghezza 60 m			1 p	<b>878,00</b>
<b>AF6.080C550</b>	Lunghezza 80 m			1 p	<b>979,00</b>
<b>AF6.100C550</b>	Lunghezza 100 m			1 p	<b>1.089,00</b>

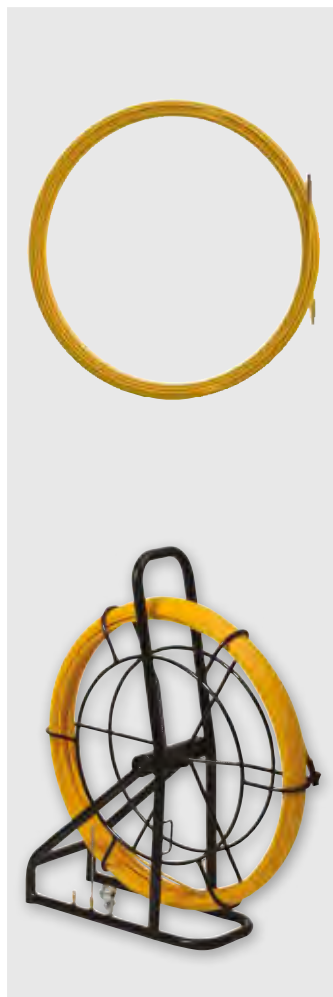
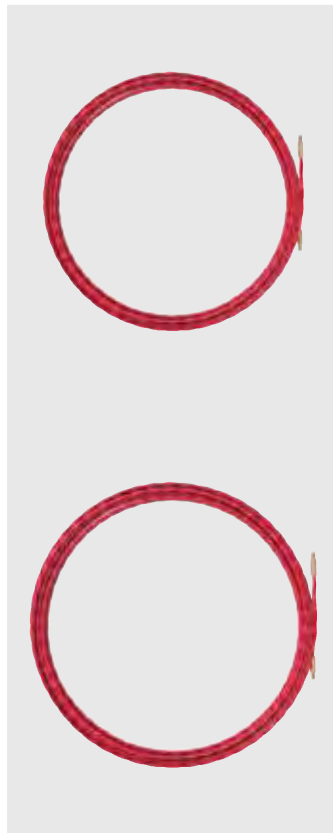

Articolo	Descrizione	Prezzo + 10% x fuorimballo	Imballo standard	Prezzo Lordo € x 1
----------	-------------	-------------------------------	---------------------	-----------------------

## Sonde passacavi in **FIBRA** di **VETRO** autoenergetica

**FIBRA** rivestita in Polipropilene colore giallo Ø 9 mm

Teste FILETTATE M12: 1 testa flessibile e 1 puntale con rotella Ø 53 mm



<b>AF9.050</b>	Lunghezza 50 m		1 p	<b>638,00</b>
<b>AF9.060</b>	Lunghezza 60 m		1 p	<b>726,00</b>
<b>AF9.080</b>	Lunghezza 80 m		1 p	<b>902,00</b>
<b>AF9.100</b>	Lunghezza 100 m		1 p	<b>1.067,00</b>
<b>AF9.150</b>	Lunghezza 150 m		1 p	<b>1.518,00</b>

**FIBRA** rivestita in Polipropilene colore giallo Ø 9 mm,

con ASPO orizzontale in acciaio Ø 720 mm,

Teste FILETTATE M12: 1 testa flessibile e 1 puntale con rotella Ø 53 mm



<b>AF9.050C720</b>	Lunghezza 50 m		1 p	<b>1.232,00</b>
<b>AF9.060C720</b>	Lunghezza 60 m		1 p	<b>1.342,00</b>
<b>AF9.080C720</b>	Lunghezza 80 m		1 p	<b>1.474,00</b>

**FIBRA** rivestita in Polipropilene colore giallo Ø 9 mm,

con ASPO verticale in acciaio Ø 800 mm,

utilizzabile VERTICALMENTE e ORIZZONTALMENTE

Teste FILETTATE M12: 1 testa flessibile e 1 puntale con rotella Ø 53 mm



<b>AF9.040C700</b>	Lunghezza 40 m		1 p	<b>1.287,00</b>
<b>AF9.050C700</b>	Lunghezza 50 m		1 p	<b>1.375,00</b>
<b>AF9.060C700</b>	Lunghezza 60 m		1 p	<b>1.534,00</b>
<b>AF9.080C700</b>	Lunghezza 80 m		1 p	<b>1.639,00</b>

<b>AF9.100C850</b>	Lunghezza 100 m		1 p	<b>2.079,00</b>
<b>AF9.150C850</b>	Lunghezza 150 m		1 p	<b>2.585,00</b>

Per la gamma completa degli accessori vedere pagina 158-162



Articolo	Descrizione	Prezzo + 10% x fuorimbollo	Imballo standard	Prezzo Lordo € x 1
----------	-------------	----------------------------	------------------	--------------------

Sonde passacavi in **FIBRA** di **VETRO** autoenergetica

FIBRA rivestita in Polipropilene colore giallo  $\varnothing$  11 mm

Teste FILETTATE M12: 1 testa flessibile e 1 puntale con rotella  $\varnothing$  53 mm



<b>AF11.080</b>	Lunghezza 80 m		1 p	<b>1.078,00</b>
<b>AF11.100</b>	Lunghezza 100 m		1 p	<b>1.254,00</b>
<b>AF11.150</b>	Lunghezza 150 m		1 p	<b>1.815,00</b>
<b>AF11.200</b>	Lunghezza 200 m		1 p	<b>2.299,00</b>
<b>AF11.250</b>	Lunghezza 250 m		1 p	<b>2.816,00</b>
<b>AF11.300</b>	Lunghezza 300 m		1 p	<b>3.410,00</b>

FIBRA rivestita in Polipropilene colore giallo  $\varnothing$  11 mm

con ASPO verticale in acciaio  $\varnothing$  800 mm,

utilizzabile VERTICALMENTE e ORIZZONTALMENTE

Teste FILETTATE M12: 1 testa flessibile e 1 puntale con rotella  $\varnothing$  53 mm



<b>AF11.080C850</b>	Lunghezza 80 m		1 p	<b>2.200,00</b>
<b>AF11.100C850</b>	Lunghezza 100 m		1 p	<b>2.420,00</b>
<b>AF11.150C1000</b>	Lunghezza 150 m, con ASPO $\varnothing$ 1000 mm		1 p	<b>3.080,00</b>
<b>AF11.200C1000</b>	Lunghezza 200 m, con ASPO $\varnothing$ 1000 mm		1 p	<b>3.575,00</b>
<b>AF11.250C1100</b>	Lunghezza 250 m, con ASPO $\varnothing$ 1000 mm		1 p	<b>4.125,00</b>
<b>AF11.300C1100</b>	Lunghezza 300 m, con ASPO $\varnothing$ 1000 mm		1 p	<b>4.720,00</b>





Articolo	Descrizione	Prezzo + 10% x fuorimballo	Imballo standard	Prezzo Lordo € x 1
----------	-------------	-------------------------------	---------------------	-----------------------

**KIT accessori di ricambio** (Imballati in valva con Euroslot)

Kit con 2 teste flessibili in CORDA con occhiello APS e 1 occhiello tirante AT

<b>APS4KIT</b>	Filettatura <b>M4</b> per sonde Ø 3 mm	1 p	10 p	<b>18,50</b>
<b>APS5KIT</b>	Filettatura <b>M5</b> per sonde Ø 3-4,5 mm	1 p	10 p	<b>19,50</b>
<b>APS6KIT</b>	Filettatura <b>M5</b> per sonde Ø 5-6 mm	1 p	10 p	<b>33,00</b>

Kit con 2 teste flessibili con occhiello APT e 1 occhiello tirante AT

<b>APT4KIT</b>	Filettatura <b>M4</b> per sonde Ø 3 mm	1 p	10 p	<b>18,50</b>
<b>APT5KIT</b>	Filettatura <b>M5</b> per sonde Ø 3-4,5 mm	1 p	10 p	<b>19,50</b>
<b>APT6KIT</b>	Filettatura <b>M5</b> per sonde Ø 5-6 mm	1 p	10 p	<b>33,00</b>

Kit misto con:

1 testa flessibile APT6.M5, 1 testa flessibile AP10.M5, 1 testa con carrucola APR7.M5, 1 occhiello AT6.M5, 1 occhiello AT10.M5, 1 giunto fisso AGFM5.M5

<b>APM5KIT</b>	Filettatura <b>M5</b> per sonde Ø 3-4,5 mm	1 p	10 p	<b>39,00</b>

**Accessori di ricambio** (Imballati in valva con Euroslot)

Teste flessibili

<b>AP6.M5</b>	M5 - Testa Ø 6mm - per sonde Ø da 3 a 4,5 mm	10 p	100 p	<b>4,60</b>
<b>AP8.M5</b>	M5 - Testa Ø 8mm - per sonde Ø da 5 a 6 mm	5 p	20 p	<b>11,50</b>
<b>AP10.M5</b>	M5 - Testa Ø 10mm - per sonde Ø da 3 a 4,5 mm	2 p	20 p	<b>11,60</b>
<b>AP13.M5</b>	M5 - Testa Ø 13mm - per sonde Ø da 3 a 4,5 mm	2 p	20 p	<b>13,80</b>
<b>AP14.M12</b>	M12 - Testa Ø 14mm - per sonde Ø da 9 a 11 mm		1 p	<b>36,00</b>

Teste flessibili con occhiello

<b>APT5.M4</b>	M4 - Testa Ø 5mm - per sonde Ø 3 mm	10 p	100 p	<b>5,40</b>
<b>APT6.M5</b>	M5 - Testa Ø 6mm - per sonde Ø da 3 a 4,5 mm	10 p	100 p	<b>5,40</b>
<b>APT8.M5</b>	M5 - Testa Ø 8mm - per sonde Ø da 5 a 6 mm	5 p	50 p	<b>12,20</b>

Teste flessibili in corda con occhiello

<b>APS5.M4</b>	M4 - Testa Ø 5mm - per sonde Ø 3 mm	10 p	100 p	<b>5,40</b>
<b>APS6.M5</b>	M5 - Testa Ø 6mm - per sonde Ø da 3 a 4,5 mm	10 p	100 p	<b>5,40</b>
<b>APS8.M5</b>	M5 - Testa Ø 8mm - per sonde Ø da 5 a 6 mm	5 p	50 p	<b>12,20</b>

Teste flessibili con rotella

<b>APR7.M5</b>	M5 - Testa Ø 7mm - per sonde Ø da 3 a 4,5 mm		2 p	<b>11,20</b>
<b>APR9.M5</b>	M5 - Testa Ø 9mm - per sonde Ø da 5 a 6 mm		2 p	<b>19,20</b>

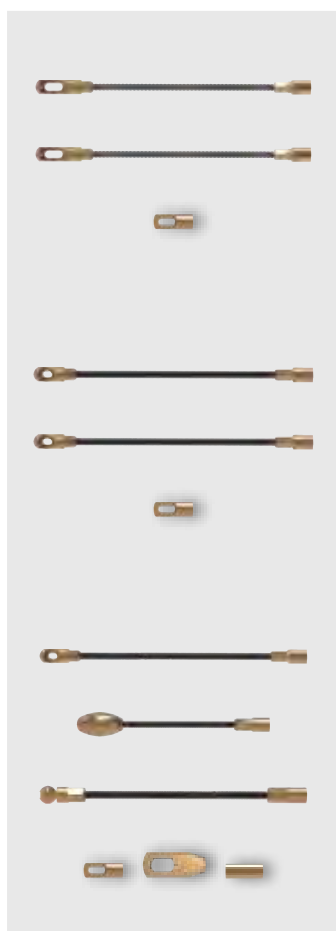

Articolo	Descrizione	Prezzo + 10% x fuorimballo	Imballo standard	Prezzo Lordo € x 1
----------	-------------	-------------------------------	---------------------	-----------------------

Occhiello tirante

<b>AT5.M4</b>	M4 - Testa Ø 5mm - per sonde Ø 3 mm	10 p	50 p	<b>2,10</b>
<b>AT6.M5</b>	M5 - Testa Ø 6mm - per sonde Ø da 3 a 4,5 mm	10 p	50 p	<b>2,10</b>
<b>AT8.M5</b>	M5 - Testa Ø 8mm - per sonde Ø da 5 a 6 mm	5 p	25 p	<b>4,50</b>
<b>AT10.M5</b>	M5 - Testa Ø 10mm - per sonde Ø da 3 a 6 mm	2 p	10 p	<b>5,60</b>

Puntale a rotella

<b>AR30.M5</b>	Ø 30 mm - M5 - per sonde Ø 6 mm		1 p	<b>36,00</b>
<b>AR30.M12</b>	Ø 30 mm - M12 - per sonde Ø 9, 10 e 11 mm		1 p	<b>54,00</b>
<b>AR53.M12</b>	Ø 53 mm - M12 - per sonde Ø 9, 10 e 11 mm		1 p	<b>98,00</b>

Laccio tirante

<b>AL6.M5.1</b>	M5		2 p	<b>10,00</b>
<b>AL6.M5.3</b>	3 lacci - M5		1 p	<b>11,00</b>

Grillo tirante

<b>AGT30.M5</b>	Ø 30 mm - M5 - per sonde Ø 5, 6 mm		1 p	<b>24,00</b>
<b>AGT30.M12</b>	Ø 30 - M12 - per sonde Ø 9, 10 e 11 mm		1 p	<b>40,00</b>
<b>AGT53.M12</b>	Ø 53 mm - M12 - per sonde Ø 9, 10 e 11 mm		1 p	<b>49,00</b>

Giunto girevole

<b>AGM5.M5</b>	Ø 12 mm - M5		1 p	<b>45,00</b>
<b>AGM12.M12</b>	Ø 25 mm - M12		1 p	<b>64,00</b>

Giunto fisso

<b>AGFM5.M5</b>	M5		5 p	<b>1,70</b>
-----------------	----	--	-----	-------------

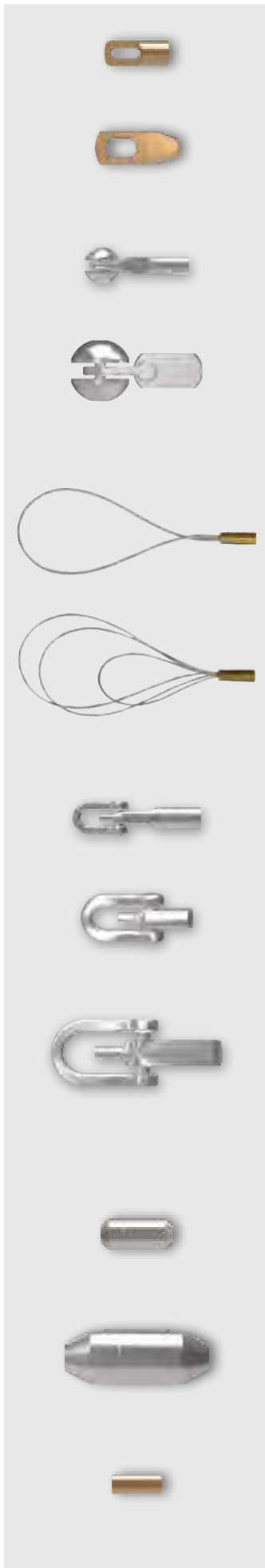

Articolo	Descrizione	Prezzo + 10% x fuorimballo	Imballo standard	Prezzo Lordo € x 1
----------	-------------	-------------------------------	---------------------	-----------------------

## Calze tiranti

Per cavi Ø da 4 a 9 mm - Filettatura **M5** - Per sonde Ø 3-4,5mm

<b>AC6.M5.49</b>			1 p	<b>54,00</b>

Per cavi Ø da 9 a 15 mm - Filettatura **M5** - Per sonde Ø 3-4,5mm

<b>AC6.M5.915</b>			1 p	<b>64,00</b>

Per un Ø totale da 20 a 25 mm (1 o più cavi) per sonde Ø 6-11mm  
carico di lavoro 750 Kg (rottura a 1.600Kg) lunghezza 400 mm (in estensione 800 mm)

<b>AC.2025</b>	1 aggancio		1 p	<b>154,00</b>
<b>AC.2025A</b>	2 agganci (aperta)		1 p	<b>170,00</b>

Per un Ø totale da 25 a 45 mm (1 o più cavi) per sonde Ø 6-11mm  
carico di lavoro 1.500 Kg (rottura a 4.600Kg) lunghezza 750 mm (in estensione 1.300 mm)

<b>AC.2545</b>	1 aggancio		1 p	<b>157,00</b>
<b>AC.2545A</b>	2 agganci (aperta)		1 p	<b>192,00</b>

Per un Ø totale da 45 a 60 mm (1 o più cavi) per sonde Ø 6-11mm  
carico di lavoro 2.500 Kg (rottura a 5.500Kg) lunghezza 900 mm (in estensione 1.400 mm)

<b>AC.4560</b>	1 aggancio		1 p	<b>186,00</b>
<b>AC.4560A</b>	2 agganci (aperta)		1 p	<b>216,00</b>

Per un Ø totale da 60 a 80 mm (1 o più cavi) per sonde Ø 6-11mm  
carico di lavoro 2.500 Kg (rottura a 5.500Kg) lunghezza 1.200 mm (in estensione 1.900 mm)

<b>AC.6080</b>	1 aggancio		1 p	<b>214,00</b>
<b>AC.6080A</b>	2 agganci (aperta)		1 p	<b>249,00</b>

Per un Ø totale da 80 a 100 mm (1 o più cavi) per sonde Ø 6-11mm  
carico di lavoro 3.000 Kg (rottura a 6.000Kg) lunghezza 1.300 mm (in estensione 2.000 mm)

<b>AC.80100</b>	1 aggancio		1 p	<b>248,00</b>
<b>AC.80100A</b>	2 agganci (aperta)		1 p	<b>309,00</b>

## Kit di riparazione per sonde spiralate

Terminale filettato M4 per sonde AMF3  
da crimpare

<b>ARM030</b>			1 p	<b>4,00</b>

Terminale filettato M4 per sonde AI3  
da crimpare

<b>ARI030</b>			1 p	<b>5,10</b>

Terminale filettato M5 per sonde AM45  
da crimpare

<b>ARM045</b>			1 p	<b>4,60</b>

Terminale filettato M5 per sonde AM6  
da crimpare

<b>ARM060</b>			1 p	<b>5,10</b>

Terminale filettato M5 per sonde AI6  
da crimpare

<b>ARI060</b>			1 p	<b>6,00</b>

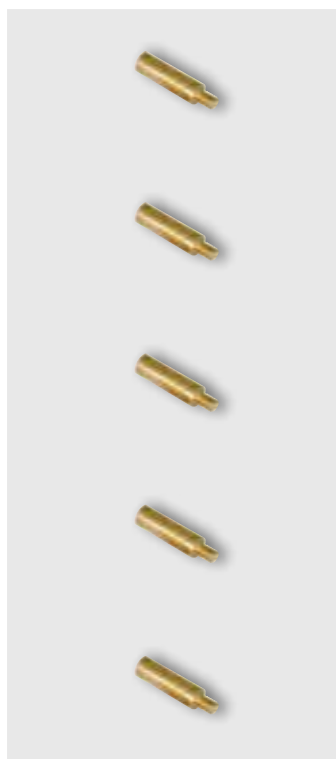
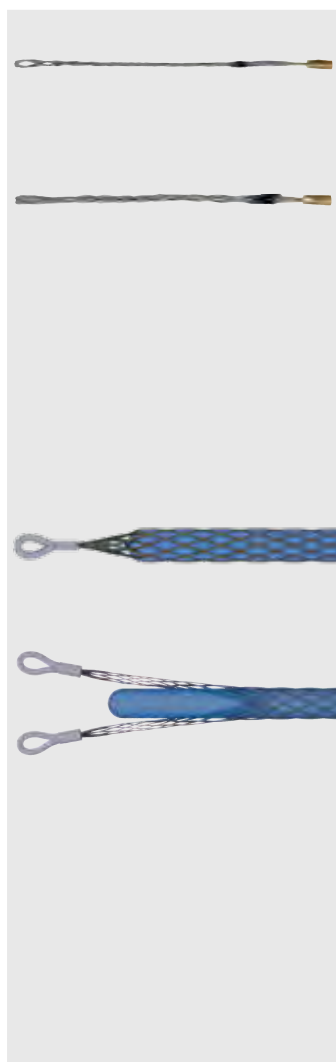

Articolo	Descrizione	Prezzo + 10% x fuorimballo	Imballo standard	Prezzo Lordo € x 1
----------	-------------	-------------------------------	---------------------	-----------------------

### Kit di riparazione per sonde in fibra di vetro (Imballati in valva con Euroslot)

Per rotture CENTRALI, con giunto

<b>ASR30</b>	Per sonde Ø 3 mm		1 p	<b>5,50</b>
<b>ASR35</b>	Per sonde Ø 3,5 mm		1 p	<b>5,50</b>
<b>ASR45</b>	Per sonde Ø 4,5 mm		1 p	<b>9,50</b>
<b>ASR6</b>	Per sonde Ø 6 mm		1 p	<b>10,50</b>

Per rotture CENTRALI, con giunto girevole

<b>ASR9</b>	Per sonde Ø 9 mm		1 p	<b>101,00</b>
<b>ASR11</b>	Per sonde Ø 11 mm		1 p	<b>101,00</b>

Per rotture CENTRALI

<b>AGS30</b>	Per sonde Ø 3 mm		1 p	<b>3,30</b>
<b>AGS35</b>	Per sonde Ø 3,5 mm		1 p	<b>3,30</b>
<b>AGS45</b>	Per sonde Ø 4,5 mm		1 p	<b>4,90</b>
<b>AGS6</b>	Per sonde Ø 6 mm		1 p	<b>4,90</b>

Per rotture CENTRALI

<b>AGS9</b>	Per sonde Ø 9 mm		1 p	<b>36,00</b>
<b>AGS11</b>	Per sonde Ø 11 mm		1 p	<b>36,00</b>

Per rotture TERMINALI

<b>AST30</b>	Per sonde Ø 3 mm		1 p	<b>4,30</b>
<b>AST35</b>	Per sonde Ø 3,5 mm		1 p	<b>4,30</b>
<b>AST45</b>	Per sonde Ø 4,5 mm		1 p	<b>6,00</b>
<b>AST6</b>	Per sonde Ø 6 mm		1 p	<b>6,00</b>

Per rotture TERMINALI

<b>AST9</b>	Per sonde Ø 9 mm		1 p	<b>24,00</b>
<b>AST11</b>	Per sonde Ø 11 mm		1 p	<b>24,00</b>

Colla per kit di riparazione

<b>ACOLLA</b>	3 ml		1 p	<b>12,40</b>
---------------	------	--	-----	--------------

Tirasonde in gomma

<b>ATG06</b>	Per sonde da Ø 3 a Ø 6 mm		5 p	<b>12,50</b>
--------------	---------------------------	--	-----	--------------

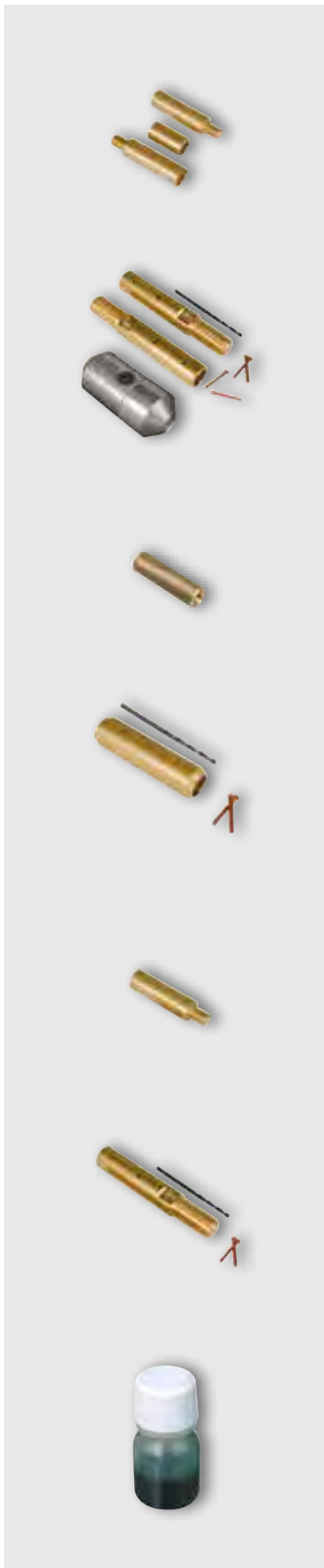

Articolo	Descrizione	Prezzo + 10% x fuorimballo	Imballo standard	Prezzo Lordo € x 1
----------	-------------	-------------------------------	---------------------	-----------------------

### Avvolgitori vuoti per sonde

Avvolgitore in materiale plastico con tirasonda in gomma e alloggiamento per accessori Ø 300 mm, per sonde da Ø 3 a Ø 4,5 mm - Lunghezza MAX 30 m

<b>ASB</b>			1 p	<b>108,00</b>

Aspo in acciaio Ø 450 mm utilizzabile ORIZZONTALMENTE per sonde da Ø 5 mm a Ø 6 mm - Lunghezza MAX 50 m

<b>AC450</b>			1 p	<b>358,00</b>

Aspo in acciaio Ø 720 mm utilizzabile ORIZZONTALMENTE per sonde da Ø 9 mm a Ø 10 mm - Lunghezza max 60 m

<b>AC720</b>			1 p	<b>495,00</b>

Aspo in acciaio Ø 350 mm utilizzabile ORIZZONTALMENTE e VERTICALMENTE per sonde da Ø 4 mm a Ø 6 mm - Lunghezza max 60 m

<b>AV350</b>			1 p	<b>225,00</b>

Aspo in acciaio Ø 600 mm utilizzabile ORIZZONTALMENTE e VERTICALMENTE per sonde da Ø 5 mm a Ø 6 mm - Lunghezza max 100 m

<b>AV550</b>			1 p	<b>517,00</b>

Aspo in acciaio Ø 800 mm con ruote, utilizzabile ORIZZONTALMENTE e VERTICALMENTE per sonde da Ø 6 mm a Ø 9 mm - Lunghezza max 150 m

<b>AV850</b>			1 p	<b>968,00</b>

Aspo in acciaio Ø 1.000 mm con ruote, utilizzabile ORIZZONTALMENTE e VERTICALMENTE per sonde da Ø 9 mm a Ø 11 mm - Lunghezza max 200 m

<b>AV1000</b>			1 p	<b>1.188,00</b>



Articolo	Descrizione	Prezzo + 10% x fuorimballo	Imballo standard	Prezzo Lordo € x 1
----------	-------------	-------------------------------	---------------------	-----------------------

### Lubrificanti professionali per introduzione ed estrazione cavi

Gel ad ALTA viscosità, per introduzione cavi

<b>AGI050</b>	Bottiglia da 1/2 litro		16 p	<b>10,00</b>
<b>AGI1</b>	Bottiglia da 1 litro		12 p	<b>17,00</b>
<b>AGI5</b>	Secchio da 5 litri		1 p	<b>75,00</b>

Fluido a BASSA viscosità, per introduzione cavi

<b>AGE050</b>	Bottiglia da 1/2 litro		16 p	<b>8,50</b>
<b>AGE1</b>	Bottiglia da 1 litro		12 p	<b>15,00</b>

Liquido LUBRIFICANTE, per introduzione ed estrazione cavi

<b>AGL050</b>	Bottiglia da 1/2 litro		16 p	<b>5,70</b>
<b>AGL1</b>	Bottiglia da 1 litro		12 p	<b>10,20</b>
<b>AGL5</b>	Tanica da 5 litri		1 p	<b>49,00</b>

Schiuma a media viscosità, per introduzione di cavi elettrici, telefonici e fibra ottica

<b>AGF400</b>	Bomboletta spray da 400 ml con cannula		20 p	<b>15,00</b>

Lubrificante di alta qualità a base d'olio di silicone, per introduzione di cavi elettrici, telefonici e fibra ottica

<b>ALUB</b>	bomboletta da 400 ml		20 p	<b>10,50</b>







Articolo	Descrizione	Prezzo + 10% x fuorimbollo	Imballo standard	Prezzo Lordo € x 1
----------	-------------	----------------------------	------------------	--------------------

**Prodotti Spray**



Lubrificante penetrante, sbloccante, protettivo e idrorepellente  
 Particolarmente adatto per sbloccare velocemente qualsiasi elemento metallico ossidato  
 Utilizzabile anche per lubrificare qualsiasi tipo di serratura

<b>ASBL</b>	bomboledda da 400 ml		20 p	<b>9,60</b>



Lubrificante di alta qualità a base di olio di Silicone  
 Adatto per l'inserimento di cavi elettrici, cavi telefonici, cavi in fibra ottica  
 Trova inoltre impiego come antiadesivo, distaccante nel settore delle materie plastiche e gomma, nell'industria cartaria e tessile

<b>ALUB</b>	bomboledda da 400 ml		20 p	<b>9,90</b>



Detergente, disossidante e sgrassante secco per la pulizia di circuiti elettrici ed elettronici

<b>ADET</b>	bomboledda da 400 ml		20 p	<b>11,80</b>



Aria ad alta pressione per pulire e raffreddare, antistatica  
 Rimuove velocemente polveri e residui nelle intercedini ed in tutte le parti difficili da raggiungere. Può essere impiegata nel settore elettronico per la pulizia di computer, piccoli elettrodomestici, TV ed apparecchiature telefoniche

<b>ARIA</b>	bomboledda da 400 ml		20 p	<b>9,20</b>



Articolo	Descrizione	Prezzo + 10% x fuorimballo	Imballo standard	Prezzo Lordo € x 1
----------	-------------	-------------------------------	---------------------	-----------------------

## Prodotti per l'isolamento e la sigillatura di contatti elettrici



### **ISOLgel** Gel liquido BICOMPONENTE

Grado di protezione **IP68**, rapporto di miscelazione 1:1

Reticolazione in circa 15 minuti a 20°C - Reticolazione totale 24h a 20 °C

Prodotto riaccessibile - Temperatura di esercizio da -20°C a 200°C - Atossico

Rigidità dielettrica 20kV/mm - Resistività di volume  $6 \times 10^{10} \Omega \text{ m}$

2 flaconi

<b>GSB030</b>	0,30 Kg (2 x 0,15 Kg)		4 p	<b>27,50</b>

2 flaconi con caraffa graduata e spatola

<b>GSB030B</b>	0,30 Kg (2 x 0,15 Kg)		1 p	<b>35,00</b>
<b>GSB1</b>	1 Kg (2 x 0,5 Kg)		1 p	<b>88,00</b>

2 taniche con caraffa graduata e spatola

<b>GSB10</b>	10 Kg (2 x 5 Kg)		1 p	<b>748,00</b>

In busta

<b>GSB030BL</b>	circa 0,30 Kg, per scatole 80x80x40 mm		10 p	<b>28,00</b>
<b>GSB040BL</b>	circa 0,40 Kg, per scatole 100x100x60 mm		10 p	<b>37,00</b>

Kit **IP68** composto da:

- 1 scatola di derivazione 80x80x40 mm
- 1 busta bicomponente con gel liquido
- 4 morsetti a levetta HYBRID con 3 fori da 0,5-4 mm<sup>2</sup>
- 3 pressacavi M20 per cavi con Ø da 11 a 17 mm

<b>GI-BOX80</b>			1 p	<b>38,50</b>

Kit **IP68** composto da:

- 1 scatola di derivazione 100x100x60 mm
- 1 busta bicomponente con gel liquido
- 4 morsetti a levetta HYBRID con 3 fori da 0,5-4 mm<sup>2</sup>
- 3 pressacavi M20 per cavi con Ø da 11 a 17 mm

<b>GI-BOX100</b>			1 p	<b>49,50</b>



Articolo	Descrizione	Prezzo + 10% x fuorimballo	Imballo standard	Prezzo Lordo € x 1
----------	-------------	-------------------------------	---------------------	-----------------------

## Prodotti per l'isolamento e la sigillatura di contatti elettrici



### **ISOLgomma** Gomma liquida BICOMPONENTE

Grado di protezione **IP68**, rapporto di miscelazione 1:1

Reticolazione in circa 15 minuti a 20°C - Reticolazione totale 24h a 20 °C

Prodotto riaccessibile - Temperatura di esercizio da -20°C a 200°C - Atossico

Rigidità dielettrica 15kV/mm - Resistività di volume 6x10<sup>15</sup> Ω cm



2 flaconi con caraffa graduata e spatola

<b>GLB030</b>	0,30 Kg (2 x 0,15 Kg)		1 p	<b>48,00</b>
<b>GLB1</b>	1 Kg (2 x 0,5 Kg)		1 p	<b>119,00</b>



Kit **IP68** composto da:

- 1 scatola di derivazione 100x100x60 mm
- 2 flaconi di gomma liquida bicomponente
- 4 morsetti a levetta HYBRID con 3 fori da 0,5-4 mm<sup>2</sup>
- 3 pressacavi M20 per cavi con Ø da 11 a 17 mm

<b>GL-BOX100</b>			1 p	<b>54,00</b>

### Sequenza di montaggio dei KIT GI-BOX e GL-BOX





Articolo	Descrizione	Prezzo + 10% x fuorimballo	Imballo standard	Prezzo Lordo € x 1
----------	-------------	-------------------------------	---------------------	-----------------------

## Prodotti per l'isolamento e la sigillatura di contatti elettrici



### **RAPIDgel** Gel liquido con catalizzatore nel tappo

Grado di protezione **IP68**

Reticolazione in circa 15 minuti a 20°C - Reticolazione totale 24h a 20 °C

Prodotto riaccessibile - Temperatura di esercizio da -20°C a 200°C - Atossico

Rigidità dielettrica 20kV/mm - Resistività di volume  $6 \times 10^{10} \Omega \text{ m}$



flacone con catalizzatore nel tappo

<b>GSR050</b>	0,50 Kg		1 p	<b>52,00</b>



### **MAGICgomma** Gomma BICOMPONENTE in pasta

Grado di protezione **IP67**

Reticolazione in circa 15 minuti a 20°C - Reticolazione totale 24h a 20 °C

Prodotto riaccessibile - Temperatura di esercizio da -20°C a 200°C - Atossico

Rigidità dielettrica 15kV/mm - Resistività di volume  $6,6 \times 10^{15} \Omega \text{ cm}$

<b>GPB050</b>	0,50 Kg (2 x 0,25 Kg)		1 p	<b>77,00</b>



Articolo	Descrizione	Prezzo + 10% x fuorimballo	Imballo standard	Prezzo Lordo € x 1
----------	-------------	-------------------------------	---------------------	-----------------------

## Prodotti per l'isolamento e la sigillatura di contatti elettrici



### **PRONTOgel** Gel MONOCOMPONENTE in pasta

Conferisce un grado di protezione **IP67** (IP68 se utilizzato in idonei involucri)  
 Pronto all'uso - Non indurisce - Rigidità dielettrica 9kV/mm - Resistività di volume  $1,2 \times 10^{10} \Omega \text{ m}$   
 Temperatura di esercizio da -20°C a 200°C - Temperatura d'utilizzo da -20°C a 200°C  
 Totalmente riaccessibile e riutilizzabile - Totalmente trasparente - Atossico e privo di scadenza



In barattolo

<b>GSM030</b>	0,35 Kg		4 p	<b>42,00</b>
<b>GSM1</b>	0,80 Kg		2 p	<b>96,00</b>



### **SEALgel** Gel MONOCOMPONENTE

Grado di protezione **IP67** (IP68 se utilizzato in idonei involucri)  
 Pronto all'uso - Non indurisce - Rigidità dielettrica 9,6kV/mm - Resistività di volume  $2,3 \times 10^{10} \Omega \text{ m}$   
 Temperatura di esercizio da -20°C a 200°C - Temperatura d'utilizzo da -20°C a 200°C  
 Totalmente riaccessibile e riutilizzabile - Totalmente trasparente - Atossico e privo di scadenza

<b>GSM250</b>	In tubetto 0,250 Kg		5 p	<b>27,00</b>
<b>GSM280</b>	In cartuccia 0,280 Kg		8 p	<b>33,00</b>





Articolo	Descrizione	Prezzo + 10% x fuorimballo	Imballo standard	Prezzo Lordo € x 1
----------	-------------	-------------------------------	---------------------	-----------------------

## Pressacavi IP68

Con CONTRODADO in POLIAMMIDE 6 e guarnizione in Cloroprene  
con sistema di serraggio antivibrazione - Grigio RAL7035



<b>124M1201B</b>	Bustina con 20 pezzi, M12		80 p	<b>0,96</b>
<b>124M1601B</b>	Bustina con 10 pezzi, M16		300 p	<b>1,16</b>
<b>124M2001B</b>	Bustina con 10 pezzi, M20		200 p	<b>1,33</b>
<b>124M2501B</b>	Bustina con 10 pezzi, M25		120 p	<b>2,07</b>
<b>124M3201B</b>	Bustina con 5 pezzi, M32		60 p	<b>3,84</b>
<b>124M4001B</b>	Bustina con 5 pezzi, M40		40 p	<b>6,39</b>
<b>124P0701B</b>	Bustina con 20 pezzi, Pg 7		100 p	<b>1,23</b>
<b>124P0901B</b>	Bustina con 10 pezzi, Pg 9		300 p	<b>1,30</b>
<b>124P1101B</b>	Bustina con 10 pezzi, Pg 11		250 p	<b>1,40</b>
<b>124P1301B</b>	Bustina con 10 pezzi, Pg 13,5		200 p	<b>1,48</b>
<b>124P1601B</b>	Bustina con 10 pezzi, Pg 16		150 p	<b>1,90</b>
<b>124P2101B</b>	Bustina con 5 pezzi, Pg 21		100 p	<b>2,71</b>
<b>124P2901B</b>	Bustina con 5 pezzi, Pg 29		50 p	<b>5,28</b>
<b>124P0701BE</b>	Bustina con 10 pezzi, Pg 7		100 p	<b>0,85</b>
<b>124P0901BE</b>	Bustina con 10 pezzi, Pg 9		300 p	<b>0,92</b>
<b>124P1101BE</b>	Bustina con 10 pezzi, Pg 11		250 p	<b>0,98</b>
<b>124P1301BE</b>	Bustina con 10 pezzi, Pg 13,5		200 p	<b>1,04</b>
<b>124P1601BE</b>	Bustina con 10 pezzi, Pg 16		150 p	<b>1,34</b>
<b>124P2101BE</b>	Bustina con 5 pezzi, Pg 21		100 p	<b>1,92</b>
<b>124P2901BE</b>	Bustina con 5 pezzi, Pg 29		50 p	<b>3,73</b>

POLIAMMIDE 6 e guarnizione in Cloroprene - Grigio RAL7035  
con sistema di serraggio antivibrazione



<b>350M1201</b>	M12		150 p	<b>0,74</b>
<b>350M1601</b>	M16		100 p	<b>0,81</b>
<b>350M2001</b>	M20		50 p	<b>0,93</b>
<b>350M2501</b>	M25		40 p	<b>1,53</b>
<b>350M3201</b>	M32		20 p	<b>2,89</b>
<b>350M4001</b>	M40		10 p	<b>5,45</b>
<b>350M5001</b>	M50		6 p	<b>9,18</b>
<b>350M6301</b>	M63		5 p	<b>10,71</b>
<b>350P0701</b>	Pg 7		150 p	<b>0,70</b>
<b>350P0901</b>	Pg 9		100 p	<b>0,77</b>
<b>350P1101</b>	Pg 11		80 p	<b>0,80</b>
<b>350P1301</b>	Pg 13,5		60 p	<b>0,82</b>
<b>350P1601</b>	Pg 16		50 p	<b>0,93</b>
<b>350P2101</b>	Pg 21		25 p	<b>1,38</b>
<b>350P2901</b>	Pg 29		10 p	<b>2,87</b>
<b>350P3601</b>	Pg 36		7 p	<b>5,90</b>
<b>350P4201</b>	Pg 42		6 p	<b>7,69</b>
<b>350P4801</b>	Pg 48		5 p	<b>7,95</b>
<b>124NPT3801</b>	NPT 3/8"		50 p	<b>1,37</b>
<b>124NPT1201</b>	NPT 1/2"		50 p	<b>1,47</b>
<b>124NPT3401</b>	NPT 3/4"		25 p	<b>2,30</b>
<b>124NPT101</b>	NPT 1"		10 p	<b>3,66</b>

POLIAMMIDE 6 e guarnizione in Cloroprene - Grigio RAL7035  
con foro per sistema di ventilazione ANTICONDENSA



<b>350MV1201</b>	M12		200 p	<b>5,68</b>
<b>350MV1601</b>	M16		100 p	<b>6,04</b>
<b>350MV2001</b>	M20		100 p	<b>6,87</b>



Articolo	Descrizione	Prezzo + 10% x fuorimballo	Imballo standard	Prezzo Lordo € x 1
----------	-------------	-------------------------------	---------------------	-----------------------

POLIAMMIDE 6 e guarnizione in Cloroprene - Nero RAL9005  
con sistema di serraggio antivibrazione



<b>350M1203</b>	M12		150 p	<b>0,88</b>
<b>350M1603</b>	M16		100 p	<b>0,96</b>
<b>350M2003</b>	M20		50 p	<b>1,12</b>
<b>350M2503</b>	M25		40 p	<b>1,85</b>
<b>350M3203</b>	M32		20 p	<b>3,47</b>
<b>350M4003</b>	M40		10 p	<b>6,53</b>
<b>350M5003</b>	M50		6 p	<b>11,00</b>
<b>350M6303</b>	M63		5 p	<b>12,89</b>



POLIAMMIDE 6 protezione EEx e II - Nero RAL9005  
per ambienti con rischio di esplosione livello "e"



<b>124M12EX03</b>	M12		100 p	<b>2,69</b>
<b>124M16EX03</b>	M16		100 p	<b>3,00</b>
<b>124M20EX03</b>	M20		50 p	<b>3,88</b>
<b>124M25EX03</b>	M25		25 p	<b>5,62</b>
<b>124M32EX03</b>	M32		10 p	<b>11,00</b>
<b>124M40EX03</b>	M40		7 p	<b>16,45</b>



OTTONE nichelato e guarnizione in Cloroprene



<b>2532M12A</b>	M12		50 p	<b>4,30</b>
<b>2532M16A</b>	M16		50 p	<b>5,50</b>
<b>2532M20A</b>	M20		50 p	<b>8,30</b>
<b>2532M25A</b>	M25		25 p	<b>10,50</b>
<b>2532M32A</b>	M32		25 p	<b>15,00</b>
<b>2532M40A</b>	M40		10 p	<b>22,70</b>
<b>2532M50A</b>	M50		5 p	<b>39,90</b>
<b>2532M63A</b>	M63		5 p	<b>70,20</b>



Con spirale proteggicavo in POLIAMMIDE 6 - Grigio RAL7035



<b>124SM1601</b>	M16		40 p	<b>1,00</b>
<b>124SM2001</b>	M20		25 p	<b>1,66</b>
<b>124SM2501</b>	M25		10 p	<b>3,20</b>



Con spirale proteggicavo in POLIAMMIDE 6 - Nero RAL9005



<b>124SM1603</b>	M16		40 p	<b>1,00</b>
<b>124SM2003</b>	M20		25 p	<b>1,66</b>
<b>124SM2503</b>	M25		10 p	<b>3,20</b>
<b>124SP0703</b>	Pg 7		100 p	<b>0,65</b>
<b>124SP0903</b>	Pg 9		50 p	<b>0,76</b>
<b>124SP1103</b>	Pg 11		25 p	<b>1,33</b>
<b>124SP1303</b>	Pg 13,5		25 p	<b>1,44</b>
<b>124SP1603</b>	Pg 16		20 p	<b>2,10</b>

Tappo di scarico CONDENZA, in POLIAMMIDE 6 - Grigio RAL7035



<b>514MS12</b>	M12		100 p	500 p	<b>2,40</b>
----------------	-----	--	-------	-------	-------------



Controdado con foro per scarico condensa, in POLIAMMIDE 6 - Grigio RAL7035

<b>3420MS12</b>	M12		100 p	200 p	<b>0,20</b>
-----------------	-----	--	-------	-------	-------------

Articolo	Descrizione	Prezzo + 10% x fuorimballo	Imballo standard	Prezzo Lordo € x 1
----------	-------------	-------------------------------	---------------------	-----------------------

## Pressacavi IP68 SLIP-IN

Sistema di serraggio RAPIDO: il pressacavo si fissa inserendolo a scatto nel foro e girandolo a mano fino al completo serraggio, spessore della parete da 0,5mm a 4 mm

POLIAMMIDE 6 colore grigio RAL7035 e guarnizione in Cloroprene



<b>124M1601C</b>	Bustina con 5 pezzi, per Ø 16 mm	5 p	200 p	<b>2,25</b>
<b>124M2001C</b>	Bustina con 5 pezzi, per Ø 20 mm	5 p	150 p	<b>2,50</b>
<b>124M2501C</b>	Bustina con 5 pezzi, per Ø 25 mm	5 p	60 p	<b>4,00</b>
<b>124M3201C</b>	Bustina con 5 pezzi, per Ø 32 mm	5 p	40 p	<b>5,60</b>
<b>124M4001C</b>	Bustina con 5 pezzi, per Ø 40 mm	5 p	30 p	<b>9,20</b>

POLIAMMIDE 6 colore Nero RAL9005 e guarnizione in Cloroprene



<b>124M1603C</b>	Bustina con 5 pezzi, per Ø 16 mm	5 p	200 p	<b>2,25</b>
<b>124M2003C</b>	Bustina con 5 pezzi, per Ø 20 mm	5 p	150 p	<b>2,50</b>
<b>124M2503C</b>	Bustina con 5 pezzi, per Ø 25 mm	5 p	60 p	<b>4,00</b>
<b>124M3203C</b>	Bustina con 5 pezzi, per Ø 32 mm	5 p	40 p	<b>5,60</b>
<b>124M4003C</b>	Bustina con 5 pezzi, per Ø 40 mm	5 p	30 p	<b>9,20</b>

OTTONE nichelato con aggancio in Poliammide 6 e guarnizione in Cloroprene

<b>2532M16C</b>	Bustina con 5 pezzi, per Ø 16 mm	5 p	50 p	<b>14,00</b>
<b>2532M20C</b>	Bustina con 5 pezzi, per Ø 20 mm	5 p	50 p	<b>15,50</b>
<b>2532M25C</b>	Bustina con 5 pezzi, per Ø 25 mm	5 p	25 p	<b>21,00</b>
<b>2532M32C</b>	Bustina con 5 pezzi, per Ø 32 mm	5 p	25 p	<b>28,50</b>
<b>2532M40C</b>	Bustina con 5 pezzi, per Ø 40 mm	5 p	10 p	<b>43,00</b>

Attrezzo per disassemblare i pressacavi SLIP-IN

<b>124M16DT</b>	M16	1 p	10 p	<b>1,90</b>
<b>124M20DT</b>	M20	1 p	10 p	<b>2,10</b>
<b>124M25DT</b>	M25	1 p	10 p	<b>2,20</b>
<b>124M32DT</b>	M32	1 p	10 p	<b>2,38</b>
<b>124M40DT</b>	M40	1 p	10 p	<b>2,65</b>

## Controdado

POLIAMMIDE 6 colore grigio RAL7035

<b>3420M12</b>	M12		300 p	<b>0,23</b>
<b>3420M16</b>	M16		300 p	<b>0,27</b>
<b>3420M20</b>	M20		200 p	<b>0,33</b>
<b>3420M25</b>	M25		150 p	<b>0,49</b>
<b>3420M32</b>	M32		75 p	<b>0,84</b>
<b>3420M40</b>	M40		30 p	<b>1,33</b>
<b>3420M50</b>	M50		30 p	<b>2,08</b>
<b>3420M63</b>	M63		20 p	<b>2,70</b>

<b>3420P07</b>	Pg 7		400 p	<b>0,23</b>
<b>3420P09</b>	Pg 9		300 p	<b>0,24</b>
<b>3420P11</b>	Pg 11		300 p	<b>0,27</b>
<b>3420P13</b>	Pg 13,5		250 p	<b>0,31</b>
<b>3420P16</b>	Pg 16		200 p	<b>0,32</b>
<b>3420P21</b>	Pg 21		100 p	<b>0,50</b>
<b>3420P29</b>	Pg 29		80 p	<b>0,84</b>
<b>3420P36</b>	Pg 36		40 p	<b>1,32</b>
<b>3420P42</b>	Pg 42		30 p	<b>2,08</b>
<b>3420P48</b>	Pg 48		20 p	<b>2,31</b>

<b>3420NPT3801</b>	NPT 3/8"		300 p	<b>0,23</b>
<b>3420NPT1201</b>	NPT 1/2"		200 p	<b>0,32</b>
<b>3420NPT3401</b>	NPT 3/4"		150 p	<b>0,50</b>
<b>3420NPT101</b>	NPT 1"		75 p	<b>0,84</b>

Articolo	Descrizione	Prezzo + 10% x fuorimballo	Imballo standard	Prezzo Lordo € x 1
----------	-------------	-------------------------------	---------------------	-----------------------

## POLIAMMIDE 6 colore nero RAL9005

<b>3420M1203</b>	M12		300 p	<b>0,24</b>
<b>3420M1603</b>	M16		300 p	<b>0,33</b>
<b>3420M2003</b>	M20		200 p	<b>0,35</b>
<b>3420M2503</b>	M25		150 p	<b>0,52</b>
<b>3420M3203</b>	M32		75 p	<b>0,95</b>
<b>3420M4003</b>	M40		30 p	<b>1,47</b>
<b>3420M5003</b>	M50		30 p	<b>2,29</b>
<b>3420M6303</b>	M63		20 p	<b>2,97</b>

## OTTONE nichelato

<b>420M12</b>	M12		100 p	<b>0,76</b>
<b>420M16</b>	M16		100 p	<b>0,83</b>
<b>420M20</b>	M20		100 p	<b>1,02</b>
<b>420M25</b>	M25		50 p	<b>1,48</b>
<b>420M32</b>	M32		50 p	<b>1,79</b>
<b>420M40</b>	M40		10 p	<b>3,69</b>
<b>420M50</b>	M50		5 p	<b>6,74</b>
<b>420M63</b>	M63		5 p	<b>8,65</b>

## Tappo filettato

## POLIAMMIDE 6 colore grigio RAL7035

<b>514M12</b>	M12		500 p	<b>0,33</b>
<b>514M16</b>	M16		300 p	<b>0,36</b>
<b>514M20</b>	M20		200 p	<b>0,41</b>
<b>514M25</b>	M25		100 p	<b>0,57</b>
<b>514M32</b>	M32		60 p	<b>0,94</b>
<b>514M40</b>	M40		50 p	<b>1,05</b>
<b>514M50</b>	M50		30 p	<b>2,72</b>
<b>514P07</b>	Pg 7		500 p	<b>0,23</b>
<b>514P09</b>	Pg 9		400 p	<b>0,23</b>
<b>514P11</b>	Pg 11		300 p	<b>0,27</b>
<b>514P13</b>	Pg 13,5		200 p	<b>0,31</b>
<b>514P16</b>	Pg 16		200 p	<b>0,34</b>
<b>514P21</b>	Pg 21		100 p	<b>0,49</b>
<b>514P29</b>	Pg 29		60 p	<b>0,84</b>
<b>514P36</b>	Pg 36		30 p	<b>1,47</b>

## Guarnizione esterna

## Gomma DUTRAL

<b>986DM12</b>	M12		500 p	<b>0,33</b>
<b>986DM16</b>	M16		500 p	<b>0,35</b>
<b>986DM20</b>	M20		500 p	<b>0,41</b>
<b>986DM25</b>	M25		500 p	<b>0,44</b>
<b>986DM32</b>	M32		250 p	<b>0,50</b>
<b>986DM40</b>	M40		250 p	<b>0,73</b>
<b>986DM50</b>	M50		250 p	<b>0,74</b>
<b>986DM63</b>	M63		250 p	<b>0,84</b>
<b>986DP07</b>	Pg 7		500 p	<b>0,33</b>
<b>986DP09</b>	Pg 9		500 p	<b>0,35</b>
<b>986DP11</b>	Pg 11		500 p	<b>0,39</b>
<b>986DP13</b>	Pg 13,5		500 p	<b>0,41</b>
<b>986DP16</b>	Pg 16		500 p	<b>0,44</b>
<b>986DP21</b>	Pg 21		500 p	<b>0,49</b>
<b>986DP29</b>	Pg 29		250 p	<b>0,52</b>
<b>986DP36</b>	Pg 36		250 p	<b>0,73</b>
<b>986DP42</b>	Pg 42		250 p	<b>0,74</b>
<b>986DP48</b>	Pg 48		250 p	<b>0,84</b>



Articolo	Descrizione	Prezzo + 10% x fuorimballo	Imballo standard	Prezzo Lordo € x 1
----------	-------------	-------------------------------	---------------------	-----------------------

## Fascette in poliammide 6.6 94 V2



## Colore NEUTRO

Prezzo Lordo  
€ x 100 pezzi

<b>F10025</b>	100x2,5 mm		10.000 p	<b>1,28</b>
<b>F14025</b>	140x2,5 mm		10.000 p	<b>1,80</b>
<b>F16025</b>	160x2,5 mm		5.000 p	<b>2,20</b>
<b>F20025</b>	200x2,5 mm		8.000 p	<b>2,50</b>
<b>F14036</b>	140x3,6 mm		5.000 p	<b>2,70</b>
<b>F20036</b>	200x3,6 mm		7.000 p	<b>3,70</b>
<b>F29036</b>	280x3,6 mm		9.000 p	<b>5,50</b>
<b>F36036</b>	370x3,6 mm		4.000 p	<b>7,20</b>
<b>F16048</b>	160x4,8 mm		5.000 p	<b>4,50</b>
<b>F20048</b>	200x4,8 mm		4.000 p	<b>4,80</b>
<b>F25048</b>	250x4,8 mm		5.000 p	<b>6,30</b>
<b>F29048</b>	280x4,8 mm		3.500 p	<b>7,90</b>
<b>F36048</b>	350x4,8 mm		6.000 p	<b>9,40</b>
<b>F39048</b>	380x4,8 mm		3.500 p	<b>12,50</b>
<b>F43048</b>	430x4,8 mm		2.500 p	<b>12,50</b>
<b>F20076</b>	200x7,8 mm		2.000 p	<b>12,30</b>
<b>F25076</b>	250x7,8 mm		2.000 p	<b>13,40</b>
<b>F30076</b>	300x7,8 mm		1.500 p	<b>17,30</b>
<b>F36076</b>	350x7,8 mm		1.500 p	<b>19,10</b>
<b>F45076</b>	450x7,5 mm		2.500 p	<b>34,00</b>
<b>F54076</b>	550x7,8 mm		2.000 p	<b>27,00</b>
<b>F75076</b>	750x7,5 mm		1.200 p	<b>53,00</b>
<b>F78090</b>	760x9,0 mm		1.000 p	<b>53,00</b>
<b>F500125</b>	500x10 mm		1.000 p	<b>73,00</b>
<b>F1000125</b>	1000x12 mm		500 p	<b>136,00</b>

## Colore NERO

Prezzo Lordo  
€ x 100 pezzi

<b>F10025N</b>	100x2,5 mm		10.000 p	<b>1,28</b>
<b>F14025N</b>	140x2,5 mm		10.000 p	<b>1,80</b>
<b>F16025N</b>	160x2,5 mm		10.000 p	<b>2,20</b>
<b>F20025N</b>	200x2,5 mm		8.000 p	<b>2,50</b>
<b>F14036N</b>	140x3,6 mm		5.000 p	<b>2,70</b>
<b>F20036N</b>	200x3,6 mm		7.000 p	<b>3,70</b>
<b>F29036N</b>	280x3,6 mm		9.000 p	<b>5,50</b>
<b>F36036N</b>	370x3,6 mm		4.000 p	<b>7,20</b>
<b>F16048N</b>	160x4,8 mm		5.000 p	<b>4,50</b>
<b>F20048N</b>	200x4,8 mm		4.000 p	<b>4,80</b>
<b>F25048N</b>	250x4,8 mm		5.000 p	<b>6,30</b>
<b>F29048N</b>	280x4,8 mm		3.500 p	<b>7,90</b>
<b>F36048N</b>	350x4,8 mm		6.000 p	<b>9,40</b>
<b>F39048N</b>	380x4,8 mm		3.500 p	<b>12,50</b>
<b>F43048N</b>	430x4,8 mm		2.500 p	<b>12,50</b>
<b>F20076N</b>	200x7,8 mm		2.000 p	<b>12,30</b>
<b>F25076N</b>	250x7,8 mm		2.000 p	<b>13,40</b>
<b>F30076N</b>	300x7,8 mm		1.500 p	<b>17,30</b>
<b>F36076N</b>	350x7,8 mm		1.500 p	<b>19,10</b>
<b>F45076N</b>	450x7,5 mm		2.000 p	<b>34,00</b>
<b>F54076N</b>	550x7,8 mm		2.000 p	<b>27,00</b>
<b>F75076N</b>	750x7,5 mm		1.200 p	<b>53,00</b>
<b>F78090N</b>	760x9,0 mm		1.000 p	<b>53,00</b>
<b>F500125N</b>	500x10 mm		1.000 p	<b>73,00</b>
<b>F1000125N</b>	1000x12 mm		500 p	<b>136,00</b>

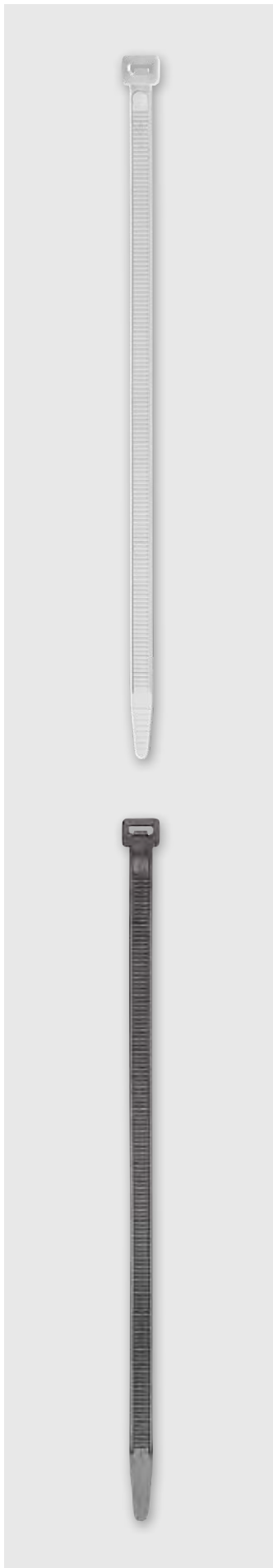

Articolo	Descrizione	Prezzo + 10% x fuorimballo	Imballo standard	Prezzo Lordo € x 1
----------	-------------	-------------------------------	---------------------	-----------------------

## Fascette in poliammide 6.6 94 V2

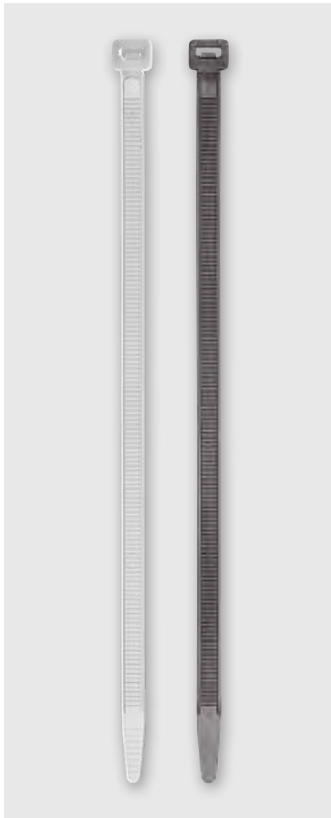

Colore NEUTRO				Prezzo Lordo € x 100 pezzi
<b>F10025I</b>	100x2,5 mm		15.000 p	<b>1,45</b>
<b>F16025I</b>	160x2,5 mm		10.000 p	<b>2,60</b>
<b>F20025I</b>	200x2,5 mm		8.000 p	<b>2,90</b>
<b>F14036I</b>	140x3,6 mm		7.000 p	<b>2,75</b>
<b>F29036I</b>	290x3,6 mm		4.500 p	<b>6,00</b>
<b>F20048I</b>	200x4,8 mm		4.000 p	<b>5,20</b>
<b>F25048I</b>	250x4,8 mm		4.500 p	<b>6,80</b>
<b>F29048I</b>	290x4,8 mm		3.500 p	<b>8,10</b>
<b>F36048I</b>	360x4,8 mm		3.000 p	<b>9,60</b>
<b>F36076I</b>	365x7,6 mm		1.500 p	<b>20,60</b>
Colore NERO				Prezzo Lordo € x 100 pezzi
<b>F10025IN</b>	100x2,5 mm		15.000 p	<b>1,45</b>
<b>F16025IN</b>	160x2,5 mm		10.000 p	<b>2,60</b>
<b>F20025IN</b>	200x2,5 mm		8.000 p	<b>2,90</b>
<b>F14036IN</b>	140x3,6 mm		7.000 p	<b>2,75</b>
<b>F29036IN</b>	290x3,6 mm		4.500 p	<b>6,00</b>
<b>F20048IN</b>	200x4,8 mm		4.000 p	<b>5,20</b>
<b>F25048IN</b>	250x4,8 mm		4.500 p	<b>6,80</b>
<b>F29048IN</b>	290x4,8 mm		3.500 p	<b>8,10</b>
<b>F36048IN</b>	360x4,8 mm		3.000 p	<b>9,60</b>
<b>F36076IN</b>	365x7,6 mm		1.500 p	<b>20,60</b>

## Supporti per fascette



A TASSELLO, dimensione tassello 35x9,5 mm, passaggio per fascette 9,6x2,7 mm				Prezzo Lordo € x 100 pezzi
<b>FT640</b>	Colore NEUTRO		1.200 p	<b>7,90</b>
<b>FT640N</b>	Colore NERO		1.200 p	<b>7,90</b>
A SELLA, colore NEUTRO, per fascette larghezza 3,6 mm				Prezzo Lordo € x 100 pezzi
<b>FS0825</b>	Base supporto 23x13 mm, per Ø 8-25 mm		250 p	<b>9,00</b>
<b>FS3250</b>	Base supporto 36x13 mm, per Ø 32-50 mm		150 p	<b>12,70</b>
A SELLA, colore NEUTRO				Prezzo Lordo € x 100 pezzi
<b>F5V1595</b>	Per fascette larghezza MAX 4,8 mm, base 15x9,5 mm		2.000 p	<b>5,90</b>
<b>F5V2216</b>	Per fascette larghezza MAX 9,0 mm, base 20x15 mm		2.000 p	<b>6,95</b>
A SELLA, colore NERO				Prezzo Lordo € x 100 pezzi
<b>F5V1595N</b>	Per fascette larghezza MAX 4,8 mm, base 15x9,5 mm		2.000 p	<b>5,90</b>
<b>F5V2216N</b>	Per fascette larghezza MAX 9,0 mm, base 20x15 mm		2.000 p	<b>6,95</b>
colore NEUTRO, CON ADESIVO				Prezzo Lordo € x 100 pezzi
<b>FSA1919</b>	Per fascette larghezza MAX 3,6 mm, base 20x20 mm		2.000 p	<b>5,90</b>
<b>FSA2727</b>	Per fascette larghezza MAX 7,8 mm, base 30x30 mm		1.000 p	<b>10,80</b>
colore NERO, CON ADESIVO				Prezzo Lordo € x 100 pezzi
<b>FSA1919N</b>	Per fascette larghezza MAX 3,6 mm, base 20x20 mm		2.000 p	<b>5,90</b>
<b>FSA2727N</b>	Per fascette larghezza MAX 7,8 mm, base 30x30 mm		1.000 p	<b>10,80</b>



Articolo	Descrizione	Prezzo + 10% x fuorimballo	Imballo standard	Prezzo Lordo € x 1
----------	-------------	-------------------------------	---------------------	-----------------------

### Fascetta da installazione in tecnopolimero 94 HB



Colore NERO - testa singola

Prezzo Lordo  
€ x 100 pezzi

<b>FI18090N</b>	200x9 mm		4.000 p	<b>18,30</b>
-----------------	----------	--	---------	--------------

Colore NERO - testa doppia

Prezzo Lordo  
€ x 100 pezzi

<b>FI26090N</b>	290x9 mm		2.500 p	<b>27,50</b>
-----------------	----------	--	---------	--------------

<b>FI36090N</b>	380x9 mm		2.000 p	<b>36,80</b>
-----------------	----------	--	---------	--------------

### Targhetta identificativa

Per fascette larghezza max 2,5 mm  
dimensione targhetta 50x15 mm, colore NEUTROPrezzo Lordo  
€ x 100 pezzi

<b>FTS1550</b>			140 p	<b>9,90</b>
----------------	--	--	-------	-------------

Articolo	Descrizione	Prezzo + 10% x fuorimbollo	Imballo standard	Prezzo Lordo € x 1
----------	-------------	-------------------------------	---------------------	-----------------------

Fascette con targhetta, in poliammide 6.6

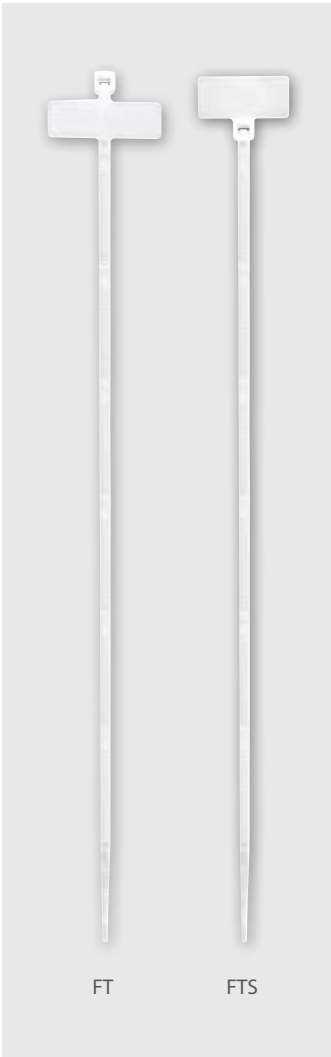

FT

FTS

Colore NEUTRO, dimensione targhetta 25x8 mm

			Prezzo Lordo € x 100 pezzi
<b>FT10025</b>	100x2,5 mm	2.500 p	<b>1,90</b>
<b>FT20025</b>	200x3,6 mm	1.000 p	<b>3,90</b>

Colore NEUTRO, dimensione targhetta 20x9 mm

			Prezzo Lordo € x 100 pezzi
<b>FTS10025</b>	110x2,5 mm	2.500 p	<b>1,90</b>
<b>FTS20025</b>	210x3,6 mm	1.000 p	<b>6,90</b>

Utensile in acciaio verniciato per la trazione e il taglio delle fascette



Per fascette larghezza da 2,5 a 9,0 mm

<b>FUP95</b>		1 p	6 p	<b>19,00</b>



Articolo	Descrizione	Prezzo + 10% x fuorimballo	Imballo standard	Prezzo Lordo € x 1
----------	-------------	-------------------------------	---------------------	-----------------------

### Fissatubo a fascetta



Sede di fissaggio STANDARD, per Ø 8-32 mm

Prezzo Lordo  
€ x 100 pezzi

<b>S0832</b>	Grigio RAL7035 - Sottimballo scatola da 100 pezzi		1.200 p	<b>38,00</b>
<b>S0832BL</b>	Grigio RAL7035 - Sottimballo bustina da 10 pezzi		1.000 p	<b>39,00</b>

Sede di fissaggio STANDARD, per Ø 16-63 mm

Prezzo Lordo  
€ x 100 pezzi

<b>S1663</b>	Grigio RAL7035 - Sottimballo scatola da 100 pezzi		600 p	<b>55,00</b>
<b>S1663BL</b>	Grigio RAL7035 - Sottimballo bustina da 10 pezzi		300 p	<b>58,00</b>

Sede di fissaggio SEPARATA, per Ø 8-32 mm

Prezzo Lordo  
€ x 100 pezzi

<b>S3190</b>	Grigio RAL7035 - Sottimballo scatola da 100 pezzi	100 p	600 p	<b>49,00</b>
<b>S3190.40</b>	Grigio RAL7035 - Sottimballo scatola da 40 pezzi	40 p	480 p	<b>49,00</b>
<b>S3190T</b>	Grigio RAL7035 con tassello in plastica 6x30mm	80 p	480 p	<b>57,00</b>

Sede di fissaggio SEPARATA, per Ø 16-63 mm

Prezzo Lordo  
€ x 100 pezzi

<b>S3290</b>	Grigio RAL7035 - Sottimballo scatola da 50 pezzi	50 p	300 p	<b>64,00</b>
<b>S3290T</b>	Grigio RAL7035 con tassello in plastica 6x30mm	40 p	240 p	<b>72,00</b>

Il fissatubo S3190 e S3290 si possono fermare a scatto sulla punta della chiodatrice



Sede di fissaggio SEPARATA, per Ø 8-32 mm



colore NERO

Prezzo Lordo  
€ x 100 pezzi

<b>S3190N</b>	Nero resistente raggi UV	100 p	600 p	<b>51,00</b>

Sede di fissaggio SEPARATA, per Ø 16-63 mm



colore NERO

Prezzo Lordo  
€ x 100 pezzi

<b>S3290N</b>	Nero resistente raggi UV	50 p	300 p	<b>67,00</b>



Articolo	Descrizione	Prezzo + 10% x fuorimballo	Imballo standard	Prezzo Lordo € x 1
----------	-------------	-------------------------------	---------------------	-----------------------

## Fissatubo a collare



Grigio RAL7035, fissaggio con vite o su guida a C,  
sistema di accoppiamento compatibile anche con S2036/S2039

				Prezzo Lordo € x 100 pezzi
<b>SC16</b>	Ø 16 mm, sottimballo in scatola da 100 pezzi		1.600 p	<b>14,60</b>
<b>SC20</b>	Ø 20 mm, sottimballo in scatola da 100 pezzi		1.600 p	<b>15,70</b>
<b>SC25</b>	Ø 25 mm, sottimballo in scatola da 100 pezzi		1.200 p	<b>19,20</b>
<b>SC32</b>	Ø 32 mm, sottimballo in scatola da 80 pezzi		960 p	<b>21,40</b>

Sottimballo in bustine da 10 pezzi

				Prezzo Lordo € x 100 pezzi
<b>SC16BL</b>	Ø 16 mm		800 p	<b>15,70</b>
<b>SC20BL</b>	Ø 20 mm		800 p	<b>16,80</b>
<b>SC25BL</b>	Ø 25 mm		600 p	<b>20,30</b>
<b>SC32BL</b>	Ø 32 mm		300 p	<b>22,60</b>

Grigio RAL7035, fissaggio con vite

				Prezzo Lordo € x 100 pezzi
<b>SC40</b>	Ø 40 mm, sottimballo in scatola da 30 pezzi		360 p	<b>49,20</b>
<b>SC50</b>	Ø 50 mm, sottimballo in scatola da 20 pezzi		240 p	<b>58,60</b>

Fissatubo con tassello Ø 6x30 mm e vite testa svasata 4,5x40 mm

				Prezzo Lordo € x 100 pezzi
<b>SCV16A</b>	Ø 16 mm, sottimballo in scatola da 50 pezzi		800 p	<b>25,50</b>
<b>SCV20A</b>	Ø 20 mm, sottimballo in scatola da 50 pezzi		600 p	<b>26,60</b>
<b>SCV25A</b>	Ø 25 mm, sottimballo in scatola da 50 pezzi		600 p	<b>27,70</b>

## Fissatubo a pressione



Grigio RAL7035, fissaggio con vite o su guida a C,  
sistema di accoppiamento compatibile anche con SC16/SC32

				Prezzo Lordo € x 100 pezzi
<b>S2036</b>	Ø 12-20 mm, sottimballo in scatola da 50 pezzi		800 p	<b>71,00</b>
<b>S2037</b>	Ø 20-32 mm, sottimballo in scatola da 40 pezzi		600 p	<b>105,00</b>
<b>S2039</b>	Ø 32-50 mm, sottimballo in scatola da 20 pezzi		600 p	<b>189,00</b>

Sottimballo in bustine da 8 pezzi

				Prezzo Lordo € x 100 pezzi
<b>S2036BL</b>	Ø 12-20 mm		768 p	<b>72,00</b>
<b>S2037BL</b>	Ø 20-32 mm		480 p	<b>107,00</b>

## Supporto a clip per fissaggio cavi



Confezione in bustine da 10 pezzi

				Prezzo Lordo € x 100
<b>S582BL</b>	1 x Ø 6 mm, 1 x Ø 6-10 mm, 2 x Ø 3 mm		1.000 p	<b>28,00</b>
<b>S583BL</b>	1 x Ø 6 mm, 1 x Ø 6-10 mm, 2 x Ø 3 mm		500 p	<b>39,00</b>



Articolo	Descrizione	Prezzo + 10% x fuorimballo	Imballo standard	Prezzo Lordo € x 1
----------	-------------	-------------------------------	---------------------	-----------------------

## Supporto blocca tubi per pavimenti e pareti in cartongesso



Un supporto può ospitare fino a 6 tubi  
I supporti sono accoppiabili per aumentare il numero dei tubi da bloccare  
Per il fissaggio dei tubi usare fascette standard (vedi pagina 174-175) max larghezza 9 mm

<b>SPt6</b>	Fino a 6 tubi da Ø 16 mm a Ø 50 mm		20 p	<b>2,90</b>



## Fissatubo a collare in acciaio zincato



<b>S14.16</b>	Ø 14-16 mm		80 p	<b>1,45</b>
<b>S19.23</b>	Ø 19-23 mm		60 p	<b>1,55</b>
<b>S24.29</b>	Ø 24-29 mm		40 p	<b>1,65</b>
<b>S30.38</b>	Ø 30-38 mm		40 p	<b>1,75</b>
<b>S39.48</b>	Ø 39-48 mm		30 p	<b>2,75</b>
<b>S48.52</b>	Ø 48-52 mm		20 p	<b>3,20</b>

## Bandella in polipropilene



Per il fissaggio dei tubi a pavimento

<b>SBT1508</b>	15x0,8 mm rotolo da 10 metri		10 p	<b>7,30</b>

Chiodo per fissaggio bandella

Prezzo Lordo  
€ x 100 pezzi

<b>SCP18</b>	18 mm		200 p	<b>11,00</b>

Percussore per chiodi

<b>SPC</b>			1 p	<b>66,00</b>

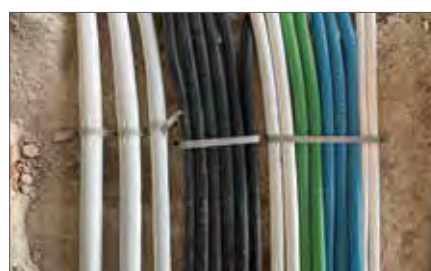

Articolo	Descrizione	Prezzo + 10% x fuorimballo	Imballo standard	Prezzo Lordo € x 1
----------	-------------	-------------------------------	---------------------	-----------------------

## Tasselli e viti



Tassello standard con collare e vite zincata a testa cilindrica con sottotesta svasato

Prezzo Lordo  
€ x 100 pezzi

<b>TV540</b>	5x25 - 4,0x30 mm		6.400 p	<b>10,90</b>
<b>TV645</b>	6x30 - 4,5x40 mm		4.400 p	<b>12,30</b>
<b>TV850</b>	8x40 - 5,0x50 mm		1.600 p	<b>20,70</b>

Tassello multiespansione e vite zincata a testa cilindrica con sottotesta svasato

Prezzo Lordo  
€ x 100 pezzi

<b>TV6-525</b>	5x25 - 4,0x30 mm		3.200 p	<b>19,60</b>
<b>TV6-645</b>	6x30 - 4,5x40 mm		1.600 p	<b>22,80</b>
<b>TV6-850</b>	8x40 - 5,0x50 mm		800 p	<b>36,00</b>

## Accessori per tubo corrugato

Giunto esterno per tubo corrugato flessibile  
resistente alle GETTATE LIQUIDE per pavimentazioni in calcestruzzo cellulare

<b>GCS16</b>	Ø 16 - Scatolina da 20 pezzi		160 p	<b>0,33</b>
<b>GCS20</b>	Ø 20 - Scatolina da 40 pezzi		480 p	<b>0,34</b>
<b>GCS25</b>	Ø 25 - Scatolina da 20 pezzi		480 p	<b>0,45</b>
<b>GCS32</b>	Ø 32 - Scatolina da 10 pezzi		120 p	<b>0,65</b>

Giunto esterno per tubo corrugato flessibile

<b>GC16</b>	Ø 16 - Bustina da 10 pezzi		200 p	<b>0,32</b>
<b>GC20</b>	Ø 20 - Bustina da 20 pezzi		400 p	<b>0,33</b>
<b>GC25</b>	Ø 25 - Bustina da 20 pezzi		400 p	<b>0,44</b>
<b>GC32</b>	Ø 32 - Bustina da 10 pezzi		200 p	<b>0,63</b>

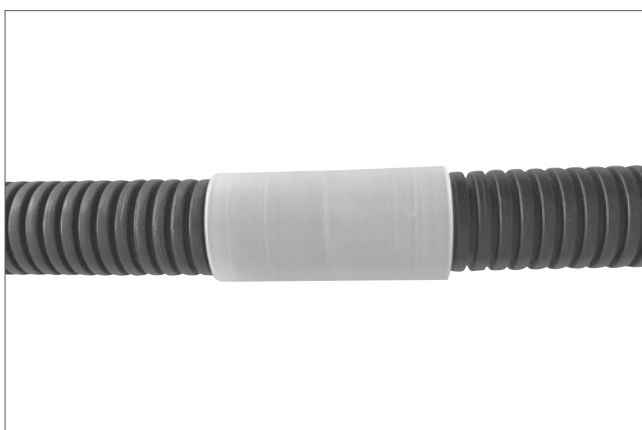



Articolo	Descrizione	Prezzo + 10% x fuorimballo	Imballo standard	Prezzo Lordo € x 1
----------	-------------	-------------------------------	---------------------	-----------------------

## Guaina spiralata in PVC



Grigio RAL7035 - Resistenza allo schiacciamento 350N a 20°C, autoestinguenza UL94 V0

GS10	Ø 10		30 m	1,69
GS12	Ø 12		30 m	1,75
GS14	Ø 14		30 m	1,84
GS16	Ø 16		30 m	1,95
GS16-10	Ø 16		10 m	2,01
GS20	Ø 20		30 m	2,35
GS20-10	Ø 20		10 m	2,42
GS22	Ø 22		30 m	2,93
GS25	Ø 25		30 m	3,02
GS25-10	Ø 25		10 m	3,12
GS32	Ø 32		30 m	4,30
GS40	Ø 40		30 m	6,25
GS50	Ø 50		30 m	8,38
GS60	Ø 60		30 m	10,34

NERA - Resistenza allo schiacciamento 350N a 20°C, autoestinguenza UL94 V0

GS10N	Ø 10		30 m	1,69
GS12N	Ø 12		30 m	1,75
GS16N	Ø 16		30 m	1,95
GS20N	Ø 20		30 m	2,35
GS25N	Ø 25		30 m	3,02
GS32N	Ø 32		30 m	4,30
GS40N	Ø 40		30 m	6,25
GS50N	Ø 50		30 m	8,38
GS60N	Ø 60		30 m	10,34

## Accessori per guaina IP65



Raccordo guaina-scatoia, grigio RAL7035

RGS12M16	Ø 12 - M16	25 p	800 p	1,93
RGS16M20	Ø 16 - M20	25 p	800 p	2,16
RGS20M25	Ø 20 - M25	25 p	500 p	2,60
RGS25M32	Ø 25 - M32	10 p	300 p	3,04
RGS32M40	Ø 32 - M40	10 p	150 p	3,65
RGS40M50	Ø 40 - M50	10 p	100 p	7,74
RGS50M63	Ø 50 - M63	10 p	80 p	9,62

RGS12P11	Ø 12 - PG11	25 p	800 p	1,93
RGS14P13	Ø 14 - PG13,5	25 p	800 p	2,16
RGS16P16	Ø 16 - PG16	25 p	800 p	2,27
RGS20P21	Ø 20 - PG21	25 p	500 p	2,54
RGS25P29	Ø 25 - PG29	10 p	300 p	3,26
RGS32P36	Ø 32 - PG36	10 p	150 p	3,81

Raccordo guaina-scatoia, NERO

RGS12M16N	Ø 12 - M16	25 p	800 p	1,93
RGS16M20N	Ø 16 - M20	25 p	800 p	2,16
RGS20M25N	Ø 20 - M25	25 p	500 p	2,60
RGS25M32N	Ø 25 - M32	10 p	300 p	3,04
RGS32M40N	Ø 32 - M40	10 p	150 p	3,65
RGS40M50N	Ø 40 - M50	10 p	100 p	7,74



Articolo	Descrizione	Prezzo + 10% x fuorimballo	Imballo standard	Prezzo Lordo € x 1
<b>Raccordo tubo-guaina</b>				
<b>RGT16</b>	Ø 16		40 p	<b>2,20</b>
<b>RGT1620</b>	Tube Ø 20 - Guaina Ø 16 (diametro diverso)		50 p	<b>2,20</b>
<b>RGT20</b>	Ø 20		150 p	<b>2,50</b>
<b>RGT2025</b>	Tube Ø 25 - Guaina Ø 20 (diametro diverso)		50 p	<b>2,50</b>
<b>RGT25</b>	Ø 25		80 p	<b>2,90</b>
<b>RGT32</b>	Ø 32		50 p	<b>3,80</b>
<b>RGT40</b>	Ø 40		40 p	<b>4,90</b>
<b>RGT50</b>	Ø 50		20 p	<b>5,80</b>

### Accessori per tubo rigido **IP40**, colore grigio chiaro RAL7035



#### Raccordo tubo-tubo

<b>MC16</b>	Ø 16		400 p	<b>0,28</b>
<b>MC20</b>	Ø 20		300 p	<b>0,33</b>
<b>MC25</b>	Ø 25		200 p	<b>0,40</b>
<b>MC32</b>	Ø 32		100 p	<b>0,80</b>
<b>MC40</b>	Ø 40		50 p	<b>0,90</b>
<b>MC50</b>	Ø 50		30 p	<b>0,95</b>

#### Curva tubo-tubo

<b>CSR16</b>	Ø 16		200 p	<b>0,56</b>
<b>CSR20</b>	Ø 20		100 p	<b>0,77</b>
<b>CSR25</b>	Ø 25		100 p	<b>1,16</b>
<b>CSR32</b>	Ø 32		40 p	<b>2,12</b>
<b>CSR40</b>	Ø 40		20 p	<b>5,26</b>
<b>CSR50</b>	Ø 50		10 p	<b>7,50</b>

### Accessori per tubo rigido **IP67**, colore grigio chiaro RAL7035



#### Raccordo tubo-scatola

<b>RTS16</b>	Ø 16		40 p	<b>1,38</b>
<b>RTS20</b>	Ø 20		150 p	<b>1,55</b>
<b>RTS25</b>	Ø 25		100 p	<b>1,88</b>
<b>RTS32</b>	Ø 32		70 p	<b>2,32</b>
<b>RTS40</b>	Ø 40		35 p	<b>4,31</b>
<b>RTS50</b>	Ø 50		25 p	<b>4,98</b>

#### Raccordo tubo-tubo

<b>RTT16</b>	Ø 16		30 p	<b>1,27</b>
<b>RTT20</b>	Ø 20		80 p	<b>1,33</b>
<b>RTT25</b>	Ø 25		70 p	<b>1,55</b>
<b>RTT32</b>	Ø 32		60 p	<b>2,10</b>
<b>RTT40</b>	Ø 40		30 p	<b>3,48</b>
<b>RTT50</b>	Ø 50		20 p	<b>3,98</b>

#### Curva tubo-tubo

<b>RCS16</b>	Ø 16		75 p	<b>2,10</b>
<b>RCS20</b>	Ø 20		40 p	<b>2,38</b>
<b>RCS25</b>	Ø 25		30 p	<b>2,87</b>
<b>RCS32</b>	Ø 32		20 p	<b>3,54</b>
<b>RCS40</b>	Ø 40		5 p	<b>7,74</b>

#### Curva flessibile tubo-tubo

<b>RCF16</b>	Ø 16		40 p	<b>2,99</b>
<b>RCF20</b>	Ø 20		30 p	<b>3,20</b>
<b>RCF25</b>	Ø 25		20 p	<b>3,98</b>
<b>RCF32</b>	Ø 32		5 p	<b>6,52</b>
<b>RCF40</b>	Ø 40		5 p	<b>8,73</b>
<b>RCF50</b>	Ø 50		5 p	<b>10,50</b>

Articolo	Descrizione	Prezzo + 10% x fuorimballo	Imballo standard	Prezzo Lordo € x 1
----------	-------------	-------------------------------	---------------------	-----------------------

## EASY BOX Pozzetti con coperchio



Fornito con fondo pretranciato

<b>PZC2020</b>	20x20 cm		72 p	<b>10,60</b>
<b>PZC3030</b>	30x30 cm		48 p	<b>25,70</b>
<b>PZC4040</b>	40x40 cm		12 p	<b>53,60</b>

Guarnizione in gomma

<b>PGR2020</b>	20x20 cm		20 p	<b>2,10</b>
<b>PGR3030</b>	30x30 cm		20 p	<b>3,95</b>
<b>PGR4040</b>	40x40 cm		10 p	<b>7,90</b>

Telaio con coperchio

<b>PTL2020</b>	20x20 cm		4 p	<b>11,00</b>
<b>PTL3030</b>	30x30 cm		4 p	<b>23,50</b>

## POLI BOX Pozzetto portapalo

Dimensioni 25x25 cm H 25 cm, con predisposizione per pali d'illuminazione Ø 60 mm, fornito con 4 viti in acciaio INOX e flangia di finitura per palo Ø 60 mm



<b>2525V</b>	Pozzetto con coperchio Verde Prato		12 p	<b>41,00</b>
<b>C2525V</b>	Coperchio di ricambio colore Verde Prato	1 p	10 p	<b>9,90</b>
<b>2525G</b>	Pozzetto con coperchio Grigio Pietra		12 p	<b>41,00</b>
<b>C2525G</b>	Coperchio di ricambio colore Grigio Pietra	1 p	10 p	<b>9,90</b>

**1** La sede del portapalo ha un diametro di 80 mm che consente:

- Il fissaggio del palo, riempiendo l'intercapedine con sabbia o sigillante schiumogeno
- La compensazione, fino a 4°, di un'eventuale inclinazione del terreno

**2** Vano per connessioni elettriche e per messa a terra, utilizzare uno dei Kit sigillanti IP68, vedere pag. 166

**3** Il pozzetto è pretranciato per la completa asportazione del fondo per l'installazione dei dispersori di terra

**4** Il pozzetto è fornito con una flangia di finitura in plastica per la copertura dell'intercapedine portapalo

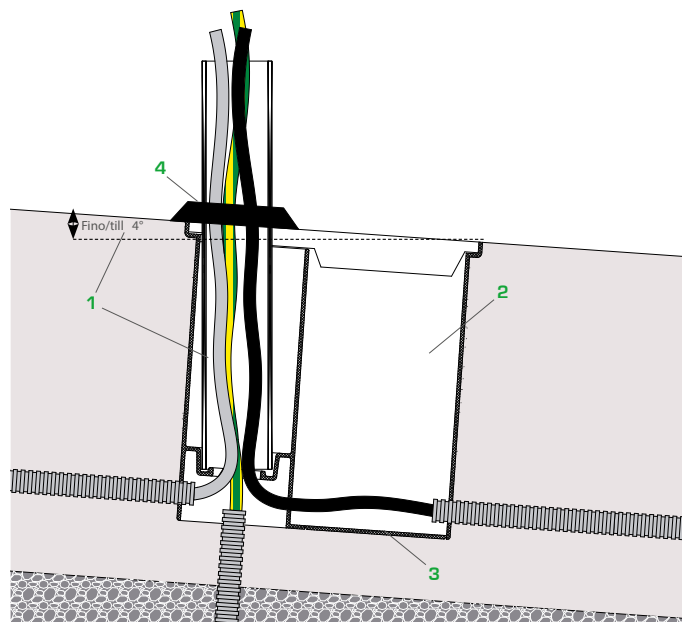

Articolo	Descrizione	Prezzo + 10% x fuorimballo	Imballo standard	Prezzo Lordo € x 1
----------	-------------	-------------------------------	---------------------	-----------------------

## IDRA BOX Pozzetti con coperchio

Dimensioni coperchio 15x20 cm, altezza 15 cm  
Fornito con fondo chiuso e con 1 vite in acciaio INOX per fissaggio coperchio  
Durante il trasporto e lo stoccaggio possono essere impilati risparmiando molto spazio

<b>PZ1520G</b>	15x20 cm	5 p	20 p	<b>5,30</b>

Dimensioni coperchio 18x18 cm, altezza 18 cm  
Fornito con fondo chiuso e con 2 viti in acciaio INOX per fissaggio coperchio  
Durante il trasporto e lo stoccaggio possono essere impilati risparmiando molto spazio

<b>PZ1818G</b>	18x18 cm	5 p	20 p	<b>6,60</b>

Dimensioni coperchio 23x23 cm, altezza 23 cm  
Fornito con fondo chiuso e con 2 viti in acciaio INOX per fissaggio coperchio  
Durante il trasporto e lo stoccaggio possono essere impilati risparmiando molto spazio

<b>PZ2323G</b>	23x23 cm	3 p	15 p	<b>9,80</b>

Dimensioni coperchio 32x32 cm, altezza 30 cm  
Fornito con fondo chiuso e con 2 viti in acciaio INOX per fissaggio coperchio  
Durante il trasporto e lo stoccaggio possono essere impilati risparmiando molto spazio

<b>PZ3232G</b>	32x32 cm	2 p	10 p	<b>15,80</b>

## Pali in vetroresina

<b>PVR10</b>	Ø 60 mm x lunghezza 1,0 m	5 p	<b>15,50</b>
<b>PVR15</b>	Ø 60 mm x lunghezza 1,5 m	5 p	<b>23,50</b>
<b>PVR20</b>	Ø 60 mm x lunghezza 2,0 m	5 p	<b>31,00</b>
<b>PVR25</b>	Ø 60 mm x lunghezza 2,5 m	5 p	<b>38,80</b>
<b>PVR30</b>	Ø 60 mm x lunghezza 3,0 m	5 p	<b>46,50</b>
<b>PVR35</b>	Ø 60 mm x lunghezza 3,5 m	5 p	<b>58,00</b>
<b>PVR40</b>	Ø 60 mm x lunghezza 4,0 m	5 p	<b>67,00</b>

## Scatola di derivazione testapalo per pali Ø 60 mm

Dimensione Ø 52 mm altezza 170 mm

<b>PVR60M</b>	Con 3 morsetti BOXLIN da 6 mm <sup>2</sup>	10 p	<b>5,50</b>

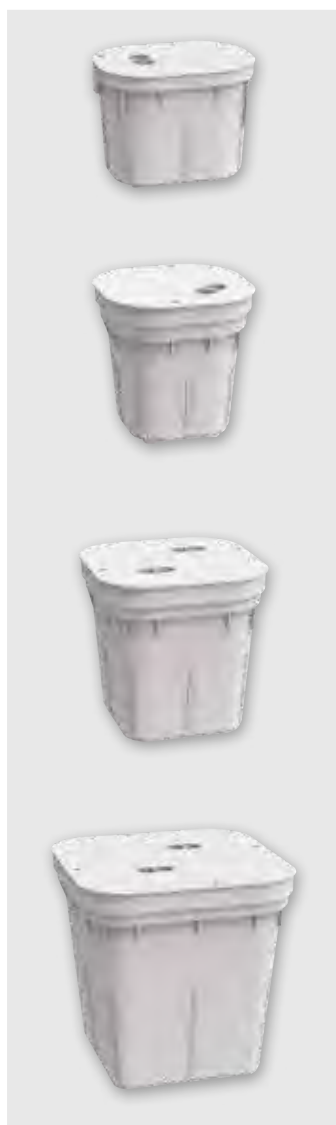

Articolo	Descrizione	Prezzo + 10% x fuorimballo	Imballo standard	Prezzo Lordo € x 1
----------	-------------	-------------------------------	---------------------	-----------------------

## DRAIN BOX Pozzetti elettrici e per irrigazione

Dimensioni coperchio 16x21 cm, dimensione base 16x21 cm, altezza 12 cm  
Fornito con fondo pretranciato e con 1 vite in acciaio INOX per fissaggio coperchio

<b>PB1520V</b>	Pozzetto con coperchio Verde Prato		10 p	<b>13,90</b>
<b>PB1520G</b>	Pozzetto con coperchio Grigio Pietra		10 p	<b>13,90</b>

Dimensioni coperchio 18x18 cm, dimensione base 24x24 cm, altezza 21 cm  
Fornito senza fondo e con 2 viti in acciaio INOX per fissaggio coperchio

<b>PB2020V</b>	Pozzetto con coperchio Verde Prato		24 p	<b>17,00</b>
<b>PB2020G</b>	Pozzetto con coperchio Grigio Pietra		24 p	<b>17,00</b>
<b>PB2020</b>	Pozzetto senza coperchio		24 p	<b>9,00</b>
<b>PF2020</b>	Chiusura fondo e separatore interno	1 p	10 p	<b>4,30</b>
<b>PC2020V</b>	Coperchio Verde Prato	1 p	20 p	<b>8,30</b>
<b>PC2020G</b>	Coperchio Grigio Pietra	1 p	20 p	<b>8,30</b>

Dimensioni coperchio 22x22 cm, dimensione base 30x30 cm, altezza 23 cm  
Fornito senza fondo e con 2 viti in acciaio INOX per fissaggio coperchio

<b>PB3030V</b>	Pozzetto con coperchio Verde Prato		10 p	<b>23,50</b>
<b>PB3030G</b>	Pozzetto con coperchio Grigio Pietra		10 p	<b>23,50</b>
<b>PB3030</b>	Pozzetto senza coperchio		10 p	<b>12,00</b>
<b>PF3030</b>	Chiusura fondo e separatore interno	1 p	10 p	<b>5,50</b>
<b>PC3030V</b>	Coperchio Verde Prato	1 p	15 p	<b>13,50</b>
<b>PC3030G</b>	Coperchio Grigio Pietra	1 p	15 p	<b>13,50</b>

Dimensioni coperchio 29x29 cm, dimensione base 39x39 cm, altezza 30 cm  
Fornito senza fondo e con 2 viti in acciaio INOX per fissaggio coperchio

<b>PB4040V</b>	Pozzetto con coperchio Verde Prato		8 p	<b>43,00</b>
<b>PB4040G</b>	Pozzetto con coperchio Grigio Pietra		8 p	<b>43,00</b>
<b>PF4040</b>	Chiusura fondo e separatore interno	1 p	10 p	<b>6,50</b>

Dimensioni coperchio 27x40 cm, dimensione base 38x51 cm, altezza 30 cm  
Fornito senza fondo con 4 viti in acciaio INOX

<b>PB4050V</b>	Pozzetto con coperchio Verde Prato	1 p	4 p	<b>48,00</b>
<b>PB4050G</b>	Pozzetto con coperchio Grigio Pietra	1 p	4 p	<b>48,00</b>
<b>PF4050</b>	Chiusura fondo		1 p	<b>7,50</b>

Dimensioni coperchio 37x45 cm, dimensione base 51x59 cm, altezza 30 cm  
Fornito senza fondo con 4 viti in acciaio INOX

<b>PB5060V</b>	Pozzetto con coperchio Verde Prato	1 p	4 p	<b>61,00</b>
<b>PB5060G</b>	Pozzetto con coperchio Grigio Pietra	1 p	4 p	<b>61,00</b>





Articolo	Descrizione	Prezzo + 10% x fuorimballo	Imballo standard	Prezzo Lordo € x 1
----------	-------------	-------------------------------	---------------------	-----------------------



Predisposizione per palo d'illuminazione Ø 60 mm, con flangia di finitura, tappo e scatola di derivazione, installabile sui pozzetti DRAINbox da PB2020 a PB5060

<b>PBR60</b>		1 p	8 p	<b>15,00</b>

Muffola doppia con aggancio su rastrelliera

<b>PM2</b>			10 p	<b>1,85</b>

Rastrelliera porta muffole per DRAINbox installabile a innesto sul bordo del pozzetto

<b>PRM4</b>			10 p	<b>1,30</b>



Possibilità di fissare una scatola di derivazione al coperchio

Possibilità di fissare una morsetteria di terra

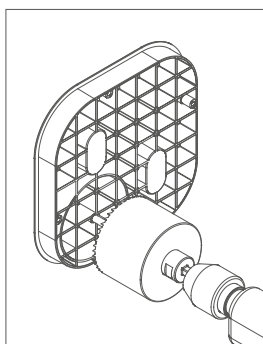
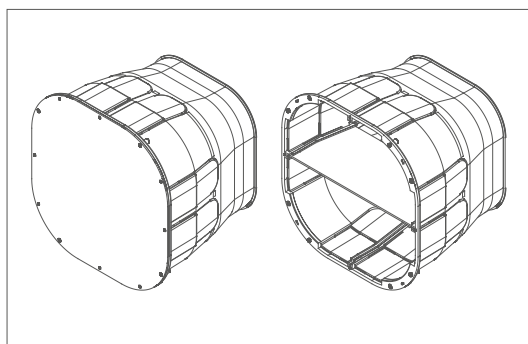

Possibilità di separare e chiudere il pozzetto

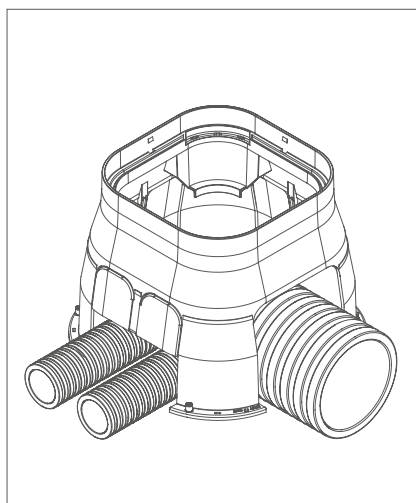

Possibilità di installare muffole su rastrelliera agganciandole al bordo del pozzetto.





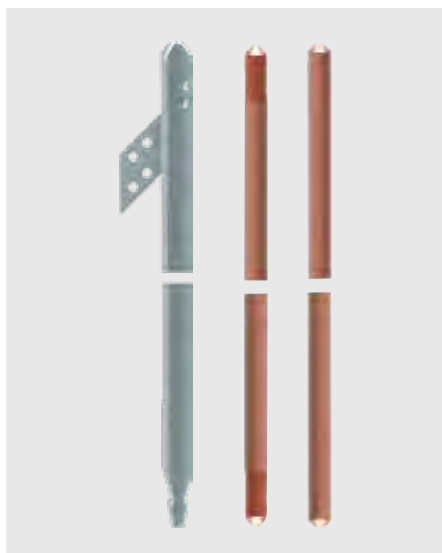

## Terra

Dispensori e accessori per impianti di messa a terra

pagina 190



## Bliz

Sistemi di captazione

pagina 194



## Bliz

Supporti e connessioni per tondino e bandella

pagina 198



## Bliz

Supporti per tetti per tondino e bandella

pagina 200



## Protection

Scaricatori di sovratensione

pagina 202

Articolo	Descrizione	Prezzo + 10% x fuorimballo	Imballo standard	Prezzo Lordo € x 1
----------	-------------	-------------------------------	---------------------	-----------------------

### Dispensori di terra e accessori



Dispensore di terra a croce in acciaio ZINCATO a CALDO, bandiera obliqua con 4 fori Ø 11 mm e profilo con 2 fori Ø 11 mm

Articolo	Descrizione	Prezzo + 10% x fuorimballo	Imballo standard	Prezzo Lordo € x 1
313.10	50x50x5 mm, lunghezza 1 m	10 p	100 p	35,50
313.15	50x50x5 mm, lunghezza 1,5 m	10 p	100 p	52,00
313.20	50x50x5 mm, lunghezza 2 m	10 p	50 p	69,60
313.25	50x50x5 mm, lunghezza 2,5 m	5 p	25 p	99,00

Dispensore di terra a piastra in acciaio ZINCATO a CALDO, piastra 500x500x3 mm e bandella 50x3 mm lunghezza 90 cm con 2 fori Ø 11 mm

Articolo	Descrizione	Prezzo + 10% x fuorimballo	Imballo standard	Prezzo Lordo € x 1
327F2			1 p	183,00

Morsetti di collegamento terminale, base in ALLUMINIO e vite con bullone in acciaio NICHELATO

Articolo	Descrizione	Prezzo + 10% x fuorimballo	Imballo standard	Prezzo Lordo € x 1
303.1	1 foro - per tondini Ø 8-10 mm		50 p	2,60
303.2	2 fori - per tondini Ø 8-10 mm		20 p	5,30

Morsetto di collegamento terminale, base in ZAMA e vite con bullone in acciaio RAMATO

Articolo	Descrizione	Prezzo + 10% x fuorimballo	Imballo standard	Prezzo Lordo € x 1
3303.1	1 foro - per tondini Ø 8-10 mm		10 p	3,70

Morsetto di collegamento passante in acciaio ZINCATO a CALDO

Articolo	Descrizione	Prezzo + 10% x fuorimballo	Imballo standard	Prezzo Lordo € x 1
213	Per 2 tondini Ø 8-10 mm		10 p	2,70

### Cartelli di terra in Alluminio



Con numero dispensore

Articolo	Descrizione	Prezzo + 10% x fuorimballo	Imballo standard	Prezzo Lordo € x 1
DCT2020	200 x 200 mm, azzurro e giallo		10 p	7,50

Con coordinate, 300x200 mm, azzurro e giallo

Articolo	Descrizione	Prezzo + 10% x fuorimballo	Imballo standard	Prezzo Lordo € x 1
DCT2030CN	Con numero dispensore		10 p	9,50

### Sali per aumentare la conducibilità del terreno



Articolo	Descrizione	Prezzo + 10% x fuorimballo	Imballo standard	Prezzo Lordo € x 1
313SC	Kg 3,5		1 p	42,00

Articolo	Descrizione	Prezzo + 10% x fuorimballo	Imballo standard	Prezzo Lordo € x 1
----------	-------------	-------------------------------	---------------------	-----------------------

## Dispensori di terra tondi e accessori

Con estremità LISCE in acciaio RAMATO 100 μ, Ø 18 mm, lunghezza 1,5m

<b>3315.18</b>		5 p	50 p	<b>34,00</b>
<b>DML18</b>	Manicotto di giunzione in ottone		8 p	<b>9,50</b>

Con estremità FILETTATE in acciaio RAMATO 100 μ, Ø 18 mm, lunghezza 1,5m

<b>3115.18</b>		5 p	50 p	<b>37,50</b>
<b>DMF18</b>	Manicotto di giunzione in ottone		10 p	<b>8,80</b>

Battipalo

<b>DB18</b>	Ø 18 mm, acciaio ramato		10 p	<b>4,50</b>

Morsetto di collegamento passante in RAME NICHELATO

<b>2404.20</b>	Con 1 foro		5 p	<b>26,00</b>

Morsetto di collegamento passante in ACCIAIO RAMATO

<b>3404.20</b>	Per 1 tondino Ø 8-10 mm		20 p	<b>7,00</b>

Morsetto di collegamento terminale

<b>3403.20</b>	Per 1 tondino Ø 8-10 mm, in ZAMA RAMATA		40 p	<b>4,00</b>
<b>2403.20</b>	Per 1 tondino Ø 8-10 mm, in Zama ZINCATA		40 p	<b>4,00</b>

## Dispensore di terra tondo prolungabile

Prolungabile ad innesto in acciaio ZINCATO a CALDO, Ø 20 mm, lunghezza 1,5m

<b>315.20</b>		1 p	6 p	<b>55,00</b>

Punta di infissione in acciaio elettrozincato

<b>DP315</b>			5 p	<b>6,40</b>

Battipalo in acciaio TEMPRATO

<b>DB20</b>			1 p	<b>206,00</b>

Morsetto di collegamento per dispersori Ø 20 mm in acciaio zincato a caldo, 3 piastre

<b>DMC315</b>	per tondino Ø 8-10 mm o bandella 30x4 mm		4 p	<b>14,00</b>

Morsetto di collegamento per dispersori Ø 20 mm in acciaio INOX, 2 piastre

<b>DMC515</b>	per tondino Ø 8-10 mm o bandella 30x4 mm		5 p	<b>21,00</b>

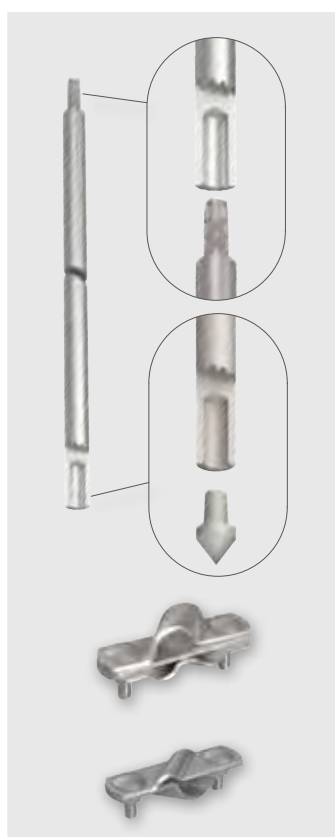
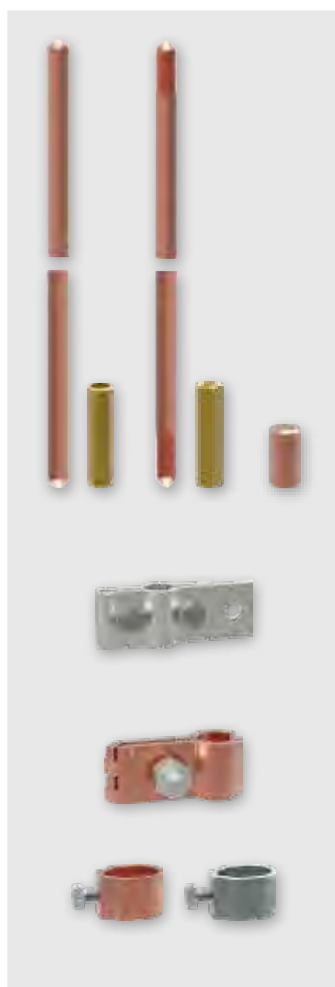

Articolo	Descrizione	Prezzo + 10% x fuorimbollo	Imballo standard	Prezzo Lordo € x 1
----------	-------------	-------------------------------	---------------------	-----------------------

## Morsetti a pettine

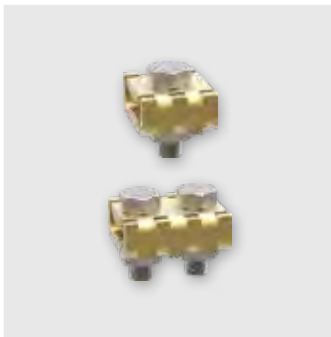

1 bullone, in OTTONE

<b>DM05.1</b>	Per cavi Ø 3/5 mm o 6 - 20 mm <sup>2</sup>		100 p	<b>2,40</b>
<b>DM08.1</b>	Per cavi Ø 6/8 mm o 25 - 50 mm <sup>2</sup>		60 p	<b>4,00</b>

2 bulloni, in OTTONE

<b>DM05.2</b>	Per cavi Ø 3/5 mm o 6 - 20 mm <sup>2</sup>		50 p	<b>3,80</b>
<b>DM08.2</b>	Per cavi Ø 6/8 mm o 25 - 50 mm <sup>2</sup>		40 p	<b>5,80</b>
<b>DM12.2</b>	Per cavi Ø 9/12 mm o 60 - 95 mm <sup>2</sup>		20 p	<b>11,00</b>
<b>DM14.2</b>	Per cavi Ø 12/14 mm o 110 - 155 mm <sup>2</sup>		20 p	<b>17,00</b>

## Fascette con linguetta regolabile



Linguetta larghezza 6 mm in acciaio INOX, conduttore collegabile 2,5 - 6 mm<sup>2</sup>

<b>D36.1</b>	Per Ø 18-58 mm - da 3/8" a 2"		100 p	<b>3,65</b>
--------------	-------------------------------	--	-------	-------------

Linguetta larghezza 14 mm in acciaio INOX, conduttore collegabile 2,5 - 16 mm<sup>2</sup>

<b>D37.0</b>	Per Ø 8-18 mm - da 1/8" a 3/8"		20 p	<b>6,85</b>
--------------	--------------------------------	--	------	-------------

Linguetta larghezza 23 mm in acciaio INOX, conduttore collegabile 2,5 - 16 mm<sup>2</sup>

<b>D37.1</b>	Per Ø 18-58 mm - da 3/8" a 2"		20 p	<b>8,00</b>
<b>D37.4</b>	Per Ø 18-114 mm - da 3/8" a 4"		10 p	<b>9,40</b>
<b>D37.6</b>	Per Ø 18-165 mm - da 3/8" a 6"		5 p	<b>11,60</b>

## Collari per collegamenti equipotenziali



Collare in ZAMA e viteria in acciaio ZINCATO, conduttore collegabile max 25 mm<sup>2</sup>

<b>D40.38</b>	Per Ø 15-18 mm - 3/8"		25 p	<b>5,40</b>
<b>D40.12</b>	Per Ø 18-22 mm - 1/2"		25 p	<b>5,50</b>
<b>D40.34</b>	Per Ø 25-28 mm - 3/4"		30 p	<b>5,90</b>
<b>D40.01</b>	Per Ø 30-36 mm - 1"		30 p	<b>6,85</b>
<b>D40.114</b>	Per Ø 40-45 mm - 1-1/4"		10 p	<b>7,30</b>
<b>D40.112</b>	Per Ø 48-54 mm - 1-1/2"		20 p	<b>8,10</b>
<b>D40.02</b>	Per Ø 58-63 mm - 2"		10 p	<b>9,50</b>

Per tubi Innocenti in acciaio zincato a caldo

<b>DMTI</b>	Ø 46-52 mm		5 p	<b>13,50</b>
-------------	------------	--	-----	--------------

## Morsetti di sezionamento



In acciaio INOX e base in plastica, per 2 tondini Ø 8-10 mm

<b>DS22</b>			4 p	<b>15,00</b>
-------------	--	--	-----	--------------

In RAME nichelato, base in plastica e piastra di fissaggio in acciaio zincato per 2 tondini Ø 8-10 mm

<b>22CP</b>			10 p	<b>29,50</b>
-------------	--	--	------	--------------

Per MORSETTIERE EQUIPOTENZIALI vedere pagina 132

Articolo	Descrizione	Prezzo + 10% x fuorimballo	Imballo standard	Prezzo Lordo € x 1
----------	-------------	-------------------------------	---------------------	-----------------------

## Barre d'adduzione e accessori



Barra d'adduzione Ø 16 mm con estremità piatta con 2 fori per collegamento

<b>386A100</b>	1 m, in acciaio zincato a caldo		1 p	<b>18,00</b>
<b>386A200</b>	2 m, in acciaio zincato a caldo		1 p	<b>35,00</b>

Supporto per barra d'adduzione Ø 16 mm, in acciaio zincato a caldo

<b>1370B</b>		1 p	10 p	<b>8,70</b>
--------------	--	-----	------	-------------

Morsetto di giunzione fra barra d'adduzione Ø 16 mm e tondino 8-10 mm

<b>27.816</b>	3 piastre, in acciaio zincato a caldo	1 p	5 p	<b>17,00</b>
---------------	---------------------------------------	-----	-----	--------------

## Conduttori per impianti di parafulmine o messa a terra

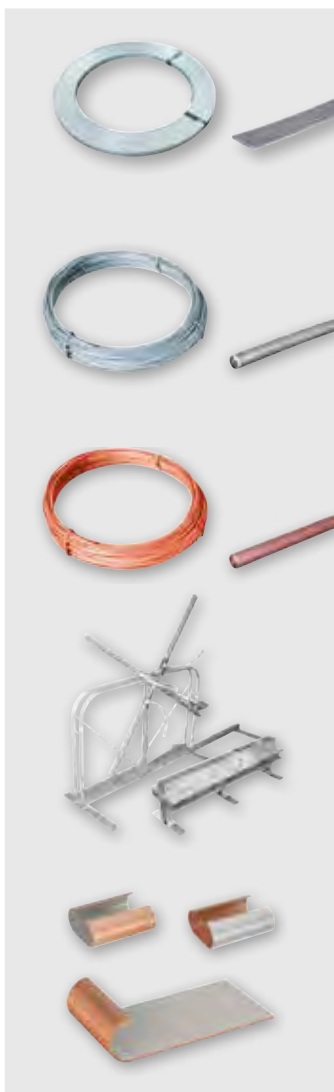

Bandella in acciaio zincato a caldo

<b>317.30.3</b>	30x3 mm, rotolo da circa 50 Kg (circa 70 m)		50 kg	<b>12,30</b>
<b>317.30.35</b>	30x3,5 mm, rotolo da circa 50 Kg (circa 60 m)		50 kg	<b>12,30</b>

Tondino in acciaio zincato a caldo

<b>318.8</b>	Ø 8 mm, rotolo da circa 40 Kg (circa 100 m)		40 kg	<b>12,30</b>
<b>318.10</b>	Ø 10 mm, rotolo da circa 46,5 Kg (circa 74 m)		46,5 kg	<b>12,30</b>

Tondino in ALLUMINIO

<b>4318.8</b>	Ø 8 mm, lega ALLUMINIO AIMgSi 0,5		148 m	<b>13,00</b>
<b>4318.10</b>	Ø 10 mm, ALLUMINIO		95 m	<b>17,00</b>

Tondino in RAME morbido

<b>3318.8</b>	Ø 8 mm, rotolo da circa 50 Kg (circa 111 m)		50 kg	<b>78,00</b>
---------------	---	--	-------	--------------

Macchina raddrizzatrice e svolgitore  
per tondino Ø 8-10 mm e per bandella 30x3,5

<b>Noleggjo settimanale</b>				<b>200,00</b>

Nastro bimetallico in capsule in ALLUMINIO e RAME, lunghezza 40 x 0,5 mm

<b>D105R</b>	Rame esterno e Alluminio interno		10 p	<b>5,50</b>
<b>D105A</b>	Alluminio esterno e Rame interno		10 p	<b>5,50</b>

Nastro bimetallico in strisce in ALLUMINIO e RAME, dimensioni 500 x 40 x 0,5 mm

<b>D1053</b>		1 p	5 p	<b>27,00</b>
--------------	--	-----	-----	--------------

## Profilo in vetroresina per la protezione dei conduttori



<b>PV4545</b>	56x56 mm lunghezza 3 m		6 p	<b>85,00</b>
<b>PV7575</b>	80x80 mm lunghezza 3 m		6 p	<b>130,00</b>

Staffa di fissaggio in acciaio zincato a caldo

<b>C45</b>	Per profilo 56x56 mm		15 p	<b>3,90</b>
<b>C75</b>	Per profilo 80x80 mm		6 p	<b>7,30</b>



Articolo	Descrizione	Prezzo + 10% x fuorimballo	Imballo standard	Prezzo Lordo € x 1
----------	-------------	-------------------------------	---------------------	-----------------------

## Aste di captazione per impianti di parafulmine **LPS**

Asta ISOLATA con conduttore di collegamento INTERNO

Composta da:

asta in acciaio INOX Ø 42 mm (lunghezza variabile)

parte centrale isolante in fibra di vetro L 1,7 m

astina terminale in alluminio Ø 16 mm L 0,4 m

<b>DAC030</b>	Altezza 3,0 m		1 p	<b>550,00</b>
<b>DAC040</b>	Altezza 4,0 m		1 p	<b>960,00</b>
<b>DAC050</b>	Altezza 5,0 m		1 p	<b>990,00</b>

Asta ISOLATA con conduttore di collegamento ESTERNO

Composta da:

asta in acciaio INOX Ø 42 mm (lunghezza variabile)

parte centrale isolante in fibra di vetro L 1,5 m

astina terminale in alluminio Ø 16 mm L 0,75 m

supporti in acciaio INOX per fissaggio a parete e distanziatore per fune in acciaio

<b>DACI3300</b>	Altezza 3,75 m		1 p	<b>890,00</b>
<b>DACI3350</b>	Altezza 4,25 m		1 p	<b>930,00</b>
<b>DACI3400</b>	Altezza 4,75 m		1 p	<b>985,00</b>

DAC

DACI

Altre altezze su richiesta

## Conduttore isolato sistema "HVC-protected"

Conduttore isolato HVC per aste di captazione DAC e DACI

<b>DHVC28</b>		1 m	50 m	<b>139,00</b>

Unità di connessione in alluminio per asta di captazione, con guaina termorestringente

<b>DCU28</b>	per collegamento interno all'asta DAC		1 p	<b>63,00</b>

Unità di connessione in alluminio per conduttore a terra, con guaina termorestringente

<b>DCF28</b>			1 p	<b>112,00</b>

Supporto per cavo HVC

<b>DCS28</b>	in acciaio INOX	1 p	10 p	<b>15,00</b>
<b>DGP28</b>	in plastica	1 p	10 p	<b>7,50</b>

Supporto per tetto piano per cavo HVC

<b>DST28</b>	5 kg	1 p	2 p	<b>23,00</b>

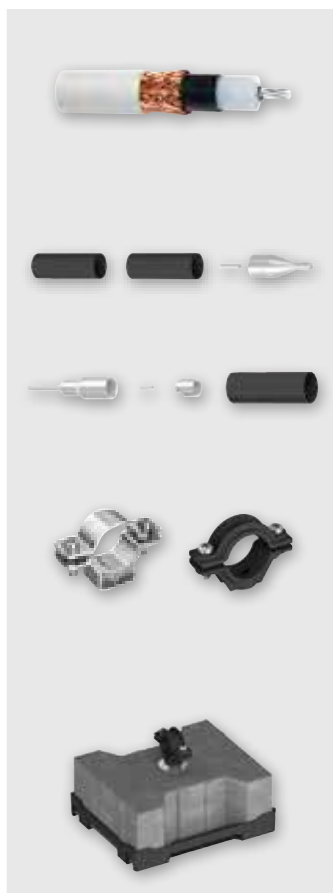

Articolo	Descrizione	Prezzo + 10% x fuorimbollo	Imballo standard	Prezzo Lordo € x 1
----------	-------------	-------------------------------	---------------------	-----------------------

### Fune spiroidale in acciaio zincato 19 fili per strallaggio



<b>DFA10</b>	Ø 10 mm - 60 mm <sup>2</sup> , rotolo da circa 100 metri		48 kg	<b>17,00</b>
<b>DFA06</b>	Ø 6 mm - 22 mm <sup>2</sup> , rotolo da circa 100 metri		17 kg	<b>18,00</b>
<b>DFA04</b>	Ø 4 mm - 10 mm <sup>2</sup> , rotolo da circa 100 metri		8 kg	<b>18,00</b>
<b>DFM10</b>	Morsetto serrafune Ø 10 mm		10 p	<b>1,20</b>

### Supporti a parete e basi per aste di captazione



Staffa in acciaio INOX per fissare a parete aste Ø 42 mm, distanza 20 cm

<b>DASP</b>	Per aste fino a 4,0 m		1 p	<b>89,00</b>
<b>DASF</b>	Per aste fino a 5,5 m		1 p	<b>250,00</b>
<b>DTSP</b>	Tassello M10 in acciaio INOX per DASP e DASF		1 p	<b>40,00</b>

Base in acciaio INOX per 4 mattonelle 30x30 cm, per aste Ø 42

<b>DACB65</b>	Ingombro 65x65 cm per aste fino H 4,25 m		1 p	<b>610,00</b>
---------------	--	--	-----	---------------

Mattonella in cemento

<b>DACM30</b>	30x30x6 cm 12 kg per aste fino 3 m (4 pezzi)		1 p	<b>24,00</b>
<b>DACM36</b>	30x30x8 cm 16 kg per aste fino 4,25 m (4 pezzi)		1 p	<b>33,00</b>

Base TREPPIEDE in acciaio INOX con blocchi di cemento, per aste Ø 42 mm

<b>DACB1</b>	Ingombro 135x135 cm per aste fino H 5,5 m		1 p	<b>990,00</b>
<b>DACB2</b>	Ingombro 187x166 cm per aste fino H 6,5 m		1 p	<b>1.700,00</b>
<b>DACB3</b>	Ingombro 187x166 cm per aste fino H 8,0 m		1 p	<b>1.800,00</b>

### ASTA di CAPTAZIONE in acciaio INOX



Asta Ø 42 mm con morsetto di collegamento e astina terminale in alluminio

<b>DABI030</b>	3,0 m (1,5 m + 1,5 m)		1 p	<b>330,00</b>
<b>DABI035</b>	3,5 m (2,0 m + 1,5 m)		1 p	<b>385,00</b>
<b>DABI040</b>	4,0 m (2,5 m + 1,5 m)		1 p	<b>542,00</b>
<b>DABI050</b>	5,0 m (3,5 m + 1,5 m)		1 p	<b>750,00</b>
<b>DABI060</b>	6,0 m (2,0 m + 2,0 m + 2,0 m)		1 p	<b>1.210,00</b>

Altre altezze su richiesta

Articolo	Descrizione	Prezzo + 10% x fuorimbollo	Imballo standard	Prezzo Lordo € x 1
----------	-------------	-------------------------------	---------------------	-----------------------

## ASTE di CAPTAZIONE in ALLUMINIO Ø 16 mm

## Asta filettata M16

<b>DAC3100</b>	Ø 16 mm x 1,0 m		1 p	<b>25,00</b>
<b>DAC3150</b>	Ø 16 mm x 1,5 m		1 p	<b>35,00</b>
<b>DAC3200</b>	Ø 16 mm x 2,0 m		1 p	<b>50,00</b>
<b>DAC3300</b>	Ø 16 mm x 3,0 m		1 p	<b>75,00</b>

## Base di cemento

<b>DSC3112</b>	Ø 380 mm - 12 kg - M16		1 p	<b>49,00</b>
<b>DSC3120</b>	Ø 380 mm - 20 kg - M16		1 p	<b>79,00</b>
<b>DSC3125</b>	Ø 380 mm - 25 kg - M16		1 p	<b>99,00</b>

## Supporto in plastica per base in cemento

<b>DSP31</b>	Ø 380 mm		1 p	<b>19,00</b>

## Supporto per il fissaggio a parete dell'asta di captazione

<b>1370B</b>	Ø 16 mm - M8	1 p	10 p	<b>8,70</b>

## Giunzione tra l'astina e l'asta di captazione

<b>DSCM</b>	Ø 16 mm	1 p	5 p	<b>39,00</b>

## Astina di captazione

<b>DSCMA</b>	L 0,75 mm x Ø 10 mm		1 p	<b>11,00</b>

## Morsetto per il collegamento con la fune in acciaio

<b>D1392</b>	Ø 8-10 mm		15 p	<b>5,50</b>

## Morsetto per il collegamento del tondino o bandella all'asta di captazione

<b>27.816</b>	Ø 8-10 mm	1 p	5 p	<b>17,00</b>

## Morsetto per il collegamento tra asta Ø 16 mm e conduttore tondo Ø 8/10 mm

<b>DMR16</b>	Alluminio e acciaio zincato a caldo		1 p	<b>15,50</b>
<b>DAR16</b>	Alluminio e acciaio INOX		1 p	<b>18,50</b>

## Sistema di ancoraggio e connessione per aste Ø 16 mm

## Base in cemento 300x300x80 mm 16 Kg

<b>DACF36</b>			1 p	<b>33,50</b>

## Supporto in plastica per base in cemento 300x300 mm

<b>DAPF36</b>			1 p	<b>13,50</b>

## Morsetto per il collegamento tra asta Ø 16 mm e conduttore tondo Ø 8/10 mm

<b>DMA16</b>	Alluminio e acciaio INOX		1 p	<b>18,50</b>

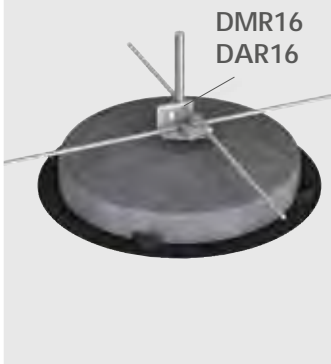
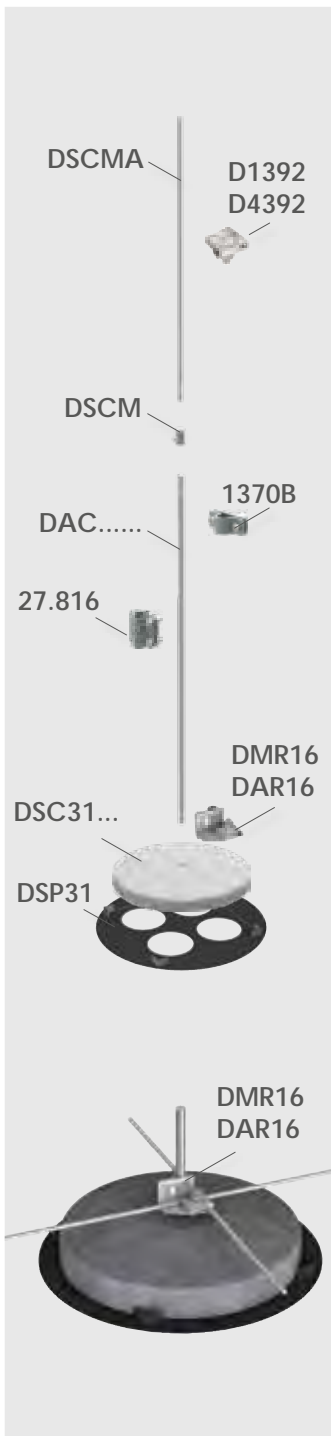

Articolo	Descrizione	Prezzo + 10% x fuorimbollo	Imballo standard	Prezzo Lordo € x 1
----------	-------------	-------------------------------	---------------------	-----------------------

### Componenti speciali per impianti di parafulmine

#### Asta di captazione

Articolo	Descrizione	Prezzo + 10% x fuorimbollo	Imballo standard	Prezzo Lordo € x 1
<b>DAC10.I</b>	Acciaio INOX, Ø 10 mm x H 0,75 m		1 p	<b>120,00</b>

#### Staffa di giunzione lineare

Articolo	Descrizione	Prezzo + 10% x fuorimbollo	Imballo standard	Prezzo Lordo € x 1
<b>DSG.R</b>	RAME		1 p	<b>190,00</b>
<b>DSG.I</b>	Acciaio INOX		1 p	<b>155,00</b>

#### Staffa di giunzione ad "L"

Articolo	Descrizione	Prezzo + 10% x fuorimbollo	Imballo standard	Prezzo Lordo € x 1
<b>DSGL.R</b>	RAME		1 p	<b>370,00</b>
<b>DSGL.I</b>	Acciaio INOX		1 p	<b>320,00</b>

#### Tenditore per calate

Articolo	Descrizione	Prezzo + 10% x fuorimbollo	Imballo standard	Prezzo Lordo € x 1
<b>DTC.R</b>	RAME		1 p	<b>480,00</b>
<b>DTC.I</b>	Acciaio INOX		1 p	<b>550,00</b>
<b>DTCU</b>	Utensile per il caricamento del TENDITORE		1 p	<b>470,00</b>

### Supporti per conduttori, per impianti di parafulmine **LPS**

Per rondino Ø 8 mm con fissaggio a scatto, filettato M6

Articolo	Descrizione	Prezzo + 10% x fuorimbollo	Imballo standard	Prezzo Lordo € x 1
<b>5005.8</b>	Acciaio INOX		20 p	<b>2,30</b>
<b>3005.8</b>	RAME		20 p	<b>3,40</b>
<b>D5005</b>	Base isolante BIANCA		20 p	<b>0,85</b>
<b>D3005</b>	Base isolante MARRONE		20 p	<b>0,85</b>

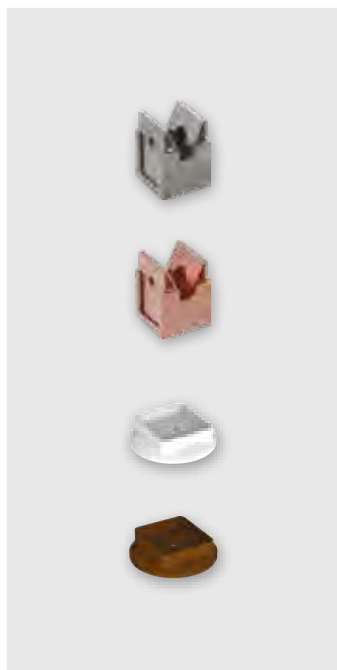

**arnocanali**

Articolo	Descrizione	Prezzo + 10% x fuorimbollo	Imballo standard	Prezzo Lordo € x 1
----------	-------------	-------------------------------	---------------------	-----------------------

Per rondino Ø 8-10 mm o bandella fino 30x4 mm, filettato M6

<b>1370ST</b>	Acciaio zincato a caldo		20 p	<b>5,30</b>
<b>3370ST</b>	in RAME		20 p	<b>8,60</b>

Per bandella fino 30x4 mm, filettato M6

<b>1370SB</b>	Acciaio zincato a caldo		20 p	<b>5,30</b>

Distanziatore in acciaio zincato filettato M6

<b>D6300</b>	H 30 mm		40 p	<b>2,80</b>
<b>D6500</b>	H 50 mm		40 p	<b>3,10</b>

Vite di fissaggio in acciaio zincato, testa M6, dimensione 6x50 mm, per tassello Ø 8 mm

<b>DV50M6</b>	Testa filettata M6		100 p	<b>0,32</b>

Per rondino Ø 8-10 mm, con distanziatore in plastica h 20 mm e tassello Ø 8 con vite

<b>D420</b>	Alluminio		10 p	<b>7,50</b>
<b>D520</b>	Acciaio INOX		10 p	<b>8,80</b>

### Morsetti di giunzione e collegamento

Per giunzioni lineari o incrociate fra rondini Ø 8-10 mm o bandelle fino 30x4 mm

<b>D27.8</b>	2 piastre, Acciaio zincato a caldo		10 p	<b>6,50</b>
<b>D527.8</b>	2 piastre, Acciaio INOX	1 p	10 p	<b>25,00</b>
<b>D127.8</b>	3 piastre, Acciaio zincato a caldo		15 p	<b>8,00</b>
<b>D327.8</b>	3 piastre, RAME	1 p	10 p	<b>45,00</b>

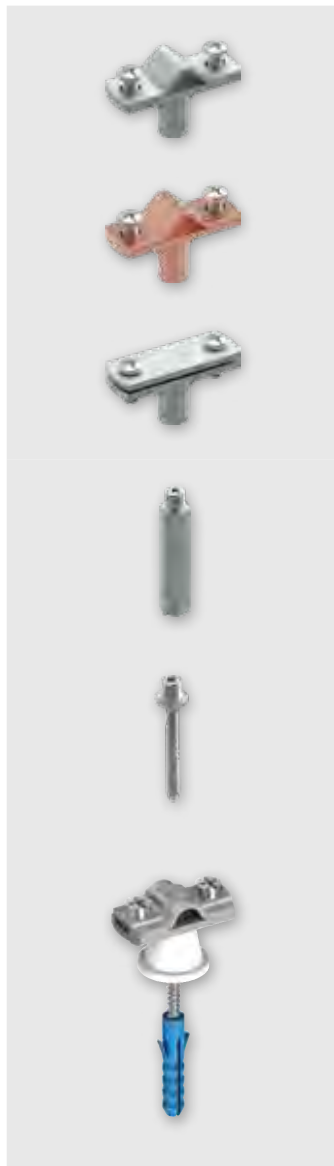

Articolo	Descrizione	Prezzo + 10% x fuorimbollo	Imballo standard	Prezzo Lordo € x 1
----------	-------------	-------------------------------	---------------------	-----------------------

Per giunzioni lineari o incrociate fra tondini Ø 8-10 mm

<b>D1392</b>	Acciaio zincato a caldo		15 p	<b>5,50</b>
<b>D3392</b>	RAME	1 p	5 p	<b>16,20</b>
<b>D4392</b>	Alluminio	1 p	5 p	<b>6,80</b>
<b>D5392</b>	Acciaio INOX	1 p	5 p	<b>14,50</b>
<b>D6392</b>	Bimetallico Alluminio e RAME	1 p	5 p	<b>15,50</b>

Per giunzioni lineari fra 1 tondino Ø 8-10 mm e 1 bandella fino 30x4 mm

<b>D648</b>	Bimetallico Alluminio e RAME	1 p	10 p	<b>24,00</b>
-------------	------------------------------	-----	------	--------------

Per tondino Ø 8-10 mm, per spessori fino 5 mm

<b>D1334</b>	Acciaio zincato a caldo	1 p	10 p	<b>8,70</b>
<b>D3334</b>	Rame	1 p	10 p	<b>19,90</b>

Per tondino Ø 8-10 mm, per spessori fino 18 mm

<b>D1384</b>	Acciaio zincato a caldo	1 p	4 p	<b>18,50</b>
--------------	-------------------------	-----	-----	--------------

Per giunzioni lineari fra 1 tondino Ø 8-10 mm e 1 bandella max 30x4 mm

<b>DC132</b>	Acciaio zincato a caldo		10 p	<b>3,30</b>
--------------	-------------------------	--	------	-------------

Per giunzioni lineari o incrociate fra tondini Ø 8-10 mm

<b>D392</b>	Acciaio INOX	1 p	10 p	<b>9,80</b>
-------------	--------------	-----	------	-------------

Per giunzioni lineari fra tondini Ø 8-10 mm

<b>DC1376</b>	Rame nichelato e viti in acciaio INOX	1 p	10 p	<b>13,90</b>
---------------	---------------------------------------	-----	------	--------------

Per giunzioni lineari o a croce fra tondini Ø 8-10 mm

<b>DC813</b>	Acciaio zincato a caldo	1 p	5 p	<b>9,90</b>
--------------	-------------------------	-----	-----	-------------

Collari per tubi pluviali in RAME

<b>DCP612</b>	Ø variabile da 60 a 120 mm		1 p	<b>16,00</b>
<b>DCP915</b>	Ø variabile da 90 a 150 mm		1 p	<b>20,00</b>
<b>DM1211</b>	Morsetto per tondino Ø 8-10 mm, in RAME		1 p	<b>8,80</b>





Articolo	Descrizione	Prezzo + 10% x fuorimballo	Imballo standard	Prezzo Lordo € x 1
----------	-------------	-------------------------------	---------------------	-----------------------

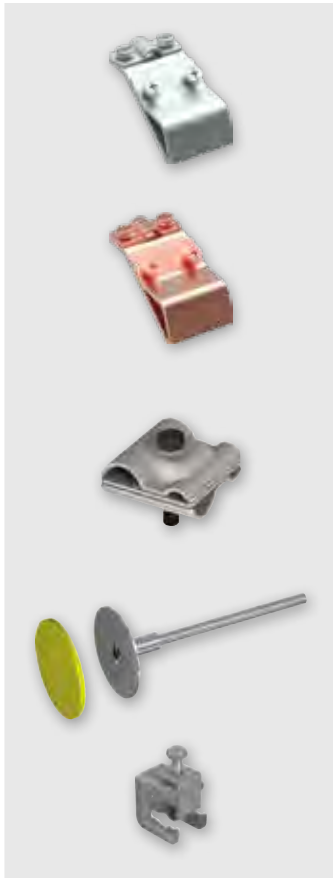

Morsetto di collegamento per gronde, per tondino Ø 8-10 mm

<b>D1382</b>	Acciaio zincato a caldo		10 p	<b>10,10</b>
<b>D3382</b>	Rame		10 p	<b>26,00</b>

Morsetto di collegamento MULTIFUNZIONE (2 x Ø 8/16 mm + 2 x 15/32 mm)

<b>D1393</b>	Acciaio zincato	1 p	4 p	<b>17,00</b>

Punto fisso di terra in acciaio INOX e morsetto per ferri d'armatura Ø 6/20 mm

<b>DPF112</b>	Piastra Ø 80 mm e astina Ø10x190 mm		1 p	<b>55,00</b>
<b>DFA620</b>	Per tondino Ø 8/10 mm o bandella 30x3,5 mm	1 p	5 p	<b>7,80</b>

Supporti per tetti, per impianti di parafulmine **LPS**

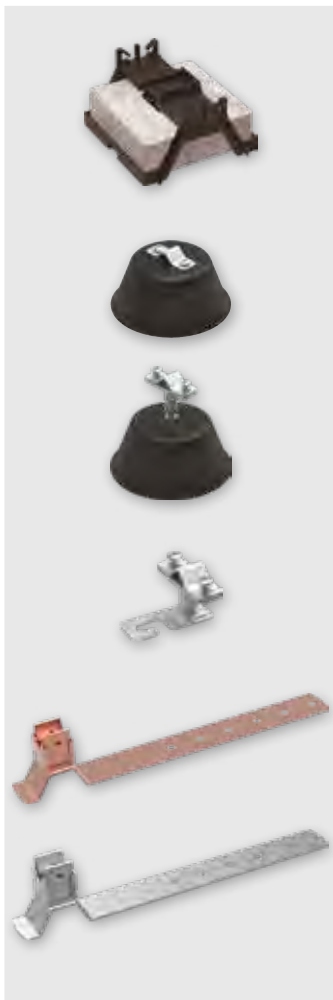

Supporto in plastica per tetti **PIANI**

per tondino Ø 8-10 mm o bandella max 30x4 mm, peso 1,2 Kg

<b>393TB</b>	H 60 mm		60 p	<b>7,80</b>

Supporto in plastica per tetti **PIANI** con morsetto in acciaio zincato a caldo

per tondino Ø 8-10 mm o bandella max 30x4 mm, peso 160 gr

<b>393.55</b>	H 55 mm		25 p	<b>7,50</b>
<b>393.100</b>	H 100 mm		25 p	<b>15,70</b>

Supporto in acciaio INOX Per tetti **LISCI** o **ONDULATI**

morsetto in acciaio zincato a caldo, per tondini Ø 8-10 mm o bandella max 30x4 mm

<b>DSP10IV</b>		1 p	10 p	<b>7,10</b>

Supporto per tetti a **TEGOLE**

per tondino Ø 8 mm

<b>DST25RN</b>	lunghezza 210 MM - RAME	1 p	10 p	<b>11,00</b>
<b>DST25IN</b>	lunghezza 210 MM - ACCIAIO INOX	1 p	10 p	<b>6,50</b>
<b>DST40RN</b>	lunghezza 410 MM - RAME	1 p	10 p	<b>16,00</b>
<b>DST40IN</b>	lunghezza 410 MM - ACCIAIO INOX	1 p	10 p	<b>9,50</b>

Articolo	Descrizione	Prezzo + 10% x fuorimballo	Imballo standard	Prezzo Lordo € x 1
----------	-------------	-------------------------------	---------------------	-----------------------



Supporto per tetti a **TEGOLE**  
lunghezza 210 MM - per tondini Ø 8-10 mm o bandella max 30x4 mm

<b>DST25RV</b>	RAME	1 p	10 p	<b>13,50</b>
<b>DST25IV</b>	ACCIAIO INOX	1 p	10 p	<b>7,80</b>

Supporto per tetti a **COPPI**  
Regolabile da 180 a 260 mm - per tondino Ø 8 mm

<b>DSC26RN</b>	RAME	1 p	10 p	<b>17,70</b>
<b>DSC26IN</b>	ACCIAIO INOX	1 p	10 p	<b>10,80</b>

Supporto per tetti a **COPPI**  
Regolabile da 200 a 350 mm - per tondini Ø 8-10mm o bandella max 30x4mm

<b>DSC26RV</b>	RAME	1 p	10 p	<b>27,70</b>
<b>DSC26IV</b>	ACCIAIO INOX	1 p	10 p	<b>11,80</b>



Articolo	Descrizione	Prezzo + 10% x fuorimbollo	Imballo standard	Prezzo Lordo € x 1
----------	-------------	-------------------------------	---------------------	-----------------------

## Scaricatori di corrente da fulmine, classe **T1 + T2**

Tensione nominale 230/400V, con telesegnalamento, per reti TT e TN

<b>SC2440.2TF</b>	1+1 poli, corrente impulsiva (10/350 µs) 50 kA		1 p	<b>610,00</b>
<b>SC2440.4TF</b>	3+1 poli, corrente impulsiva (10/350 µs) 100 kA		1 p	<b>1.290,00</b>



## Scaricatori di corrente da fulmine, classe **T1 + T2**

Tensione nominale 230/400V, con telesegnalamento, per reti TT e TN

<b>SC1440.2TSF</b>	1+1 poli, corrente impulsiva (10/350 µs) 25 kA	1 p	4 p	<b>285,00</b>
<b>SC1440.4TSF</b>	3+1 poli, corrente impulsiva (10/350 µs) 50 kA	1 p	4 p	<b>545,00</b>



Tensione nominale 230/400V, con telesegnalamento, per reti TT e TN

<b>SC1440.2TTF</b>	1+1 poli, corrente impulsiva (10/350 µs) 25 kA	1 p	4 p	<b>229,00</b>
<b>SC1440.4TTF</b>	3+1 poli, corrente impulsiva (10/350 µs) 50 kA	1 p	4 p	<b>431,00</b>

Cartuccia di ricambio per SC1440.2TTF o SC1440.4TTF

<b>SC1440</b>			1 p	<b>95,00</b>

## Scaricatori di corrente da fulmine, classe **T1 + T2**

Tensione nominale 230/400V, con telesegnalamento, per reti TT e TN

<b>SC1442TSF</b>	1+1 poli, corrente impulsiva (10/350 µs) 25 kA	1 p	4 p	<b>293,00</b>
<b>SC1444TSF</b>	3+1 poli, corrente impulsiva (10/350 µs) 50 kA	1 p	4 p	<b>562,00</b>



Tensione nominale 230/400V, con telesegnalamento, per reti TT e TN

<b>SC1442TTF</b>	1+1 poli, corrente impulsiva (10/350 µs) 25 kA	1 p	4 p	<b>235,00</b>
<b>SC1444TTF</b>	3+1 poli, corrente impulsiva (10/350 µs) 50 kA	1 p	4 p	<b>451,00</b>

Cartuccia di ricambio

<b>SC1440SF</b>	per SC1442TSF e SC1444TSF	1 p	8 p	<b>120,00</b>
<b>SC1440TF</b>	per SC1442TTF e SC1444TTF	1 p	8 p	<b>99,00</b>

## Scaricatore di sovratensione, classe **T2**

Tensione nominale 230/400V, per reti TN, corrente nominale di scarica (8/20 µs) 20kA per polo

<b>SS441</b>	1 polo		1 p	<b>54,70</b>
<b>SS441F</b>	1 polo, con telesegnalamento		1 p	<b>60,00</b>
<b>SS442</b>	2 poli		1 p	<b>108,00</b>
<b>SS444</b>	4 poli		1 p	<b>216,00</b>
<b>SS440RC</b>	Cartuccia di ricambio		1 p	<b>50,00</b>



Articolo	Descrizione	Prezzo + 10% x fuorimballo	Imballo standard	Prezzo Lordo € x 1
----------	-------------	-------------------------------	---------------------	-----------------------

## Scaricatore di sovratensione, classe **T2**

Tensione nominale 230/400V, per reti TT e TN, corrente nominale scarica (8/20 μs) 20kA per polo

<b>SS440.2TT</b>	1+1 poli	1 p	4 p	<b>110,00</b>
<b>SS440.4TT</b>	3+1 poli	1 p	2 p	<b>220,00</b>
<b>SS440.2TTF</b>	1+1 poli, con telesegnalamento	1 p	4 p	<b>129,00</b>
<b>SS440.4TTF</b>	3+1 poli, con telesegnalamento	1 p	2 p	<b>249,00</b>
<b>SS440</b>	Cartuccia di ricambio	1 p	8 p	<b>50,00</b>
<b>SS440TT</b>	Cartuccia di ricambio spinterometro	1 p	8 p	<b>55,00</b>

Tensione nominale 230/400V, per reti TT e TN, corrente nominale scarica (8/20 μs) 20kA per polo

<b>SS402TT</b>	1+1 poli	1 p	4 p	<b>115,00</b>
<b>SS404TT</b>	3+1 poli	1 p	2 p	<b>225,00</b>
<b>SS400</b>	Cartuccia di ricambio	1 p	8 p	<b>52,00</b>
<b>SS400TT</b>	Cartuccia di ricambio spinterometro	1 p	8 p	<b>57,00</b>

Tensione nominale 230/400V, per reti TT e TN, corrente nominale scarica (8/20 μs) 20kA per polo

<b>SS442TT</b>	1+1 poli		1 p	<b>110,00</b>
<b>SS444TT</b>	3+1 poli		1 p	<b>220,00</b>
<b>SS442TTF</b>	1+1 poli, con telesegnalamento		1 p	<b>129,00</b>
<b>SS444TTF</b>	3+1 poli, con telesegnalamento		1 p	<b>258,00</b>
<b>SS440RC</b>	Cartuccia di ricambio		1 p	<b>50,00</b>
<b>SS440RT</b>	Cartuccia di ricambio spinterometro		1 p	<b>55,00</b>

Con fusibile integrato

Tensione nominale 230/400V, per reti TT e TN, corrente nominale scarica (8/20 μs) 25kA per polo

<b>SS440.2FI</b>	1+1 poli	1 p	4 p	<b>142,00</b>
<b>SS440.4FI</b>	3+1 poli	1 p	2 p	<b>310,00</b>
<b>SS440FI</b>	Cartuccia di ricambio		1 p	<b>65,00</b>

Versiona COMPATTA

Tensione nominale 230/400V, per reti TT e TN, corrente nominale scarica (8/20 μs) 20kA per polo

<b>SS442C</b>	1+1 poli		1 p	<b>88,00</b>
<b>SS444C</b>	3+1 poli		1 p	<b>176,00</b>
<b>SS440C</b>	Cartuccia di ricambio		1 p	<b>42,00</b>

Versiona COMPATTA

Tensione nominale 230/400V, per reti TT e TN, corrente nominale scarica (8/20 μs) 5kA per polo

<b>SS445.2C</b>	1+1 poli	1 p	8 p	<b>72,00</b>
<b>SS445.4C</b>	3+1 poli	1 p	4 p	<b>133,00</b>



Articolo	Descrizione	Prezzo + 10% x fuorimballo	Imballo standard	Prezzo Lordo € x 1
----------	-------------	-------------------------------	---------------------	-----------------------

### Scaricatore di sovratensione, classe **T3**

Tensione nominale 230V, per reti TT e TN, corrente nominale scarica (8/20 µs) 5kA

<b>SL414.2</b>		1 p	8 p	<b>79,00</b>

Versione **MINIATURIZZATO** - dimensioni 27x36x12 mm - lunghezza cavi 160 mm

Tensione nominale 230V, per reti TT e TN, corrente nominale scarica (8/20 µs) 3kA

<b>SL414M4</b>	con telesegnalamento sonoro		5 p	<b>65,00</b>

Per corpi illuminanti a **LED**

Versione miniaturizzato - dimensioni 30x37x20 mm - lunghezza cavi 170 mm

Tensione nominale 230/277V, corrente nominale scarica (8/20 µs) 5kA

<b>SE416LED.300</b>			18 p	<b>53,00</b>

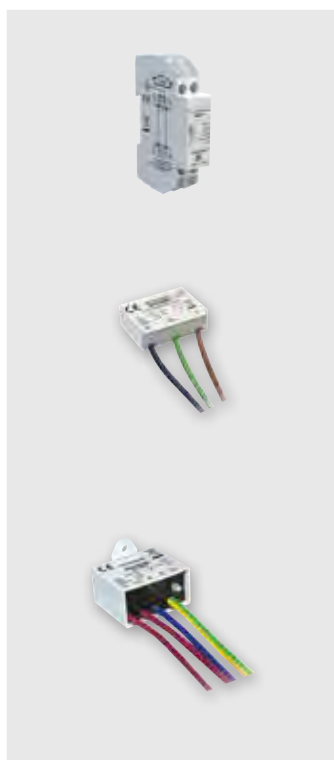

### Scaricatore di sovratensione per impianti FOTOVOLTAICI, classe **T2 DC**

Per reti PV 600V DC, tensione massima operativa 720V DC, corrente nominale scarica (8/20 µs) 15kA per polo

<b>SF440.600</b>	2 poli	1 p	4 p	<b>98,00</b>

Per reti PV 1.000V DC, tensione massima operativa 1.200V DC, corrente nominale scarica (8/20 µs) 15kA per polo

<b>SF440.1000</b>	3 poli	1 p	3 p	<b>140,00</b>
<b>SF440.1000F</b>	3 poli, con telesegnalamento	1 p	3 p	<b>159,00</b>

Per reti PV 1.200V DC, tensione massima operativa 1.200V DC, corrente nominale scarica (8/20 µs) 15kA per polo

<b>SF440.1200</b>	3 poli		1 p	<b>140,00</b>

Per reti PV 1.250V DC, tensione massima operativa 1.500V DC, corrente nominale scarica (8/20 µs) 15kA per polo

<b>SF440.1500F</b>	3 poli, con telesegnalamento	1 p	3 p	<b>175,00</b>



Articolo	Descrizione	Prezzo + 10% x fuorimballo	Imballo standard	Prezzo Lordo € x 1
----------	-------------	-------------------------------	---------------------	-----------------------

### Scaricatore di sovratensione per linee SEGNALE, classe **T1 + T2**



Per la protezione di linee di segnale RS422, RS485, RS232, ISDN-0, 4-20mA, corrente impulsiva da fulmine (10/350 µs) 5kA

<b>SN1410.06</b>	Tensione nominale DC 6V		1 p	<b>125,00</b>
<b>SN1410.12</b>	Tensione nominale DC 12V		1 p	<b>125,00</b>
<b>SN1410.24</b>	Tensione nominale DC 24V		1 p	<b>125,00</b>
<b>SN1410.48</b>	Tensione nominale DC 48V		1 p	<b>125,00</b>

### Scaricatore di sovratensione per TELEFONIA, classe **T2 + T3**



Per la protezione di impianti telefonici ADSL e ANALOGICI, tensione nominale 150V, tensione massima continuativa 170V DC, corrente impulsiva da fulmine (10/350 µs) 5kA

<b>SN1410</b>			1 p	<b>98,00</b>
---------------	--	--	-----	--------------

Per la protezione di impianti telefonici ADSL e ANALOGICI, tensione nominale 150V, tensione massima continuativa 180V DC - classe **T1 + T2**

<b>SN1410BOX</b>	RJ11		1 p	<b>125,00</b>
------------------	------	--	-----	---------------

### Scaricatori di sovratensione per linee TV o SATELLITARI, classe **T1+T2**



Per cavo coassiale RF, corrente nominale scarica (8/20 µs) 5kA

<b>SN1415TS</b>			1 p	<b>80,00</b>
-----------------	--	--	-----	--------------

### Scaricatore di sovratensione per reti TVCC, classe **T1+T2**



Collegamento BNC, corrente nominale scarica (8/20 µs) 5kA

<b>SN1415BNC</b>			1 p	<b>120,00</b>
------------------	--	--	-----	---------------

### Scaricatore di sovratensione per reti TVCC tipo POE, classe **T1+T2**

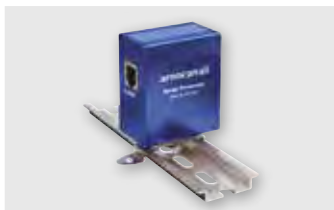

Collegamento RJ45/48, corrente nominale scarica (8/20 µs) 2000A

<b>SN1415POE</b>			1 p	<b>165,00</b>
------------------	--	--	-----	---------------

### Scaricatore di sovratensione per linee ETHERNET, classe **T2+T3**



Tensione nominale 5V DC, collegamento RJ45, corrente nominale scarica (8/20 µs) 2000A

<b>SN1415C5</b>	Cat 5E - RJ45		1 p	<b>118,00</b>
<b>SN1415C6</b>	Cat 6S - RJ45		1 p	<b>134,00</b>





## Klimaduct

Canali ed accessori

pagina 208



## Klimawater

Sistemi per lo scarico della condensa

pagina 212



## Klimafix

Staffe e supporti per unità esterne

pagina 217



## Klimaline

Tubi coibentati, raccordi e utensili

pagina 219



## Klimatool

Attrezzatura per l'alto vuoto  
e la carica degli impianti di condizionamento

pagina 224



## Klimacare

Prodotti per l'igienizzazione,  
la sanificazione, il lavaggio e la protezione  
degli split e delle unità esterne

pagina 230

Articolo	Descrizione	Prezzo + 10% x fuorimballo	Imballo standard	Prezzo Lordo € x 1
----------	-------------	-------------------------------	---------------------	-----------------------

## Canali per impianti di condizionamento



Con coperchio AVVOLGENTE e passanti sul fondo per inserimento fascette  
colore bianco RAL9010

<b>NKU5065.3</b>	65x50 mm con 2 file di passanti		24 m	<b>9,40</b>
<b>NKU6080.3</b>	80x60 mm con 3 file di passanti		24 m	<b>13,10</b>
<b>NKU6590.3</b>	90x65 mm con 3 file di passanti		24 m	<b>14,80</b>

Con coperchio AVVOLGENTE senza passanti sul fondo per inserimento fascette  
colore bianco RAL9010

<b>NKZ5065.3</b>	65x50 mm		24 m	<b>8,10</b>
<b>NKZ6080.3</b>	80x60 mm		24 m	<b>10,40</b>
<b>NKZ6590.3</b>	90x65 mm		24 m	<b>12,70</b>
<b>NKU75125.3</b>	125x75 mm		8 m	<b>27,00</b>

Con coperchio STANDARD e passanti sul fondo per inserimento fascette  
colore bianco RAL9010

<b>NK5065.3</b>	65x50 mm con 2 file di passanti		24 m	<b>9,40</b>
<b>NK6590.3</b>	90x65 mm con 3 file di passanti		16 m	<b>14,80</b>
<b>NK75125.3</b>	125x75 mm con 3 file di passanti		12 m	<b>21,50</b>

Con coperchio STANDARD senza passanti sul fondo per inserimento fascette  
colore bianco RAL9010

<b>NK6080.3</b>	80x60 mm		16 m	<b>13,10</b>
-----------------	----------	--	------	--------------

Traversa fermatubi

<b>NKTR65-BL</b>	65 mm		20 p	<b>1,40</b>
<b>NKTR80-BL</b>	80 mm		20 p	<b>1,55</b>
<b>NKTR90-BL</b>	90 mm		20 p	<b>1,60</b>
<b>NKTR125</b>	125 mm, solo per NKU		10 p	<b>1,80</b>

Forbici tagliacanal

Per canali 90x65, 80x60, 65x50 e 35x30

<b>NTC</b>			1 p	<b>215,00</b>
------------	--	--	-----	---------------

Lama ricambio

<b>NTCL</b>			1 p	<b>75,00</b>
-------------	--	--	-----	--------------

Raccordo tra canali e split, con guarnizione in gomma

<b>NKS5065.3</b>	65x50 mm		5 p	<b>5,30</b>
<b>NKS6080.3</b>	80x60 mm		5 p	<b>6,20</b>
<b>NKS6590.3</b>	90x65 mm		5 p	<b>6,30</b>

## Curva a muro



Accessori imballati singolarmente in bustine

<b>NKM5065.3</b>	65x50 mm		10 p	<b>8,80</b>
<b>NKM6080.3</b>	80x60 mm		10 p	<b>9,80</b>
<b>NKM6590.3</b>	90x65 mm		10 p	<b>11,50</b>

Accessori imballati SENZA bustine

<b>NSM5065.3</b>	65x50 mm		10 p	<b>6,20</b>
<b>NSM6080.3</b>	80x60 mm		10 p	<b>6,60</b>
<b>NSM6590.3</b>	90x65 mm		10 p	<b>7,90</b>
<b>NKM75125.3</b>	125x75 mm		10 p	<b>13,00</b>

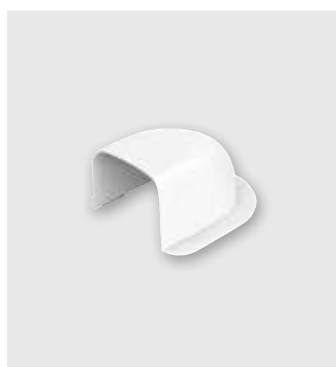

Articolo	Descrizione	Prezzo + 10% x fuorimballo	Imballo standard	Prezzo Lordo € x 1
----------	-------------	-------------------------------	---------------------	-----------------------

## Angolo interno



Accessori imballati singolarmente in bustine

<b>NKI5065.3</b>	65x50 mm		10 p	<b>6,40</b>
<b>NKI6080.3</b>	80x60 mm		10 p	<b>7,40</b>
<b>NKI6590.3</b>	90x65 mm		10 p	<b>8,10</b>

Accessori imballati SENZA bustine

<b>NSI5065.3</b>	65x50 mm		10 p	<b>4,30</b>
<b>NSI6080.3</b>	80x60 mm		10 p	<b>4,80</b>
<b>NSI6590.3</b>	90x65 mm		10 p	<b>5,20</b>
<b>NKI75125.3</b>	125x75 mm		10 p	<b>10,30</b>



## Angolo esterno



Accessori imballati singolarmente in bustine

<b>NKA5065.3</b>	65x50 mm		10 p	<b>6,40</b>
<b>NKA6080.3</b>	80x60 mm		10 p	<b>7,40</b>
<b>NKA6590.3</b>	90x65 mm		10 p	<b>8,10</b>

Accessori imballati SENZA bustine

<b>NSA5065.3</b>	65x50 mm		10 p	<b>4,30</b>
<b>NSA6080.3</b>	80x60 mm		10 p	<b>4,80</b>
<b>NSA6590.3</b>	90x65 mm		10 p	<b>5,20</b>
<b>NKA75125.3</b>	125x75 mm		10 p	<b>10,30</b>



## Curve



PIANA

Accessori imballati singolarmente in bustine

<b>NKW5065.3</b>	65x50 mm		10 p	<b>7,40</b>
<b>NKW6080.3</b>	80x60 mm		10 p	<b>8,30</b>
<b>NKW6590.3</b>	90x65 mm		10 p	<b>9,95</b>

PIANA

Accessori imballati SENZA bustine

<b>NSW5065.3</b>	65x50 mm		10 p	<b>4,80</b>
<b>NSW6080.3</b>	80x60 mm		10 p	<b>5,60</b>
<b>NSW6590.3</b>	90x65 mm		10 p	<b>6,60</b>
<b>NKW75125.3</b>	125x75 mm		10 p	<b>13,70</b>

VARIABILE 45°-135°

Accessori imballati singolarmente in bustine

<b>NKW5065V.3</b>	65x50 mm		5 p	<b>14,80</b>
<b>NKW6080V.3</b>	80x60 mm		5 p	<b>15,00</b>
<b>NKW6590V.3</b>	90x65 mm		5 p	<b>18,50</b>

FLESSIBILE

Accessori imballati singolarmente in bustine

<b>NKC5065.3</b>	65x50 mm		5 p	<b>51,00</b>
<b>NKC6080.3</b>	80x60 mm		5 p	<b>53,00</b>
<b>NKC6590.3</b>	90x65 mm		5 p	<b>54,00</b>
<b>NKC75125.3</b>	125x75 mm		1 p	<b>56,00</b>



Articolo	Descrizione	Prezzo + 10% x fuorimballo	Imballo standard	Prezzo Lordo € x 1
----------	-------------	-------------------------------	---------------------	-----------------------

## Tappo terminale



Accessori imballati singolarmente in bustine

<b>NKE5065.3</b>	65x50 mm		10 p	<b>6,20</b>
<b>NKE6080.3</b>	80x60 mm		10 p	<b>6,60</b>
<b>NKE6590.3</b>	90x65 mm		10 p	<b>7,60</b>

Accessori imballati SENZA bustine

<b>NSE5065.3</b>	65x50 mm		10 p	<b>4,20</b>
<b>NSE6080.3</b>	80x60 mm		10 p	<b>4,40</b>
<b>NSE6590.3</b>	90x65 mm		10 p	<b>4,90</b>
<b>NKE75125.3</b>	125x75 mm		10 p	<b>8,30</b>

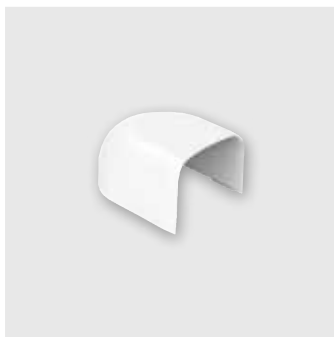

## Passaggio a muro



Accessori imballati singolarmente in bustine

<b>NKP5065.3</b>	65x50 mm		10 p	<b>7,10</b>
<b>NKP6080.3</b>	80x60 mm		10 p	<b>7,40</b>
<b>NKP6590.3</b>	90x65 mm		10 p	<b>9,30</b>

Accessori imballati SENZA bustine

<b>NSP5065.3</b>	65x50 mm		10 p	<b>4,70</b>
<b>NSP6080.3</b>	80x60 mm		10 p	<b>4,90</b>
<b>NSP6590.3</b>	90x65 mm		10 p	<b>6,20</b>
<b>NKP75125.3</b>	125x75 mm		10 p	<b>9,90</b>



## Coprigiunzione



Accessori imballati singolarmente in bustine

<b>NKV5065.3</b>	65x50 mm		10 p	<b>4,20</b>
<b>NKV6080.3</b>	80x60 mm		10 p	<b>4,40</b>
<b>NKV6590.3</b>	90x65 mm		10 p	<b>4,60</b>

Accessori imballati SENZA bustine

<b>NSV5065.3</b>	65x50 mm		10 p	<b>2,55</b>
<b>NSV6080.3</b>	80x60 mm		10 p	<b>2,75</b>
<b>NSV6590.3</b>	90x65 mm		10 p	<b>3,10</b>
<b>NKV75125.3</b>	125x75 mm		10 p	<b>4,85</b>

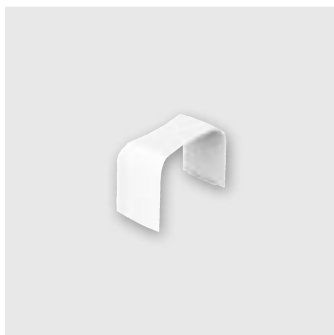

## Deviazione a T



Accessori imballati singolarmente in bustine

<b>NKT5065.3</b>	65x50 mm		5 p	<b>14,50</b>
<b>NKT6080.3</b>	80x60 mm		5 p	<b>16,50</b>
<b>NKT6590.3</b>	90x65 mm		4 p	<b>18,60</b>

Accessori imballati SENZA bustine

<b>NST5065.3</b>	65x50 mm		8 p	<b>9,50</b>
<b>NST6080.3</b>	80x60 mm		8 p	<b>10,80</b>
<b>NST6590.3</b>	90x65 mm		6 p	<b>12,20</b>
<b>NKT75125.3</b>	125x75 mm		6 p	<b>15,00</b>



## Riduzione



Accessori imballati singolarmente in bustine (utilizzabile con deviazione a T)

<b>NKR65-80.3</b>	80x60-65x50 mm		10 p	<b>6,45</b>
<b>NKR65-90.3</b>	90x65-65x50 mm		5 p	<b>6,55</b>
<b>NKR80-125.3</b>	125x75-80x60 mm		5 p	<b>8,50</b>
<b>NKR90-125.3</b>	125x75-90x65 mm		5 p	<b>8,80</b>



Articolo	Descrizione	Prezzo + 10% x fuorimballo	Imballo standard	Prezzo Lordo € x 1
----------	-------------	-------------------------------	---------------------	-----------------------

### Canale per tubo scarico condensa



Colore bianco RAL9010



<b>NK3035.3</b>	35x30 mm		32 m	<b>5,50</b>

Curva a muro

<b>NKM3035.3</b>	35x30 mm		5 p	<b>3,10</b>

Tappo terminale

<b>NKE3035.3</b>	35x30 mm		5 p	<b>3,10</b>

Angolo interno

<b>NKI3035.3</b>	35x30 mm		5 p	<b>3,10</b>

Angolo esterno

<b>NKA3035.3</b>	35x30 mm		5 p	<b>3,10</b>

Curva piana

<b>NKW3035.3</b>	35x30 mm		5 p	<b>3,10</b>

Coprigiunzione

<b>NKV3035.3</b>	35x30 mm		10 p	<b>2,45</b>

### Canale angolare per tubo scarico condensa



Colore bianco RAL9010

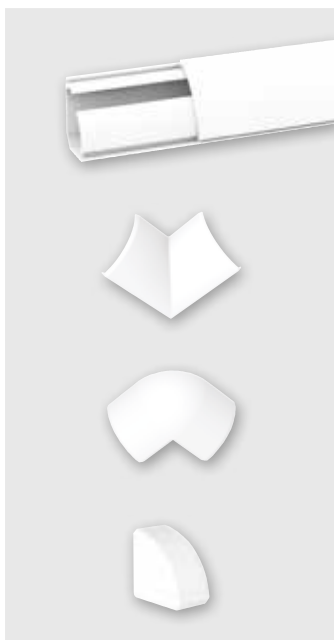

<b>EDK3035.3</b>	30x30x35 mm - Ø 16-18 mm		38 m	<b>8,80</b>
<b>EDK4050.3</b>	40x40x50 mm - Ø 18-20 mm		20 m	<b>11,00</b>

Angolo interno e deviazione a T

<b>EDKI35.3</b>	30x30x35 mm		10 p	<b>2,50</b>
<b>EDKI50.3</b>	40x40x50 mm		10 p	<b>3,00</b>

Angolo esterno

<b>EDKA35.3</b>	30x30x35 mm		10 p	<b>3,00</b>
<b>EDKA50.3</b>	40x40x50 mm		10 p	<b>3,30</b>

Tappo terminale

<b>EDKE35.3</b>	30x30x35 mm		10 p	<b>1,60</b>
<b>EDKE50.3</b>	40x40x50 mm		10 p	<b>1,70</b>



Articolo	Descrizione	Prezzo + 10% x fuorimballo	Imballo standard	Prezzo Lordo € x 1
----------	-------------	-------------------------------	---------------------	-----------------------

## Guaina spiralata per scarico condensa, PVC colore bianco

Interno liscio, adatta per installazioni in esterno o in canale

<b>NGS16</b>	Ø 16 mm		30 m	<b>2,00</b>
<b>NGS20</b>	Ø 20 mm		30 m	<b>2,40</b>

Raccordo a 3 vie centrale

<b>NRY16</b>	Ø 16 mm		25 p	<b>1,50</b>
<b>NRY20</b>	Ø 20 mm		25 p	<b>1,50</b>

Manicotto di giunzione

<b>NMG16</b>	Ø 16 mm		25 p	<b>1,45</b>
<b>NMG20</b>	Ø 20 mm		25 p	<b>1,45</b>
<b>NMG16-20</b>	Riduzione da Ø 16 a 20 mm		25 p	<b>3,50</b>

Raccordo a "T" 3 vie

<b>NGT16BL</b>	Ø 16 mm		25 p	<b>5,90</b>
<b>NGT20BL</b>	Ø 20 mm		25 p	<b>6,90</b>

Raccordo a "Y" 3 vie

<b>NGY16BL</b>	Ø 16 mm		25 p	<b>5,90</b>
<b>NGY20BL</b>	Ø 20 mm		25 p	<b>6,90</b>

Colla per raccordi e tubi, tubetto da 125 gr

<b>NCOLL</b>			1 p	<b>19,00</b>
--------------	--	--	-----	--------------

## Tubo rigido per scarico condensa, PVC colore bianco

Interno liscio, adatto per installazioni in esterno

<b>NTR20</b>	Ø 20 mm		60 m	<b>2,50</b>
<b>NC45-20</b>	Curva a 45°		10 p	<b>3,45</b>
<b>NC90-20</b>	Curva a 90°		10 p	<b>3,10</b>
<b>NG20</b>	Manicotto di giunzione		30 p	<b>2,75</b>
<b>NT20</b>	Raccordo a T		5 p	<b>3,75</b>

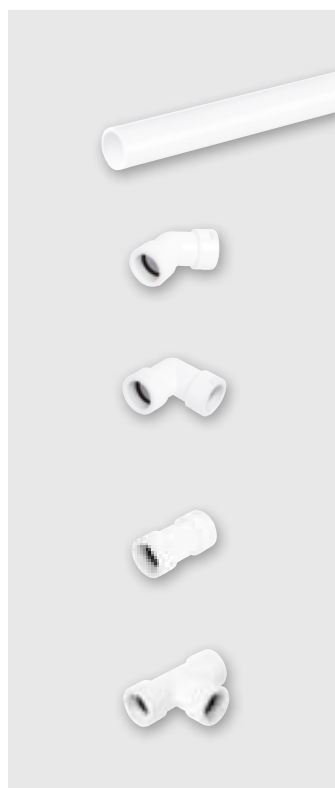
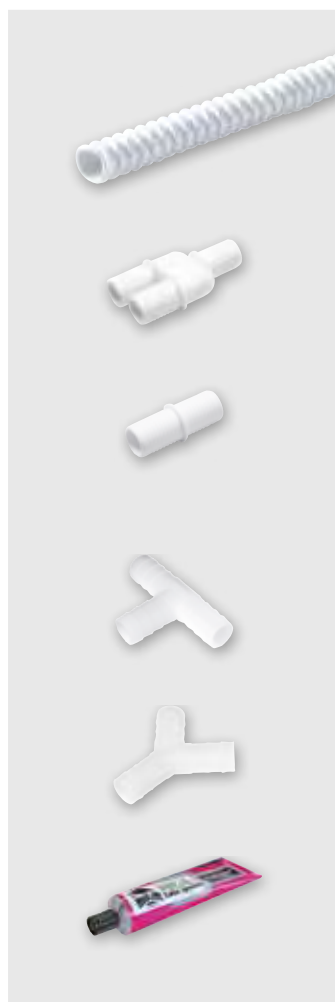

Articolo	Descrizione	Prezzo + 10% x fuorimballo	Imballo standard	Prezzo Lordo € x 1
----------	-------------	-------------------------------	---------------------	-----------------------

## Tubo flessibile per scarico condensa, PP colore bianco

Antisciacciamento, adatto per installazioni sottotraccia.

Ogni metro dispone di 2 giunzioni maschio, 2 giunzioni femmina e 10 guarnizioni per rotolo

<b>NTC16-18</b>	Ø 16-18 mm		50 m	<b>2,00</b>
<b>NTC17-20</b>	Ø 17-20 mm		50 m	<b>2,15</b>

BIESTRUSO, antisciacciamento, adatto per installazioni sottotraccia.

Ogni metro dispone di 2 giunzioni maschio, 2 giunzioni femmina e 10 guarnizioni per rotolo

<b>NTD16-18</b>	Ø 16-18 mm		50 m	<b>2,40</b>
<b>NTD17-20</b>	Ø 17-20 mm		50 m	<b>2,55</b>
<b>NTD16-18.10</b>	Ø 16-18 mm, rotolo da 10 metri		1 p	<b>30,00</b>
<b>NTD17-20.10</b>	Ø 17-20 mm, rotolo da 10 metri		1 p	<b>32,00</b>

BIESTRUSO, antisciacciamento, adatto per installazioni sottotraccia. SENZA GUARNIZIONI

<b>NTD16-20</b>	Ø 16-18-20 mm		50 m	<b>1,20</b>
-----------------	---------------	--	------	-------------

Raccordo centrale a 3 vie

<b>NY18</b>	Ø 16-18 mm		25 p	<b>2,30</b>
<b>NY20</b>	Ø 17-20 mm		25 p	<b>2,35</b>

Raccordo laterale a 3 vie

<b>NYL18</b>	Ø 16-18 mm		25 p	<b>2,70</b>
<b>NYL20</b>	Ø 17-20 mm		25 p	<b>2,90</b>

Raccordo a "T" 3 vie

<b>NYT18</b>	Ø 16-18 mm		25 p	<b>2,70</b>
<b>NYT20</b>	Ø 17-20 mm		25 p	<b>2,90</b>

Raccordi

<b>NMG20-20</b>	Tra tubo flessibile e tubo rigido Ø 20-20 mm		10 p	<b>2,80</b>
<b>NMR20-20</b>	Di riparazione per tubo flessibile Ø 20-20 mm		10 p	<b>2,90</b>
<b>NAD16</b>	Adattatore F Ø16 / M Ø 14-16-18-20 mm		10 p	<b>8,00</b>
<b>NAD18</b>	Adattatore F Ø18 / M Ø 14-16-18-20 mm		10 p	<b>8,00</b>
<b>NAD20</b>	Adattatore F Ø20 / M Ø 14-16-18-20 mm		10 p	<b>8,00</b>

## Fissatubo, colore Bianco

A collare

<b>NS20</b>	Ø 20 mm		100 p	<b>0,10</b>
-------------	---------	--	-------	-------------

A fascetta

<b>NS0832</b>	Ø 8-32 mm		100 p	<b>0,38</b>
---------------	-----------	--	-------	-------------

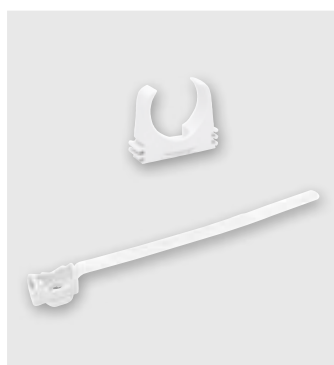

Articolo	Descrizione	Prezzo + 10% x fuorimbollo	Imballo standard	Prezzo Lordo € x 1
----------	-------------	-------------------------------	---------------------	-----------------------

## Scatole di predisposizione, colore bianco

Con vaschetta reversibile a 1 uscita per tubi Ø 16/20 mm, dimensioni 380x120x55 mm

NBOX1			20 p	16,50

Con vaschetta a 2 uscite per tubi Ø 16/20 mm, dimensioni 430x130x65 mm

NBOX2E			24 p	13,00

Con vaschetta a 2 uscite per tubi Ø 16/20 mm, dimensioni 428x128x70 mm

NBOX2			24 p	19,00

Con vaschetta a 2 uscite per tubi Ø 16/20 mm e SIFONE, dimensioni 430x130x65 mm

NBOX2S			24 p	42,00

Con vaschetta sinistra 1 uscita per tubi Ø 16/20 mm, dimensioni 485x125x60 mm

NBOX1C			24 p	25,00

Senza vaschetta, dimensioni 430x110x65 mm

NBOX			8 p	14,00

Coperchio di ricambio

NCR2	per NBOX2 e NBOX2S	1 p	15 p	9,00
NCR2E	per NBOX2E	1 p	15 p	7,00
NCR1E	per NBOX1C	1 p	15 p	10,00

Raccordo 90°

NX90	Entrata Ø20mm - Uscita Ø16-20mm		10 p	2,00

## Pastiglie BIODEGRADABILI per scarico condensa

Prevengono la putrefazione e la formazione di alghe, mucillaggini, limo e muffe

NPSC	1 pz = 18 pastiglie da 8 grammi		1 p	32,00



Articolo	Descrizione	Prezzo + 10% x fuorimbollo	Imballo standard	Prezzo Lordo € x 1
----------	-------------	-------------------------------	---------------------	-----------------------

## Sifone per lo scarico della condensa

Installazione verticale, entrata Ø 20/32 mm e uscita Ø 18-20 mm

NSS		1 p	10 p	21,00

Ispezionabile, installazione orizzontale o verticale, entrata Ø 20/32 mm e uscita Ø 18-20 mm

NSO		1 p	10 p	43,00

Con scatola e coperchio, ispezionabile, installazione orizzontale o verticale, dimensioni scatola 205x240 mm

NSOC		1 p	10 p	61,00



## Nebulizzatore di condensa

Quando risulta difficile far defluire l'acqua dello scarico condensa o quando si vuole risparmiare la posa di tutti i tubi dello scarico condensa, questo nebulizzatore risolve il problema. Attaccando il tubo in dotazione direttamente al condizionatore raccoglie la condensa e la nebulizza ad intervalli di tempo. Facilissimo da installare e da mettere in funzione.

Portata 0,5 litri ogni 6 minuti, mandata max 50 m, dimensioni scatola 170x13x80 mm, potenza Btu/h: monosplit 24.000, dualsplit 9.000 + 12.000

NEBCON			1 p	335,00



- 1. Uscita condensa nebulizzata
- 2. Scatola con apparecchiatura



Articolo	Descrizione	Prezzo + 10% x fuorimballo	Imballo standard	Prezzo Lordo € x 1
----------	-------------	-------------------------------	---------------------	-----------------------

## Minipompe per scarico condensa

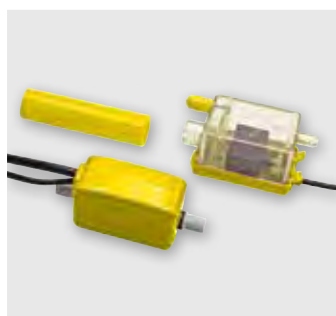

Portata 15 l/h, prevalenza max 12 m, aspirazione max 2 metri (senza allarme)  
 Dimensione pompa 85x28x37 mm, serbatoio trasparente con filtro dimensione 80x40x40 mm  
 Cavo di alimentazione lunghezza 140 cm, grado di funzionamento 100% del tempo  
 Dotata di protezione termica (senza allarme), potenza elettrica 19W, grado di protezione IPX5

<b>NSI2720</b>			1 p	<b>139,00</b>



Portata 15 l/h, prevalenza max 10 m, aspirazione max 2 metri,  
 Dimensione pompa 86x28x48 mm, serbatoio trasparente con filtro dimensione 75x38x36 mm  
 Cavo di alimentazione lunghezza 1,6 m, grado di funzionamento 100% del tempo  
 Dotata di protezione termica e allarme, potenza elettrica 19W, grado di protezione IP64

<b>NSI2730</b>			1 p	<b>265,00</b>



Portata 13,2 l/h, prevalenza max 10 m, aspirazione max 1,5 metri  
 Dimensione pompa 88x45x30 mm, serbatoio trasparente con filtro dimensione 75x38x36 mm,  
 Cavo di alimentazione lunghezza 1,5 m, grado di funzionamento 100% del tempo  
 Dotata di protezione termica e allarme, potenza elettrica 19W, grado di protezione IP64

<b>NSI2750</b>			1 p	<b>265,00</b>



Portata 15 l/h, prevalenza max 10 m, per applicazione esterna  
 Fissaggio orizzontale o verticale, dimensione involucro 230x55x61 mm,  
 Cavo di alimentazione lunghezza 1,4 m, grado di funzionamento 100% del tempo  
 Dotata di protezione termica e allarme, potenza elettrica 19W, grado di protezione IPX3

<b>NSPLIT</b>			1 p	<b>295,00</b>
---------------	--	--	-----	---------------



## Tubo trasparente ed accessori



<b>NTT65</b>	Ø 6 mm L 5 m		1 p	<b>8,90</b>
<b>NTT650</b>	Ø 6 mm L 25 m		1 p	<b>37,00</b>

Raccordi Ø 6mm

<b>NGC06</b>	Dritto		5 p	<b>2,00</b>
<b>NGW06</b>	90°		5 p	<b>2,00</b>
<b>NTT06</b>	T		5 p	<b>2,00</b>

Articolo	Descrizione	Prezzo + 10% x fuorimballo	Imballo standard	Prezzo Lordo € x 1
----------	-------------	-------------------------------	---------------------	-----------------------



### Staffa regolabile



In acciaio verniciato con polveri epossidiche, fornita con gommini antivibranti, viteria di fissaggio, livella a bolla, portata collaudata **240 Kg**, portata certificata 80 Kg staffa 440 (400) mm, barra di aggancio 800 mm, spessore 12/10



<b>N080E</b>	Fornita smontata		150/1 p	<b>39,00</b>
<b>N000E</b>	Fornita pre-montata		150/1 p	<b>43,00</b>

1. Staffa scorrevole, facile e pratica da installare
2. Livella a bolla, per un fissaggio sicuro

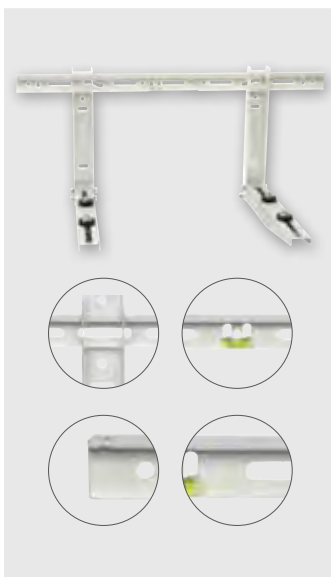

### Staffa regolabile



In acciaio verniciato con polveri epossidiche, fornita smontata, con gommini antivibranti, viteria di fissaggio e livella a bolla, portata collaudata **420 Kg**, portata certificata 140 Kg, spessore 15/10



<b>N001E</b>	Staffa 450 (410) mm - Barra di aggancio 800 mm		150/1 p	<b>55,00</b>
<b>N002E</b>	Staffa 500 (460) mm - Barra di aggancio 800 mm		130/1 p	<b>61,00</b>
<b>N003E</b>	Staffa 550 (510) mm - Barra di aggancio 1.000 mm		100/1 p	<b>97,00</b>

1. Staffa scorrevole, facile e pratica da installare
2. Livella a bolla, per un fissaggio sicuro
3. Punzone di fine corsa, per evitare la fuoriuscita laterale della staffa
4. Barra sagomata per inserimento staffa, una sicurezza in più



### Staffe pieghevoli in acciaio verniciato con polveri poliestere

Fornite smontate, con gommini antivibranti e viteria di fissaggio



<b>N021</b>	440 mm, portata collaudata 240Kg, certificata 80 Kg		1 p	<b>29,00</b>



### Staffa regolabile per tetto in acciaio verniciato con polveri poliestere

Fornita non montata, con gommini antivibranti e viteria di fissaggio

<b>N004</b>	480 x 850 mm, portata a 15° Kg 80, a 30° Kg 150		1 p	<b>145,00</b>

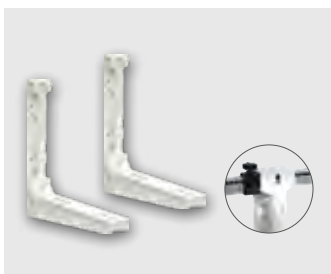

### Coppia di staffe in poliammide

<b>N11</b>	450x450 mm, portata Kg 110		1 p	<b>64,00</b>
<b>N100</b>	Dima per montaggio staffe, riutilizzabile per più montaggi		1 p	<b>125,00</b>



Articolo	Descrizione	Prezzo + 10% x fuorimballo	Imballo standard	Prezzo Lordo € x 1
----------	-------------	-------------------------------	---------------------	-----------------------

### Piedini antivibranti in gomma



Per staffe e basi a pavimento

				Prezzo lordo € x 4 piedini
<b>NS2040</b>	20x40 mm		25 p	<b>5,00</b>
<b>NS2030</b>	20x30 mm		25 p	<b>6,90</b>
<b>NS4040</b>	40x40 mm		20 p	<b>9,90</b>

Per pavimento

				Prezzo lordo € x 4 piedini
<b>NP2050</b>	20x50 mm		25 p	<b>5,90</b>
<b>NP4040</b>	40x40 mm		20 p	<b>9,90</b>

### Basi a pavimento



H 90 - Ø 100 mm, con o-ring in gomma e bulloneria

				Prezzo lordo € x 4 basi
<b>NP4F</b>			4 p	<b>24,00</b>

Regolabili in altezza H da 90 a 140 mm, Ø 100 mm, con o-ring in gomma e bulloneria

				Prezzo lordo € x 4 basi
<b>NP4</b>			4 p	<b>59,00</b>

Chiave per regolazione altezza

<b>NP4C</b>			1 p	<b>21,00</b>
-------------	--	--	-----	--------------

Con fasce in gomma adesive e bulloneria

<b>NBP8350</b>	80 x 90 x 350 mm		24 p	<b>9,90</b>
<b>NBP8450</b>	80 x 90 x 450 mm		24 p	<b>10,90</b>
<b>NBP81000</b>	80 x 90 x 1.000 mm		4 p	<b>28,00</b>
<b>NBPE80</b>	Tappo laterale 80 x 90 mm		8 p	<b>1,70</b>

Con fasce in gomma coestrusa e bulloneria

<b>NBP10350</b>	100 x 100 x 350 mm		14 p	<b>13,00</b>
<b>NBP10450</b>	100 x 100 x 450 mm		14 p	<b>15,50</b>
<b>NBPE100</b>	Tappo laterale 100x100 mm		8 p	<b>1,90</b>

Con fasce in gomma adesive e bulloneria

<b>NBP420</b>	72 x 120 x 420 mm		30 p	<b>11,00</b>
---------------	-------------------	--	------	--------------

Articolo	Descrizione	Prezzo + 10% x fuorimballo	Imballo standard	Prezzo Lordo € x 1
----------	-------------	-------------------------------	---------------------	-----------------------

## Tubo isolato in RAME per impianti di condizionamento



Rivestimento in polietilene espanso a cellule chiuse con film antistrappo a norma EN 13501-1, certificazione EN 12735-1, permeabilità al vapore **11.000**  $\mu$ , conforme alla NUOVA classe di reazione al fuoco Europea secondo norma EN13501-1 Euroclass - BLS1dO

<b>NTE0114.08</b>	1/4" - 100 bar - 08		50 m	<b>8,50</b>
<b>NTE0238.08</b>	3/8" - 65 bar - 08		50 m	<b>12,50</b>
<b>NTE0312.08</b>	1/2" - 55 bar - 08		50 m	<b>17,00</b>
<b>NTE0114</b>	1/4" - 130 bar - 01		50 m	<b>10,50</b>
<b>NTE0238</b>	3/8" - 95 bar - 01		50 m	<b>16,00</b>
<b>NTE0312</b>	1/2" - 70 bar - 01		50 m	<b>22,00</b>
<b>NTE0458</b>	5/8" - 50 bar - 01		50 m	<b>27,00</b>

## Fascia isolante adesiva



Gomma retinata, 50x3 mm lunghezza circa 10 m

<b>NFA</b>			12 p	<b>13,00</b>

Gomma, 50x3 mm lunghezza circa 10 m

<b>NFG</b>			12 p	<b>12,00</b>

## Nastro adesivo di protezione in alluminio



50x0,03 mm, lunghezza 30 m

<b>NAL30</b>			5 p	<b>9,50</b>

Retinato, 50x0,03 mm, lunghezza 50 m

<b>NAR50</b>		1 p	8 p	<b>14,00</b>

## Pinza schiacciato



<b>NPS</b>			1 p	<b>9,00</b>

Articolo	Descrizione	Prezzo + 10% x fuorimballo	Imballo standard	Prezzo Lordo € x 1
----------	-------------	-------------------------------	---------------------	-----------------------

## Sbavatubo

Professionale - In alluminio

NSTP			1 p	49,00

In plastica

NST		1 p	6 p	8,50

A stilo

NSTI			1 p	9,00

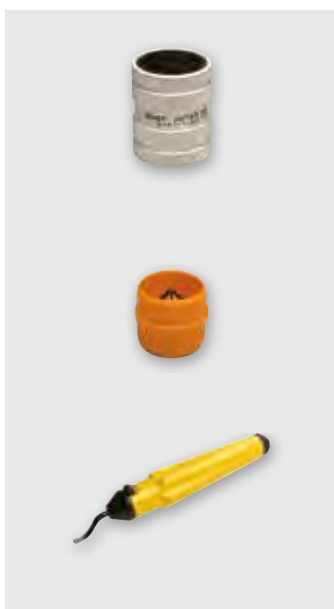

## Tagliatubo

Professionale - Con 3 cuscinetti assiali, per tubi da 1/4" a 1-5/8"

NT14158		1 p	5 p	48,00
NRR14158	Lama di ricambio per NT14158	2 p	10 p	8,00

Per tubi da 1/8" a 1-1/8"

NT18118		1 p	10 p	14,90
NRR18118	Lama di ricambio per NT18118	2 p	10 p	2,00

Per tubi da 1/8" a 5/8"

NT1858P		1 p	5 p	14,20
NRR1858P	Lama di ricambio per NT1858P	2 p	10 p	3,90

Per tubi da 1/8" a 5/8"

NT18580		1 p	5 p	6,50
NRR18580	Lama di ricambio per NT18580	2 p	10 p	2,20

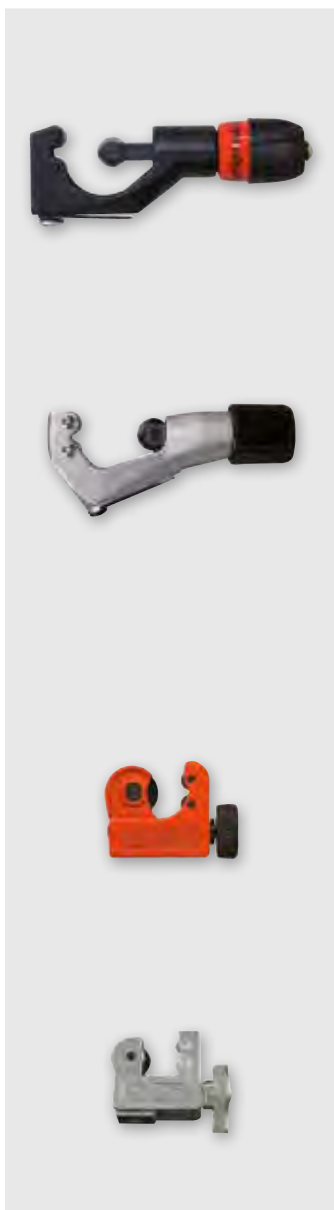

Articolo	Descrizione	Prezzo + 10% x fuorimballo	Imballo standard	Prezzo Lordo € x 1
----------	-------------	-------------------------------	---------------------	-----------------------

## Flangiatubo



Eccentrico con sistema a CRICCHETTO, fornito con tagliatubo e VALIGETTA  
Dima per tubi in pollici da 1/4", 5/16", 3/8", 1/2", 5/8" e 3/4" e metrici

<b>NF14340C</b>			1 p	<b>198,00</b>

Universale, fornito con tagliatubo, sbavatubo e VALIGETTA  
Dima per tubi da 1/4", 5/16", 3/8", 1/2", 5/8" e 3/4"

<b>NF14340S</b>			1 p	<b>98,00</b>

Universale  
Per tubi da 3/16" a 5/8"

<b>NF31658</b>			1 p	<b>45,00</b>

## Olio per cartelle



Flacone da 100 ml, con spruzzatore

<b>NOLC</b>	100 ml		1 p	9 p	<b>9,90</b>

## Kit rimozione valvole



Con 20 guarnizioni per tubi flessibili da 1/4" e 5/16", 10 valvole e 10 depressori

<b>NEV14-516</b>			1 p	<b>110,00</b>

Cacciavite togliavalvole, in alluminio

<b>NCT</b>			10 p	<b>4,90</b>

Articolo	Descrizione	Prezzo + 10% x fuorimballo	Imballo standard	Prezzo Lordo € x 1
----------	-------------	-------------------------------	---------------------	-----------------------

## Allargatubo

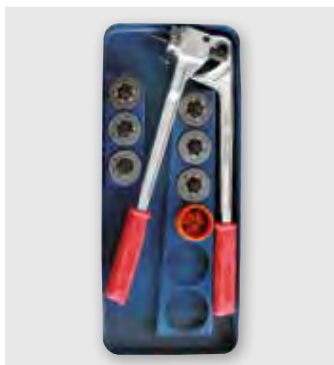

Kit allargatubo a leva e sbavatubo  
Per tubi da 3/8", 1/2", 5/8", 3/4", 7/8" e 1"

NTL			1 p	390,00

## Piegatubo

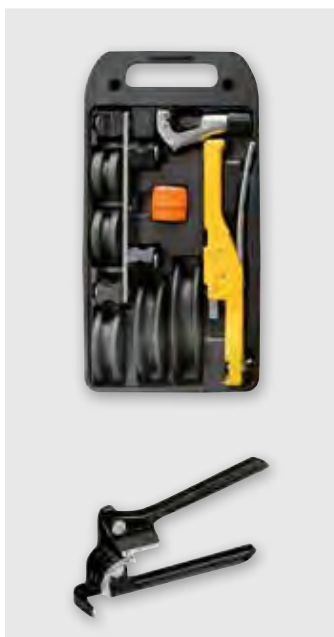

Kit a cricchetto con tagliatubo e sbavatubo  
Per tubi da 3/8", 1/2", 5/8", 3/4" e 7/8"

NPCU			1 p	230,00
------	--	--	-----	--------



A leva, per tubi da 1/4", 5/16" e 3/8", fino 180°

NPL1438			1 p	19,00

## Molle curvatubo



NMC14	1/4"		1 p	3,90
NMC38	3/8"		1 p	4,90
NMC12	1/2"		1 p	5,50
NMC58	5/8"		1 p	5,90

## Chiavi con regolazione dinamometrica



Coppia di serraggio 10-75 Nm, chiavi da 17, 19, 22, 24, 26 e 27 mm

NSD			1 p	170,00

## Sigillante per raccordi filettati



Flacone da 50 ml

NLOC	50 ml		1 p	36,00

Articolo	Descrizione	Prezzo + 10% x fuorimballo	Imballo standard	Prezzo Lordo € x 1
----------	-------------	-------------------------------	---------------------	-----------------------

## Raccorderia in ottone per tubi in rame

## Inversore di flusso

<b>NIF14</b>	1/4"	1 p	10 p	<b>8,90</b>
<b>NIF38</b>	3/8"	1 p	10 p	<b>13,90</b>
<b>NIF12</b>	1/2"	1 p	5 p	<b>17,20</b>

## Raccordo lineare con bocchettoni

<b>NRG0114</b>	1/4"		20 p	<b>3,50</b>
<b>NRG0238</b>	3/8"		20 p	<b>6,50</b>
<b>NRG0312</b>	1/2"		10 p	<b>8,80</b>
<b>NRG0458</b>	5/8"		5 p	<b>12,50</b>

## Bocchettone

<b>NB14</b>	1/4"		20 p	<b>1,20</b>
<b>NB38</b>	3/8"		20 p	<b>2,15</b>
<b>NB12</b>	1/2"		10 p	<b>2,60</b>
<b>NB58</b>	5/8"		10 p	<b>3,30</b>

## Raccordo lineare con bocchettoni AUTOCARTELLANTI

<b>NRA0114BL</b>	1/4"		20 p	<b>20,50</b>
<b>NRA0238BL</b>	3/8"		20 p	<b>28,20</b>
<b>NRA0312BL</b>	1/2"		10 p	<b>38,50</b>

## Bocchettone AUTOCARTELLANTE

<b>NA14BL</b>	1/4"		20 p	<b>8,80</b>
<b>NA38BL</b>	3/8"		20 p	<b>11,70</b>
<b>NA12BL</b>	1/2"		10 p	<b>15,70</b>

## Bocchettone ridotto

<b>NBR3814</b>	da 3/8" a 1/4"		10 p	<b>3,90</b>
<b>NBR1238BL</b>	da 1/2" a 3/8"		10 p	<b>4,50</b>

## Tappo

<b>NBO14</b>	1/4"		10 p	<b>1,90</b>
<b>NBO38</b>	3/8"		10 p	<b>3,50</b>
<b>NBO12</b>	1/2"		10 p	<b>4,10</b>
<b>NBO58</b>	5/8"		10 p	<b>5,90</b>

## Guarnizione in rame

<b>NOR14</b>	1/4"		10 p	<b>0,29</b>
<b>NOR38</b>	3/8"		10 p	<b>0,47</b>
<b>NOR12</b>	1/2"		10 p	<b>0,69</b>
<b>NOR58</b>	5/8"		10 p	<b>0,79</b>

## Riduzione maschio/maschio

<b>NRD1438</b>	1/4" - 3/8"		10 p	<b>3,00</b>
<b>NRD1412</b>	1/4" - 1/2"		10 p	<b>3,00</b>
<b>NRD3812</b>	3/8" - 1/2"		10 p	<b>3,30</b>
<b>NRD3858</b>	3/8" - 5/8"		10 p	<b>5,90</b>

## Riduzione maschio/femmina

<b>NR14-38</b>	1/4" - 3/8"		10 p	<b>4,90</b>
<b>NR14-12</b>	1/4" - 1/2"		10 p	<b>5,50</b>
<b>NR38-14</b>	3/8" - 1/4"		10 p	<b>3,40</b>
<b>NR38-12BL</b>	3/8" - 1/2"		10 p	<b>6,50</b>
<b>NR12-14</b>	1/2" - 1/4"		10 p	<b>7,60</b>
<b>NR12-38BL</b>	1/2" - 3/8"		10 p	<b>6,50</b>
<b>NR12-58</b>	1/2" - 5/8"		10 p	<b>8,30</b>
<b>NR58-12</b>	5/8" - 1/2"		10 p	<b>8,50</b>

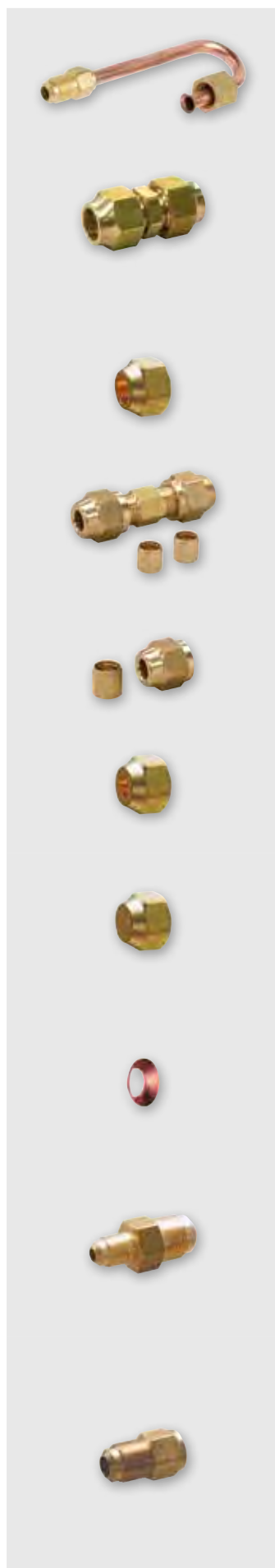



Articolo	Descrizione	Prezzo + 10% x fuorimballo	Imballo standard	Prezzo Lordo € x 1
----------	-------------	-------------------------------	---------------------	-----------------------

### Stazioni di vuoto e carica



Con pompa bistadio 42 l/m, bilancia 5 Kg, manometro 4 vie per gas R410A e R32

KLIMABOX			1 p	1.300,00



Con pompa bistadio 71 l/m, bilancia 50 Kg, manometro DIGITALE 4 vie per gas R410A, R407C, R134a, R422B e R32

KLIMABOXPRO			1 p	1.700,00



Con pompa bistadio 42 l/m, manometro a 4 vie per gas R410A e R32

KLIMABOXEASY			1 p	850,00

### Pompe bistadio per alto vuoto, con elettrovalvola e vacuometro



Per tutti i gas

NPAV42	42 l/m		1 p	510,00
NPAV72	71 l/m		1 p	590,00
NPAV120	128 l/m		1 p	690,00

### Pompe bistadio per alto vuoto, con elettrovalvola e vacuometro



Per tutti i gas con sistema di protezione specifico per gas infiammabili compreso **R32**

NPAV057R32	57 l/m		1 p	620,00
NPAV113R32	113 l/m		1 p	725,00
NPAV170R32	170 l/m		1 p	840,00

Articolo	Descrizione	Prezzo + 10% x fuorimballo	Imballo standard	Prezzo Lordo € x 1
----------	-------------	-------------------------------	---------------------	-----------------------

## Accessori e ricambi per pompe

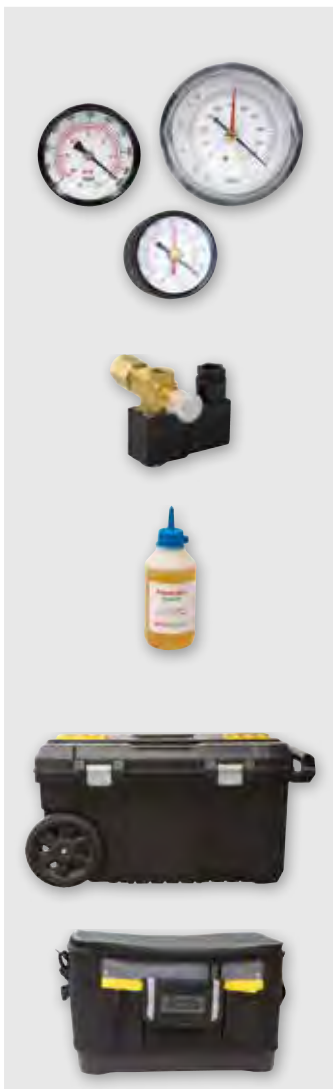

Vacuometro di ricambio per NPAV42, NPAV72 e NPAV120

<b>NPV-V</b>	Ø 70 mm		1 p	<b>42,00</b>
<b>NPV-V120</b>	Ø 90 mm		1 p	<b>53,00</b>

Vacuometro di ricambio per NPAV057R32, NPAV113R32 e NPAV170R32

<b>NPV-V32</b>	Ø 50 mm		1 p	<b>46,00</b>

Elettrovalvola di ricambio

<b>NPV-E42</b>	per pompa NPAV42		1 p	<b>54,00</b>
<b>NPV-E120</b>	per pompe NPAV72 e NPAV120		1 p	<b>54,00</b>
<b>NPV-E32</b>	per NPAV057R32-NPAV113R32-NPAV170R32		1 p	<b>54,00</b>

Olio di ricambio per pompe

<b>NOIL250</b>	250 ml		1 p	<b>11,00</b>

Valigetta con ruote per trasporto ATTREZZATURA

<b>NPAVC</b>	60x38 h 43 cm		1 p	<b>260,00</b>

Valigetta con tracolla per trasporto ATTREZZATURA

<b>NPAVT</b>	45x27 h 25 cm		1 p	<b>129,00</b>

## Unità di recupero dei gas refrigeranti, con separatore degli oli

Per i seguenti gas Refrigeranti: **R32**, R410A, R407C, R22, R134a



<b>NRB32</b>			1 p	<b>2.200,00</b>

## Tester di verifica

Questo tester permette, in modo molto semplice, di verificare ed eventualmente aggiungere la quantità del gas refrigerante negli impianti di condizionamento con gas R410A e R32



<b>NTS410</b>			1 p	<b>320,00</b>

Articolo	Descrizione	Prezzo + 10% x fuorimballo	Imballo standard	Prezzo Lordo € x 1
----------	-------------	-------------------------------	---------------------	-----------------------

## Adattatori maschio/femmina

### Lineare

<b>NG14516</b>	Maschio 1/4" e Femmina 5/16"	1 p	10 p	<b>7,90</b>
<b>NG51614</b>	Maschio 5/16" e Femmina 1/4"	1 p	10 p	<b>7,90</b>

### Angolare

<b>N1414</b>	Maschio 1/4" e Femmina 1/4"	1 p	10 p	<b>9,00</b>
<b>N14516</b>	Maschio 1/4" e Femmina 5/16"	1 p	10 p	<b>9,90</b>
<b>N516</b>	Maschio 5/16" e Femmina 5/16"	1 p	10 p	<b>10,90</b>

### Lineare con rubinetto a sfera

<b>NA1414</b>	Maschio 1/4" e Femmina 1/4"	1 p	5 p	<b>9,00</b>
<b>NA14516</b>	Maschio 1/4" e Femmina 5/16"	1 p	5 p	<b>11,00</b>
<b>NA516</b>	Maschio 5/16" e Femmina 5/16"	1 p	5 p	<b>9,00</b>

### Rubinetto premi valvola

<b>NRPV14</b>	Maschio 1/4" e Femmina 1/4"	1 p	5 p	<b>14,00</b>
<b>NRPV516</b>	Maschio 5/16" e Femmina 5/16"	1 p	5 p	<b>15,00</b>

## Tubi flessibili

### Tubi singoli L 150 cm, con rubinetto a sfera

<b>NYFR150-410</b>	Colore giallo, attacchi 5/16"	1 p	10 p	<b>29,00</b>
<b>NBFR150-410</b>	Colore blu, attacchi 5/16"	1 p	10 p	<b>29,00</b>
<b>NRFR150-410</b>	Colore rosso, attacchi 5/16"	1 p	10 p	<b>29,00</b>

### Guarnizione in gomma

<b>NGT516</b>	5/16"		10 p	<b>1,20</b>
<b>NGT14</b>	1/4"		10 p	<b>1,20</b>

### Kit 3 pezzi (Rosso-Blu-Giallo) L 150 cm, con rubinetto a sfera

<b>N3FR150-410</b>	Attacchi 5/16"	1 p	5 p	<b>85,00</b>
--------------------	----------------	-----	-----	--------------

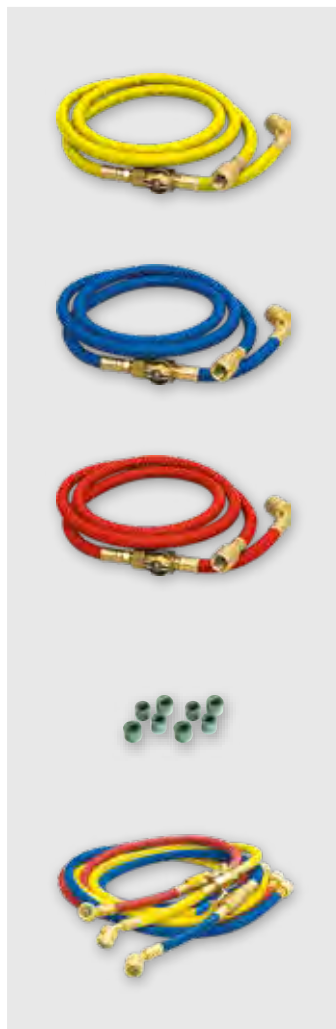
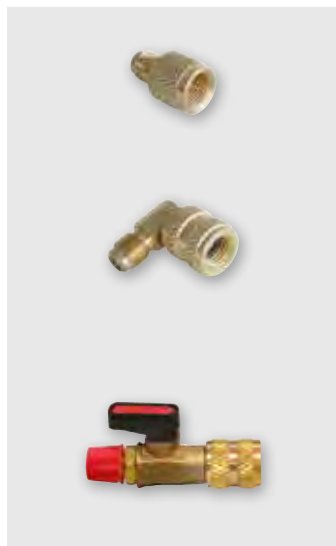

Articolo	Descrizione	Prezzo + 10% x fuorimballo	Imballo standard	Prezzo Lordo € x 1
----------	-------------	-------------------------------	---------------------	-----------------------

### Kit con gruppo manometrico e 3 tubazioni da 150 cm



4 vie, connessioni 4 x 5/16" SAE

NM4U	Per gas R410A, R407C, R134a e R422B		1 p	277,00

4 vie, connessioni 4 x 5/16" SAE

NM4-R32	Per gas R410A e R32		1 p	282,00

2 vie, connessioni 2 x 1/4" SAE, 2 sonde termo coppia a morsetto

NEMDIG	Per 36 tipi di gas incluso R32		1 p	732,00

### Gruppi manometrici

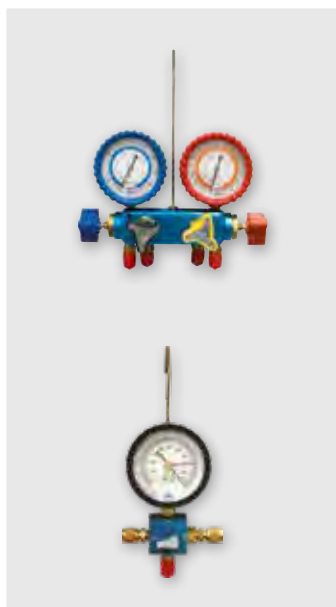

Gruppi a 4 vie, connessioni 4 x 5/16" SAE

NEM4-R32	Per gas R410A e R32		1 p	115,00

Vacuometro con rubinetto a sfera - Attacchi: 3x1/4" SAE e 2 adattatori per 5/16"

NEM1V			1 p	105,00

Articolo	Descrizione	Prezzo + 10% x fuorimballo	Imballo standard	Prezzo Lordo € x 1
----------	-------------	-------------------------------	---------------------	-----------------------

## Bilance elettroniche

Portata MAX 5 Kg

<b>NBE5</b>			1 p	<b>32,00</b>

Con VALIGETTA, portata MAX 50 Kg

<b>NBE</b>			1 p	<b>330,00</b>

Supporto di carica universale, con rubinetto  
attacco per bombole da 5/16" SAE e adattatore da 1/4" SAE  
attacco per tubi flessibili da 1/4" SAE e adattatore da 5/16" SAE

<b>NSBF</b>			1 p	<b>90,00</b>

Valigetta con bilancia elettronica fino 5 Kg e supporto di carica universale

<b>NBE5SB</b>			1 p	<b>185,00</b>

Termometro digitale con sonda estraibile antiurto, - 50 °C + 300 °C

<b>NPD03D</b>			1 p	<b>29,00</b>

Termometro digitale con custodia antiurto, - 40 °C + 300 °C

<b>NPD03</b>			1 p	<b>12,00</b>

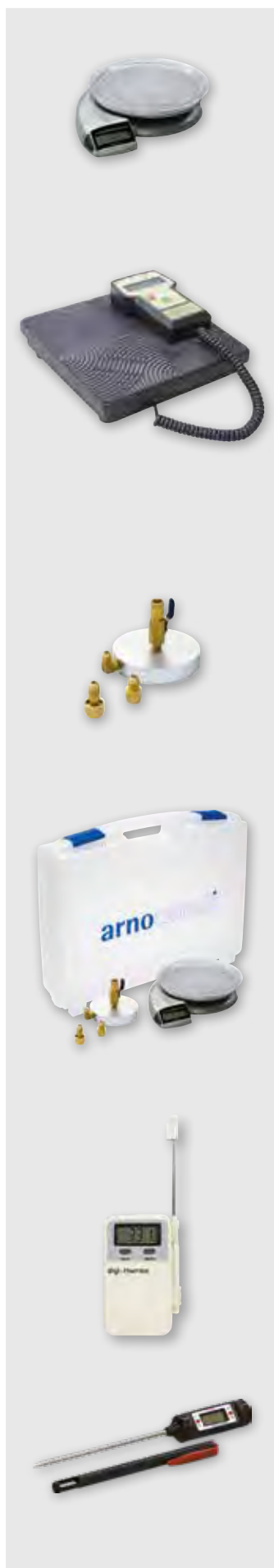

arnocanali

Articolo	Descrizione	Prezzo + 10% x fuorimballo	Imballo standard	Prezzo Lordo € x 1
----------	-------------	-------------------------------	---------------------	-----------------------

### Gas refrigerante in bombole ricaricabili T-PED



#### Bombola ricaricabile da 1 litro

<b>NBF32</b>	R32 Kg 0,780	1 p	6 p	<b>99,00</b>
<b>NBF410A</b>	R410A Kg 0,800	1 p	6 p	<b>180,00</b>
<b>NBF407C</b>	R407C Kg 0,850	1 p	6 p	<b>185,00</b>
<b>NBF422B</b>	R422B Kg 0,850	1 p	6 p	<b>185,00</b>
<b>NBF134A</b>	R134a Kg 0,900	1 p	6 p	<b>130,00</b>

#### Adattatore per bombola R32

<b>NRR32</b>	da 1/4" a 1/2"		1 p	<b>15,00</b>
<b>NRR32-516</b>	da 5/16" a 1/2"		1 p	<b>15,00</b>

#### Bombola ricaricabile da 2 litri

<b>NBF32-02</b>	R32 Kg 1,80	1 p	6 p	<b>165,00</b>
<b>NBF410-02</b>	R410A Kg 1,90	1 p	6 p	<b>360,00</b>

#### Bombola ricaricabile da 10 litri

<b>NBFR32-13</b>	R32 Kg 9,00		1 p	<b>850,00</b>

#### Bombola per recupero gas refrigerante da 12,5 litri, pressione 46 bar, a 2 vie per gas R410A - R407C - R422B - R134a

<b>NRF410-13</b>			1 p	<b>238,00</b>

### Cercafughe



#### Bomboletta Spray da 400 ml

<b>NCS400</b>		1 p	20 p	<b>9,80</b>

#### Elettronico con valigetta, sensibilità 3 grammi/anno

<b>NCE</b>			1 p	<b>250,00</b>

### Turafalle per impianti di climatizzazione



#### Innovativo turafalle per micro perdite di qualsiasi gas refrigerante. Ripara e sigilla qualsiasi falla fino a 0,3 mm

<b>NTF</b>			1 p	<b>59,00</b>



Articolo	Descrizione	Prezzo + 10% x fuorimbollo	Imballo standard	Prezzo Lordo € x 1
----------	-------------	-------------------------------	---------------------	-----------------------

### Telo protettivo per unità esterna



In materiale plastico antimuffa

<b>NTM760</b>	750x560x270 mm	1 p	10 p	<b>18,00</b>
<b>NTM800</b>	800x600x300 mm	1 p	10 p	<b>19,00</b>
<b>NTM860</b>	860x700x400 mm	1 p	10 p	<b>22,00</b>
<b>NTM950</b>	950x850x400 mm	1 p	10 p	<b>26,00</b>

### Bacinella raccogli condensa per unità esterna



In plastica con staffe in acciaio verniciato

<b>NBC940</b>	940 x 420 x 30 mm		1 p	<b>85,00</b>

### Kit scarico



Con guarnizione e tappo in gomma

<b>NSR</b>	Ø 19 mm		1 p	<b>8,00</b>
<b>NSR32</b>	Ø 32 mm		1 p	<b>10,00</b>

### Pettine per alette evaporatori o condensatori



Con 6 diverse tipologie di alettatura

<b>NPA6</b>		1 p	10 p	<b>7,00</b>
<b>NPE</b>		1 p	10 p	<b>6,00</b>
<b>NPA</b>		1 p	5 p	<b>9,00</b>

### Deflettore di protezione per split



Per deviare il flusso dell'aria condizionata proveniente dagli split, che potrebbe creare disagio alle persone presenti nell'ambiente condizionato

<b>NDEF1</b>	790 x 250 mm		1 p	<b>98,00</b>
<b>NDEF2</b>	1.030 x 250 mm		1 p	<b>149,00</b>

Articolo	Descrizione	Prezzo + 10% x fuorimballo	Imballo standard	Prezzo Lordo € x 1
----------	-------------	-------------------------------	---------------------	-----------------------

### Kit pressurizzazione

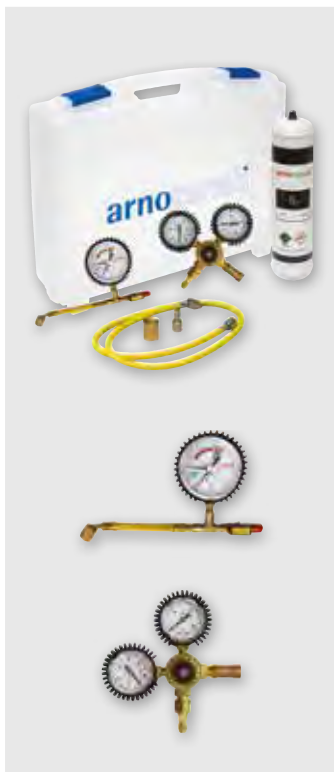

Kit composto da:

1 regolatore di pressione, 1 manometro Ø 80 mm con tubo di 250 mm e rubinetto a sfera, 1 adattatore M1/4" - F5/16" SAE, 1 bombola di azoto da 100 litri compressi a 110 bar

<b>NKBA</b>			1 p	<b>690,00</b>

Bombola azoto, 100 litri compressi a 110 bar

<b>NBA</b>		1 p	6 p	<b>59,00</b>
------------	--	-----	-----	--------------

Manometro con tubo e rubinetto a sfera di ricambio

<b>NFM</b>			1 p	<b>150,00</b>
------------	--	--	-----	---------------

Regolatore di pressione di ricambio

<b>NRP</b>			1 p	<b>199,00</b>
------------	--	--	-----	---------------

### Kit per lavaggio INTERNO



Kit composto da:

1 bombola vuota da 1 litro per detergente, 1 tubo flessibile da 90 cm e pistola di erogazione

<b>NSL</b>			1 p	<b>170,00</b>
------------	--	--	-----	---------------

Detergente per lavaggi interni

<b>NFL</b>	1 litro	1 p	12 p	<b>25,00</b>
------------	---------	-----	------	--------------

### Detergenti per lavaggi INTERNI



Fornito con cono in gomma

<b>NLI</b>	600 ml	1 p	12 p	<b>27,00</b>
------------	--------	-----	------	--------------

Fornito con erogatore filettato per uso con pistola

<b>NLIF</b>	750 ml	1 p	12 p	<b>29,00</b>
-------------	--------	-----	------	--------------

Articolo	Descrizione	Prezzo + 10% x fuorimballo	Imballo standard	Prezzo Lordo € x 1
----------	-------------	-------------------------------	---------------------	-----------------------

## Pulitori per EVAPORATORI

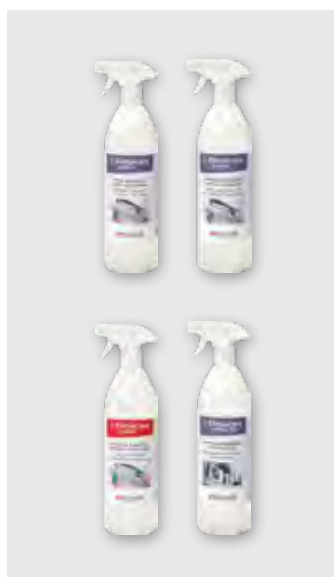

Pulitore filtri per evaporatori. Rimuove facilmente smog, polvere, muffe e contaminanti microbici

<b>NPF1</b>	1 litro	1 p	6 p	<b>19,00</b>
-------------	---------	-----	-----	--------------

Pulitore igienizzante profumato per evaporatori. Prodotto adatto alla manutenzione ordinaria

<b>NIP1</b>	1 litro	1 p	6 p	<b>24,00</b>
-------------	---------	-----	-----	--------------

Pulitore alcalino ad azione anticorrosiva per evaporatori. Agisce come un acido rimuovendo e disincrostando sporcizia di origine salina o per ripristinare impianti trascurati o soggetti a forte aggressione ambientale

<b>NPA1</b>	1 litro	1 p	6 p	<b>26,00</b>
-------------	---------	-----	-----	--------------

Pulitore alcalino BIODEGRADABILE per evaporatori. Progettato in assoluto rispetto dell'ambiente per rimuovere residui organici, polvere e muffe.

<b>NIP1B</b>	1 litro	1 p	6 p	<b>22,00</b>
--------------	---------	-----	-----	--------------

## Igienizzanti e sanificanti spray



Pulitore per l'igienizzazione degli evaporatori. Rimuove muffe, germi, batteri, allergeni, polvere ed elimina in maniera efficace il problema delle allergie e dei cattivi odori.

Forniti nella versione schiumogena e liquida. Per una pulizia profonda si consiglia l'uso in sequenza prima dello schiumogeno e poi del liquido che favorirà il deflusso della schiuma verso lo scarico condensa garantendo la perfetta pulizia e riducendo i tempi di asciugatura.

<b>NI400</b>	Spray schiumogeno - 400 ml	1 p	20 p	<b>15,00</b>
<b>NIL400</b>	Spray liquido - 400 ml	1 p	12 p	<b>15,00</b>

Trattamento purificante per interni. Per l'eliminazione di eventuali contaminanti o cattivi odori nell'aria dopo la pulizia dei climatizzatori. Lascia l'ambiente con una piacevole sensazione di pulito e freschezza.

<b>NPT200</b>	200 ml	1 p	24 p	<b>10,00</b>
---------------	--------	-----	------	--------------

## Disinfettante CONCENTRATO Battericida e Virucida - Presidio Medico Chirurgico

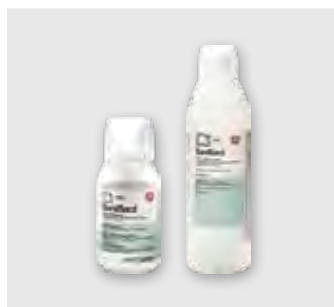

Disinfettante per la pulizia degli evaporatori, canali di areazione e di tutte le superfici dove sia necessario un elevato livello di disinfezione (da diluire 1:25)

Efficace contro i virus di influenza, Epatite B/C, HIV, Rota virus e Ebola virus. Per i batteri conforme ai test EN1276-EN13697 e per le muffe conforme al test EN13697.

<b>NIS250</b>	250 ml	1 p	24 p	<b>20,00</b>
<b>NIS1</b>	1 litro	1 p	6 p	<b>58,00</b>

## Detergenti per lavaggi esterni dei condensatori



Pulitore alcalino concentrato per condensatori (da diluire 1:8)

adatto per sgrassare i depositi più ostinati di residui organici, grasso, polvere, polline e smog

<b>NSC1</b>	1 litro	1 p	6 p	<b>14,00</b>
-------------	---------	-----	-----	--------------

Pulitore acido concentrato per condensatori (da diluire 1:8)

adatto per sciogliere lo sporco depositato nelle fessure delle batterie alettate

<b>NSA1</b>	1 litro	1 p	6 p	<b>14,00</b>
-------------	---------	-----	-----	--------------

Trattamento anticorrosivo protettivo per condensatori

per impianti installati in aree fortemente ossidanti (località di mare, luoghi fortemente inquinati, ecc.)

<b>NTA1</b>	1 litro	1 p	6 p	<b>25,00</b>
-------------	---------	-----	-----	--------------

## Indice Alfa-Numerico del listino prezzi 02-2024

# Indice Alfa-Numerico del listino prezzi 02-2024

Articolo	Pag	Articolo	Pag	Articolo	Pag	Articolo	Pag	Articolo	Pag	Articolo	Pag	Articolo	Pag	Articolo	Pag			
1																		
10489.2	40	12954VA	65	3420P11	172	536-2	101	60512400	108	62052154	115	64010061	111	67030093	121			
10489.3	40	12954AV	65	3420P13	172	536LO-2	101	60512500	108	62052204	115	64010062	112	67030099	121			
10489.AL	45	12976A3	65	3420P16	172	537-2	101	60512600	108	62052304	115	64010072	112	67030110	118			
10489.CL	49	12976AA	65	3420P21	172	537LO-2	101	60513100	108	62052404	115	64030030	111	67030111	118			
10489.FR	51	12976VA	65	3420P29	172	6									64030041	112	67030112	118
10489.WG	47	12976VN	65	3420P36	172	60211060	108	60513200	108	62055153	116	64030059	121	67030157	117			
10689.3	40	1370B	193	3420P42	172	60211100	108	60513300	108	62055203	116	64030060	112	67030158	117			
10689.AL	45	1370S16	198	3420P48	172	60211150	108	60513400	108	62055303	116	64030061	111	67030164	116			
10689.CL	49	1370ST	198	350M1201	170	60211200	108	60513500	108	62055403	116	64030062	112	67030216	116			
10689.FR	51	1595M	129	350M1203	171	60211300	108	60513600	108	62055503	116	64030072	112	67030520	120			
10689.WG	47	2									605-4	29	64060041	112	67030522	120		
1082.8N	193	213	190	350M1601	171	60211400	108	60582060	108	62061060	113	64060058	112	67030524	120			
10889.3	40	22CP	192	350M2001	170	60212060	108	60582100	108	62061104	114	64060059	121	67030539	120			
10889.AL	45	2403.20	191	350M2501	171	60212150	108	60582200	108	62061154	114	64060060	112	67030540	120			
124M1201B	170	2404.20	191	350M2503	171	60212200	108	60582300	108	62061204	114	64060061	111	67030610	110			
124M12EX03	171	2525G	184	350M3201	170	60212300	108	60582400	108	62061304	114	64060062	112	67030611	110			
124M1601B	170	2525V	184	350M3203	171	60212500	108	60582500	108	62061404	114	64080030	111	67030612	110			
124M1601C	172	2532M12A	171	350M4001	171	60212600	108	60582600	108	62061504	114	64080041	112	67030644	117			
124M1603C	172	2532M16A	171	350M4003	171	60214100	108	60583100	108	62061604	114	64080060	112	67030645	117			
124M16DT	172	2532M16C	172	350M5001	170	60214150	108	60583200	108	62062104	115	64080061	111	67030662	120			
124M16EX03	171	350M6301	170	350M5003	171	60214200	108	60583300	108	62062154	115	64080072	112	67030663	120			
124M2001B	170	350M6303	171	350M5007	171	60214300	108	60583400	108	62062204	116	64080072	112	67035.3	22			
124M2001C	172	350MM1201	170	350M6301	170	60214400	108	60583500	108	62062304	115	6700.3	22	67050610	110			
124M2001E	172	350MV1601	170	350M6303	171	60232060	109	60583600	108	62062404	116	6700BT12.3	22	67050611	110			
124M2003C	172	350MV2001	170	350M6307	171	60232150	109	62062503	108	62065103	116	67005.3	22	67050612	110			
124M20DT	172	350P0701	170	350M6309	171	60232200	109	62011060	113	62065153	116	6700TE14.3	22	67060014	121			
124M20EX03	171	350P0901	170	350M6309	171	60232300	109	62011620	113	62065203	116	6701.3	22	67060046	119			
124M2501B	170	350P1101	170	350P0901	170	60232400	109	62016021	113	62065303	116	67010016	113	67060050	117			
124M2501C	172	350P1301	170	350P1101	170	60232500	109	62016022	113	62065403	116	67010030	112	67060053	112			
124M2503C	172	350P1601	170	350P1301	170	60232600	109	62016022	113	62065503	116	67010040	113	67060055	117			
124M25DT	172	350P1601	170	350P1601	170	60233100	109	62021104	114	62065603	116	67010043	119	67060056	117			
124M25EX03	171	350P2101	170	350P2101	170	60233150	109	62021154	114	62066010	112	67010046	119	67060057	117			
124M3201B	170	350P2901	170	350P2101	170	60233150	109	62021204	114	62066011	113	67010053	112	67060058	117			
124M3201C	172	350P3601	171	350P2901	170	60233200	109	62021304	114	62066022	113	67010056	117	67060064	121			
124M3203C	172	350P4201	170	350P3601	171	60233300	109	62021404	114	62081060	113	67010093	121	67060077	121			
124M32DT	172	350P4801	170	350P4201	170	60233400	109	62021504	114	62081104	114	67010100	121	67060100	121			
124M32EX03	171	386A100	193	350P4801	170	60233500	109	62021604	114	62081154	114	67010141	119	67060141	119			
124M4001B	170	386A200	193	386A100	193	60233600	109	62022104	115	62081204	114	67010143	119	67060143	119			
124M4001C	172	393.100	200	386A200	193	60251060	109	62022154	115	62081304	114	6701BT20.3	22	67060520	120			
124M4003C	172	393.55	200	393TB	200	60251100	109	62022204	115	62081404	114	67015.3	22	67060522	120			
124M40DT	172	3115.18	191	60251150	109	60251200	109	62022304	115	62081504	114	6701TE28.3	22	67060524	120			
124M40EX03	171	313.10	190	60251300	109	60251200	109	62022404	115	62081604	114	6702.3	22	67060610	110			
124NPT101	170	313.15	190	60251400	109	60251300	109	62025103	116	62082104	115	67020039	113	67060611	110			
124NPT1201	170	313.20	190	60252060	109	60252060	109	62025153	116	62082154	115	67020045	119	67060612	110			
124NPT3401	170	313.25	190	60252065	109	60252065	109	62025203	116	62082204	115	67020048	118	67080040	113			
124NPT3801	170	313.35	190	60252100	109	60252065	109	62025203	116	62082304	115	67020055	117	67080045	119			
124P0701B	170	315.20	191	60252150	109	420M12	173	62025503	116	62082404	115	67020058	117	67080046	119			
124P0701BE	170	317.30.3	193	60252200	109	420M16	173	62025503	116	62085103	116	67020061	121	6800053	112			
124P0901B	170	317.30.35	193	60252300	109	420M20	173	62025603	116	62085153	116	67020067	119	6800010	113			
124P0901BE	170	317.30.35M	193	60252400	109	420M25	173	62026010	112	62085203	116	67020077	121	6800032	110			
124P1101B	170	317.30.3M	193	60252500	109	420M40	173	62026101	113	62085303	116	67020079	121	6800033	110			
124P1101BE	170	318.10	193	60252600	109	420M50	173	62031060	113	62085403	116	67020083	121	6800034	110			
124P1301B	170	318.10M	193	60252600	109	420M63	173	62031104	114	62085503	116	67020092	121	6800040	112			
124P1301BE	170	318.8	193	60253100	109	4318.10	193	62031154	114	62085603	116	67020095	121	6800049	110			
124P1601B	170	318.8M	193	60253150	109	4318.8	193	62031204	114	62086010	112	67020110	118	6800052	110			
124P1601BE	170	327F2	190	60253200	109	445GL	17	62031304	114	62086011	113	67020111	118	6800053	110			
124P2101B	170	3303.1	190	60253300	109	5									67020112	118	6800058	110
124P2101BE	170	3315.18	191	60253400	109	5005.8	197	62031504	114	62086022	113	67020158	117	6800060	120			
124P2901B	170	3318.8	193	60253500	109	5011F	129	62031604	114	63022104	118	67020159	117	683	23			
124P2901BE	170	3370ST	198	60253600	109	5011N	129	62032104	115	63022154	118	67020250	120	683-40	23			
124SM1601	170	3403.20	191	60261060	109	5015F	129	62032154	115	63022204	118	67020252	120	686	23			
124SM1603	171	3404.20	191	60261150	109	5015N	129	62032204	115	63022304	118	67020254	120					
124SM2001	171	3420M12	172	60261200	109	503C.3	14	62032304	115	63022404	118	670202610	110	7				
124SM2003	171	3420M1203	173	60261300	109	504C.3	14	62032404	115	63022504	118	670202611	110	73021060	111			
124SM2501	171	3420M16	172	60261400	109	506C.3	14	62032503	116	63022604	118	670202612	111	73021100	111			
124SM2503	171	3420M1603	173	60262060	109	507F	129	62032603	116	63032154	118	67025.1	22	73021150	111			
124SP0703	171	3420M20	172	60262100	109	507N	129	62032702	116	63032204	118	67025.2	22	73021200	111			
124SP0903	171	3420M2003	173	60262150	109	514M12	173	62032804	116	63032304	118	67025.3	22	73021300	111			
124SP1103	171	3420M25	172	60262200	109	514M16	173	62032903	116	63032404	118	6702TE56.3	22	73021400	111			
124SP1303	171	3420M2503	173	60262300	109	514M20	173	62033503	116	63032504	118	6703.3	22	73021500	111			
124SP1603	171	3420M32	172	60262400	109	514M25	173	62033603	116	63032604	118	67030013	121	73021600	111			
129200A3	69	3420M3203	173	60262500	109	514M32	173	62033753	116	63082104	118	67030014	121	73031060	111			
129200AA	69	3420M40	172	60262600	109	514M32	173	620338										





Articolo	Pag	Articolo	Pag	Articolo	Pag	Articolo	Pag	Articolo	Pag	Articolo	Pag	Articolo	Pag		
BH160.2	131	BO80A3	26	BW1308A	27	CDP30VN	64	D3392	199	DSC26IN	201	F20076N	174	GGB25PE	102
BH160.3	131	BO80VN	26	BW1808A	27	CDP50A3	64	D36.1	192	DSC26IV	201	F25048	174	GGB30PE	102
BH60.1	131	BOXLINE	128	BW65100.3	24	CDP50AA	64	D37.0	192	DSC26RN	201	F25048I	175	GGB40PE	102
BH60.2	131	BP25M6	139	BW65130.3	24	CDP50VA	64	D37.1	192	DSC26RV	201	F25048IN	175	GGB50PE	102
BH60.3	131	BP30M8	139	BW65170.3	24	CDP50VN	64	D37.4	192	DSC3112	196	F25048N	174	GLH1620S	105
BI1058A	27	BP35M8	139	BW908A	27	CDP70A3	64	D37.6	192	DSC3120	196	F25076	174	GLH1920E	105
BI1308A	27	BP50M8	139	BWA-TWIN.2	71	CDP70AA	64	D392	199	DSC3125	196	F25076N	174	GI-BOX100	166
BI1808A	27	BP75M10	139	BWA-TWIN.3	71	CDP70VA	64	D40.01	192	DSCM	196	F29036	174	GI-BOX80	166
BI65100V.3	24	BR112.125	135	BWA-TWIN.AL	71	CDP70VN	64	D40.02	192	DSCMA	196	F29036I	175	GLB030	167
BI65130V.3	24	BR114.125	135	BWA-TWIN.1.2	71	CF4U	141	D40.112	192	DSG.I	197	F29036IN	175	GLB1	167
BI65170V.3	24	BR132.63	135	BWA-TWIN1.3	71	CF4UBU	141	D40.114	192	DSG.R	197	F29036N	174	GL-BOX100	167
BI908A	27	BR134.63	135	BWA-TWIN1.AL	71	CF4UL110-240V	141	D40.12	192	DSLGI	197	F29048	174	GM032YV	103
BIF252	131	BR152.125	135	BW080A	27	CF4UL6-60V	141	D40.34	192	DSLGR	197	F29048I	175	GM048YV	103
BIF253	131	BR154.125	135	BZ100	128	CGT10N	140	D40.38	192	DSP10IV	200	F29048IN	175	GM064YV	103
BIF255	131	BR65100.3	24	BZ160	128	CGT16N	140	D420	198	DSP31	196	F29048N	174	GM095YV	103
BIR253	131	BR65130.3	24	BZ25	128	CGT35U	140	D4392	199	DST25IN	200	F30076	174	GM127YV	103
BIR254	131	BR65170.3	24	BZ250	128	CGT4N	140	D5005	197	DST25IV	200	F30076N	174	GM190YV	103
BIR255	131	BR72.100	135	BZ350	128	CGT4U	140	D520	198	DST25RN	201	F36036	174	GNB05PE	102
BIS252	131	BR74.100	135	BZ40	128	CGT6N	140	D527.8	198	DST25RV	201	F36036N	174	GNB10PE	102
BIS253	131	BR80-53.3	25	BZ60	128	CHV10U	140	D5392	199	DST28	194	F36048	174	GNB15PE	102
BIS254	131	BR82.63	135	C103.2	38	CHV4U	140	D6300	198	DST40IN	200	F36048I	175	GNB20PE	102
BIS255	131	BR84.63	135	C103.3	38	CHV6U	140	D6392	199	DST40RN	200	F36048IN	175	GNB25PE	102
BIS258	131	BRE65100.3	24	C103.AL	44	CS12	30	D648	199	DTC.I	197	F36048N	174	GNB30PE	102
BIV402	131	BRE65130.3	24	C2525G	184	CS40.2	71	D6500	198	DTC.R	197	F36076	174	GNB40PE	102
BIV403	131	BRE65170.3	24	C2525V	184	CS40.3	71	DAB1030	195	DTU	197	F36076I	175	GNB50PE	102
BIV405	131	BRSP60	25	CA5	193	CS40.AL	71	DABI035	195	DTSP	195	F36076IN	175	GPB050	168
BIW252	131	BRSP71	25	CA72.2	32	C2525G	184	DAB1040	195	DV50M6	198	F36076N	174	GS10	182
BIW253	131	BRT65100.3	24	CA72.AL	44	CSR16	183	DAB1050	195	E		F39048	174	GS10N	182
BIW255	131	BRT65130.3	24	CA75	193	CSR20	183	DAB1060	195	EDK3035.3	54	F39048N	174	GS12	182
BIW402	131	BRT65170.3	24	CA75.2	32	CSR25	183	DAC030	194	EDK4050.3	54	F43048	174	GS12N	182
BIW403	131	BS2275	139	CA75.3	32	CSR32	183	DAC040	194	EDK503.3	55	F43048N	174	GS14	182
BIW405	131	BS420	139	CA75.4	44	CSR40	183	DAC050	194	EDKA35.3	54	F45076	174	GS16	182
BK616	129	BS430	139	CA75.5	193	CSR50	183	DAC10I	197	EDKA50.3	54	F45076N	174	GS16-10	182
BK635	129	BS80-04.2	29	CA75.6	193	CTL2.5U	141	DAC3100	196	EDKB100.3	55	F500125	174	GS16N	182
BK650	129	BS80-04.3	29	CA75.7	193	CTL2.5UBU	141	DAC3150	196	EDKB70.3	55	F500125N	174	GS20	182
BK670	129	BS80-04A	29	CA75.8	193	CTR1WER	79	DAC3200	196	EDKB35.3	55	F54076	174	GS20-10	182
BKB0807	133	BS803.2	88	CA75.9	193	CTS10U	140	DAC3300	196	EDKB70.3	55	F54076N	174	GS20N	182
BKB12508	133	BS803.3	88	CA75.10	141	CTS10UBU	140	DACB1	195	EDK35.3	55	F57076	174	GS22	182
BKB12511	133	BS803A	88	CA75.11	141	CTS16U	140	DACB2	195	EDKD50.3	55	F75076N	174	GS25	182
BKB16008	133	BS803A3	88	CA75.12	141	CTS16UBU	140	DACB8	195	EDKE35.3	54	F78090	174	GS25-10	182
BKB16011	133	BS803VN	88	CA75.13	141	CTS2.5UN	140	DACB3	195	EDKE50.3	54	F78090N	174	GS25N	182
BKB25012	133	BS804A	88	CA75.14	141	CTS2.5UNBU	140	DACB6	195	EDKI35.3	54	F118090N	176	GS32	182
BKB251	133	BS804A3	88	CA75.15	141	CA721/10	141	DACF36	196	EDKI50.3	54	FI26090N	176	GS32N	182
BKB251N	133	BS804VN	88	CA75.16	141	CA721/2	141	DACI3300	194	EP2.5/4UN	140	FI36090N	176	GS40	182
BKB251V	133	BS80-53.2	29	CA75.17	141	CA721/3	141	DACI3350	194	EP6/10U	140	F50825	175	GS40N	182
BKB351	133	BS80-53.3	29	CA75.18	141	CA721/4	141	DACI3400	194	EPCDL4UN	141	F53250	175	GS50	182
BKB351N	133	BS80-53.AL	29	CA75.19	141	CA722/10	141	DACM30	195	EPCGT4U	140	FSA1919	175	GS50N	182
BKB351V	133	BS80-53A	29	CA75.20	141	CA722/2	141	DACM36	195	EPCTL2.5U	141	FSA1919N	175	GS60	182
BKB40012	133	BS80-54A	29	CA75.21	141	CA722/3	141	DAPF36	196	EPX10	142	FSA2727	175	GS60N	182
BKB50012	133	BS80-56A	29	CA75.22	141	CA722/4	141	DAR16	196	EPCX2.5	142	FSA2727N	175	GSB030	166
BKF1501B	134	BS806A	88	CA75.23	141	CA722/10	141	DASF	195	EPCX2.5	142	FSV2216N	175	GSB10	166
BKF1501G	134	BS806A3	88	CA75.24	141	CA723/10	141	DASP	195	EPCX4	142	FSV1595	175	GSB030B	166
BKF1501V	134	BS806VN	88	CA75.25	141	CA723/2	141	DB18	191	EPCX6	142	FSV1595N	175	GSB030BL	166
BKF161B	134	BSV080.2	26	CA75.26	141	CA723/4	141	DB20	191	EPCXD2.5	143	FSV2216	175	GSB040BL	166
BKF161G	134	BSV080.3	26	CA75.27	141	CA723/10	141	DC132	199	EPUSC	140	FSV2216N	175	GSB1	166
BKF161V	134	BSV080.AL	26	CA75.28	141	CA724/10	141	DC1376	199	EXPO66	164	FT10025	177	GSB10	166
BKF162B	134	BSZ65	27	CA75.29	141	CA724/2	141	DC813	199	F1000125	174	FT20025	177	GSM030	169
BKF162G	134	BT1058A	27	CA75.30	141	CA724/4	141	DCF28	194	F1000125N	174	FT640	175	GSM1	169
BKF162V	134	BT1308A	27	CA75.31	141	CA725/10	141	DCP28	194	F1000125N	174	FT640N	175	GSM250	169
BKF2401B	134	BT1311	132	CA75.32	141	CA725/2	141	DCP612	199	F1000125N	174	FTS10025	177	GSM280	169
BKF2401G	134	BT1315	132	CA75.33	141	CA725/3	141	DCP915	199	F10025	174	FTS1550	176	GSR050	168
BKF2401V	134	BT137	132	CA75.34	141	CA725/4	141	DCS28	194	F10025I	175	FTS20025	177	GTB024	105
BKF351B	134	BT1808A	27	CA75.35	141	CA725/4	141	DCT2020	190	F10025I	175	FUP95	177	GTB032	105
BKF351G	134	BT20	132	CA75.36	141	CA751/10	141	DCT2030CN	190	F10025IN	175	G		GTB048	105
BKF351V	134	BT2309	132	CA75.37	141	CA751/2	141	DCU28	194	F10025N	174	GA012	104	GTB064	105
BKF352B	134	BT34	132	CA75.38	141	CA751/4	141	DFA04	195	F14025N	174	GA022	104	GTB095	105
BKF352G	134	BT908A	27	CA75.39	141	CA751/4	141	DFA10	195	F14036	174	GA033	104	GTB127	105
BKF352V	134	BTM	101	CA75.40	141	CA771/10	141	DFA620	200	F14036N	175	GA033	104	GTB190	105
BKF501B	134	BTRW65	26	CA75.41	141	CA771/2	141	DFM10	195	F14036IN	175	GA040	104	GTB254	105
BKF501G	134	BTS122	132	CA75.42	141	CA771/3	141	DHVC28	194	F14036N	174	GA055	104	GTB381	105
BKF501V	134	BU120115A3	71	CA75.43	141	CA771/4	141	DM05.1	192	F16025	174	GA065	104	GTB381T	105
BKF502B	134	BU120115AS	71	CA75.44	141	CA802	143	DM05.2	192	F16025I	175	GA072	104	GTB508	105
BKF502G	134	BU120115VN	71	CA75.45	141	CB1333A3	66	DM08.1	192	F16025IN	175	GA092	104	GTB508T	105
BKF502V	134	BU40908A	26	CA75.46	141	CB1333AA	66	DM08.2	192	F16025N	175	GAI15	104	GTB760	105
BKF503B	134	BU40908A3	26	CA75.47	141	CB1333VA	66	DM12.2	192	F16048	174	GA180	104	GTM012N	102
BKF503G	134	BU40908VN	26	CA75.48	141	CB1333VN	66	DM1211	199	F16048N	174	GC16	181	GTM012R	103
BKF503V	134	BU651058A	26	CA75.49	141	CB1384A3	66	DM14.2	192	F20025	174	GC20	181	GTM012T	103
BKF951B	134	BU651058A3	26	CA75.50	141	CB1384AA	66	DMA16	196	F20025I	175	GC25	181	GTM012Y	103
BKF951G	134	BU651058VN	26	CA75.51	141	CB1384VA	66	DMC315	191	F20025IN	175	GC32	181	GTM016	102
BKF951V	134	BU651058VN	26	CA75.52	141	CB1384VN	66	DMC515	191	F20025N	174	GCS16	181	GTM016N	102
BL204	130	BU65115A3	71	CA75.53	141	CBF200A3	68	DMF18	191	F20036	174	GC520	181	GTM016R	103
BL206	130	BU65115AS	71	CA75.54	141	CBF200AA	68	DMR16							

Articolo	Pag	Articolo	Pag	Articolo	Pag	Articolo	Pag	Articolo	Pag	Articolo	Pag	Articolo	Pag		
GTM024T	103	JX4/10	142	KA1010.3	11	KE1022.5	10	KI80120V.3	18	KT1022.53	12	KV60.3	21	M104.4U.A3	85
GTM024W	103	JX4/2	142	KA1015.3	11	KE1022.52	10	KI80150V.1	18	KT1030.3	12	KV80.1	21	M104.4U.N	85
GTM024Y	103	JX4/3	142	KA1015.CL	12	KE1022.53	10	KI80150V.3	18	KT1515.3	12	KV80.3	21	M104A3	84
GTM032	102	JX4/4	142	KA1015.FG	12	KE1030.3	10	KI80200V.1	18	KT1818.3	12	KW1010.3	10	M104N	84
GTM032R	103	JX4/8	142	KA1022.3	11	KE120.1	20	KI80200V.3	18	KT1825.3	12	KW1015.3	10	M2P.LLA	92
GTM032W	103	JX6/10	142	KA1022.5	12	KE120.3	20	KL103	36	KT1830.3	12	KW1015.CL	10	M2P.LLN	92
GTM032Y	103	JX6/2	142	KA1022.52	12	KE150.1	20	KLIMABOX	224	KT1830.5	12	KW1015.FG	10	M2P.LLW	92
GTM048	102	JX6/3	142	KA1022.53	12	KE150.3	20	KLIMABOXEASY	224	KT1830.52	12	KT1830.52	10	M4B.LC.A	92
GTM048N	102	JX6/4	142	KA1030.3	11	KE1515.3	10	KLIMABOXPRO	224	KT1830.53	12	KW1022.5	10	M4B.LC.N	92
GTM048R	103			KA1515.3	11	KE1818.3	10	KNB12	9	KT1840.3	12	KW1022.52	10	M4B.LC.W	92
GTM048T	103			KA1818.3	11	KE1825.3	10	KP1031.1	56	KT1850.3	12	KW1022.53	10	M4B.LH.A	92
GTM048W	103			KA1825.3	11	KE1830.3	10	KP1031.3	56	KT2530.3	12	KW1030.3	10	M4B.LH.N	92
GTM048Y	103			KA1830.3	11	KE1830.5	10	KP1031.5	56	KT2540.3	12	KW1515.3	10	M4B.LH.W	92
GTM064	102	K06060.3	16	KA1830.5	11	KE1830.52	10	KP1252.1	56	KT3030.3	12	KW1818.3	10	M4B.LL.A	92
GTM064R	103	K06080.3	16	KA1830.52	12	KE1830.53	10	KP1252.3	56	KT40100R.1	21	KW1825.3	10	M4B.LL.N	92
GTM064T	103	K1010.3	8	KA1830.53	12	KE1840.3	10	KP1252.5	56	KT40100R.3	21	KW1830.3	10	M4B.LL.R	92
GTM064W	103	K1022.1	8	KA1830V.3	11	KE1850.3	10	KP1252A	56	KT40120.3	21	KW1830.5	10	M4B.LL.W	92
GTM064Y	103	K1022.3	8	KA1840V.3	11	KE200.1	20	KP1873.1	56	KT4040.3	12	KW1830.52	10	M4B.LS.A	92
GTM095	102	K1022.5	8	KA1850.3	11	KE200.3	20	KP1873.2	56	KT4060R.1	21	KW1830.53	10	M4B.LS.N	92
GTM095N	102	K1022.52	8	KA2530V.3	11	KE2530.3	10	KP1873.3	56	KT4060R.3	21	KW1840.3	10	M4B.LS.W	92
GTM095R	103	K1022.53	8	KA2540.3	11	KE2540.3	10	KP1873.5	56	KT4080R.1	21	KW1850.3	10	M4B.LT.A	92
GTM095T	103	K1022BL.3	8	KA2540V.3	11	KE3030.3	10	KP1873A	56	KT4080R.3	21	KW2530.3	10	M4B.LT.N	92
GTM095W	103	K103	36	KA3030V.3	11	KE40100.3	20	KP2504.1	58	KT60100.1	21	KW2540.3	10	M4B.LT.W	92
GTM095Y	103	K1031.3	8	KA40100.1	19	KE4040.3	20	KP2504.2	58	KT60100.3	21	KW3030.3	10	M610.3	17
GTM127	102	K1014	36	KA40100.3	19	KE4060.3	20	KP2504.3	58	KT60100R.3	21	KW40100.1	20	MA102A3	76
GTM127N	102	K1515.1	8	KA40100V.3	19	KE60.1	20	KP2504.AL	58	KT60120.1	21	KW40100.3	20	MA102AA	76
GTM127T	103	K1515.3	8	KA40120V.3	19	KE60.3	20	KP2504.KR	58	KT60120.3	21	KW40120.3	20	MA102AN	76
GTM127W	103	K1515.5	8	KA4040V.3	11	KE60250.1	20	KP2504L.2	58	KT60150.1	21	KW4040.3	10	MA102NA	76
GTM127Y	103	K1515BL.3	8	KA4060.1	19	KE60250.3	20	KP2504L.3	58	KT60150.3	21	KW4060.1	20	MA102T3	76
GTM190	102	K1818.3	8	KA4060.3	19	KE80.1	20	KP2504L.AL	58	KT60200.1	21	KW4060.3	20	MA102VN	76
GTM190R	103	K1818BL.3	8	KA4060V.3	19	KE80.3	20	KP503.1	59	KT60200.3	21	KW4080.1	20	MA103A3	76
GTM190T	103	K1825.3	8	KA4080.1	19	KE80100.3	20	KP503.2	59	KT60250.1	21	KW4080.3	20	MA103AA	76
GTM190W	103	K1825BL.3	8	KA4080.3	19	KE80120.3	20	KP503.3	59	KT60250.3	21	KW60100.1	20	MA103AN	76
GTM190Y	103	K1830.1	8	KA4080V.3	19	KI1010.3	11	KP660	37	KT6060R.1	21	KW60100.3	20	MA103NA	76
GTM254	102	K1830.3	8	KA60100.1	19	KI1015.3	11	KPA100.2	23	KT6060R.3	21	KW60120.1	20	MA103T3	76
GTM254N	102	K1830.5	8	KA60100.3	19	KI1015.CL	11	KPA100.3	37	KT6080R.1	21	KW60120.3	20	MA103VN	76
GTM254R	103	K1830.52	8	KA60100V.3	19	KI1015.FG	11	KPA100.AL	43	KT6080R.3	21	KW60150.1	20	MA104A3	84
GTM254T	103	K1830BL.3	8	KA60120.1	19	KI1022.3	11	KPA100.CL	49	KT80100.3	21	KW60150.3	20	MA104N	84
GTM254W	103	K1831.3	8	KA60120.3	19	KI1022.5	11	KPA100.FR	51	KT80120.3	21	KW60200.1	20	MAA.2	74
GTM254Y	103	K1831.52	8	KA60120V.3	19	KI1022.52	11	KPA1873.3	57	KT80150.1	21	KW60200.3	20	MAA.3	74
GTR40-1	16	K1831.53	8	KA60150.1	19	KI1022.53	11	KPA1873A	57	KT80150.3	21	KW60250.1	20	MAA.4T	74
GTR60-1	16	K1831BL.3	8	KA60150.3	19	KI1030.3	11	KPA70.2	31	KT80200.1	21	KW60250.3	20	MAA.6	74
GTR80-1	16	K1841.3	8	KA60150V.3	19	KI1515.3	11	KPA70.3	31	KT80200.3	21	KW6060.1	20	MAA.6.3	74
GTS012-BL	104	K1841BL.3	8	KA60200V.1	19	KI1818.3	11	KPA70.AL	43	KTC	13	KW6060.3	20	MAA.6.T	74
GTS016-BL	104	K1852.3	8	KA60200V.3	19	KI1825.3	11	KPA70.CL	49	KTC120	100	KW6080.1	20	MAR	91
GTS024-BL	104	K2530.1	8	KA60250V.1	19	KI1830.3	10	KPA70.WG	47	KTC120L	100	KW6080.3	20	MAR	91
GTS024N-BL	104	K2530.3	8	KA60250V.3	19	KI1830.5	11	KPD.1	57	KTCL	13	KW80100.3	20	MBE240N	90
GTS024R-BL	104	K2530BL.3	8	KA6060.1	19	KI1830.52	11	KPD.2	57	KTR100	17	KW80120.3	20	MBE240W	90
GTS024T-BL	104	K2540.3	8	KA6060.3	19	KI1830.53	11	KPD.3	57	KTR12	17	KW80150.1	20	MBSKY.A3	83
GTS024YV-BL	104	K2540BL.3	8	KA6060V.3	19	KI1830V.3	11	KPD.AL	57	KTR120	17	KW80150.3	20	MBSKY.N	83
GTS032-BL	104	K2541.3	8	KA6080.1	19	KI1840V.3	11	KPE1873A	57	KTR150	17	KW80200.1	20	MBSRIWER.V3M	79
GTS032N-BL	104	K2541BL.3	8	KA6080.3	19	KI1850.3	11	KPI1873.3	57	KTR200	17	KW80200.3	20	MBTRIWER.VNM	79
GTS032R-BL	104	K3030.3	8	KA6080V.3	19	KI2530V.3	11	KPI1873A	57	KTR250	17			MC16	183
GTS048-BL	104	K40100.1	16	KA80100V.3	19	KI2540.3	11	KPS72.1	57	KTR30	9			MC20	183
GTS048N-BL	104	K40100.3	16	KA80120V.3	19	KI2540V.3	11	KPV35.3	57	KTR40	9			MC25	183
GTS048R-BL	104	K40120.3	16	KA80150V.1	19	KI3030V.3	11	KPV35.5	57	KTR60	17			MC32	183
GTS048T-BL	104	K4040.1	8	KA80150V.3	19	KI40100.1	18	KPV50.1	57	KTR80	17			MC40	183
GTS048YV-BL	104	K4040.3	8	KA80200V.1	19	KI40100.3	18	KPV50.3	57	KV100.1	21	LCD0712.52	9	MC50	183
GTS064-BL	104	K4040.5	8	KA80200V.3	19	KI40100V.3	18	KPV50.AL	57	KV100.3	21	LCD0712.53	9	MCUSB.A	93
GTS064N-BL	104	K4040BL.3	8	KAL	18	KI40120V.3	18	KPV75.1	57	KV1010.3	12	LCD101.3	9	MCUSB.N	93
GTS064R-BL	104	K4060.1	16	KC57	9	KI4040V.3	11	KPV75.2	57	KV1015.3	12	LCD1015.5	9	MCUSB.W	93
GTS095-BL	104	K4060.3	16	KC81	9	KI4060.1	18	KPV75.3	57	KV1015.CL	13	LCD1015.52	9	MFT127	85
GTS095N-BL	104	K4060.8	16	KC91	9	KI4060.3	18	KPV75.AL	57	KV1015.FG	13	LCD1015.53	9	MGE30	90
GTS095R-BL	104	K4080.1	16	KCF100-53.3	23	KI4060V.3	18	KPW1031.1	57	KV1022.3	12	LCD1015.CL	9	MGE50	90
GTS095T-BL	104	K4080.3	16	KCF120-05.3	23	KI4080.1	18	KPW1031.3	57	KV1022.5	13	LCD1015.FG	9	MI125.A3	82
GTS095YV-BL	104	K60100.1	16	KCF120-53.3	23	KI4080.3	18	KPW1252.1	57	KV1022.53	13	LCD51.3	9	MI125.N	82
GTS127-BL	104	K60100.3	16	KCF120-D1.3	23	KI4080V.3	18	KPW1252.3	57	KV1030.3	12	LCD71.3	9	MIN2PA	93
GTS127N-BL	104	K60120.1	16	KCF150-05.3	23	KI60100.1	18	KPW1252.5	57	KV120.1	21	LCD71.5	9	MIN2PN	93
GTS127R-BL	104	K60120.3	16	KCF150-53.3	23	KI60100.3	18	KPW1252A	57	KV120.3	21	LCD86.3	9	MIN2PW	93
GTS127T-BL	104	K60150.1	16	KCF150-D1.3	23	KI60100V.3	18	KPW1873.1	57	KV150.1	21	LCD94.3	9	MINISORT	13
GTS127YV-BL	104	K60150.3	16	KCF200-53.3	23	KI60120.1	18	KPW1873.2	57	KV150.3	21	LCD96.3	9	MKP2080G	90
GTS190-BL	104	K60200.1	16	KCF80-53R.3	23	KI60120.3	18	KPW1873.3	57	KV1515.3	12	LCD98.3	9	MKP2080N	90
GTS190N-BL	104	K60200.3	16	KD51.3	9	KI60120V.3	18	KPW1873.5	57	KV1818.3	12			ML4.2	74
GTS190R-BL	104	K60250.1	16	KD71.3	9	KI60150.1	18	KPW1873.AL	57	KV1825.3	12			ML4.3	74
GTS254-BL	104	K60250.3	16	KDU1022.3	8	KI60150.3	18	KPW1873A	57	KV1830.3	12			ML4.T	74
GTS254N-BL	104	K6060.1	16	KDU1030.3	8	KI60150V.3	18	KRI150550.3	22	KV1830.5	13			ML4.2	74
GTS254R-BL	104	K6060.3	16	KDU1818.3	8	KI60200V.1	18	KR150800.3	22	KV1840.3	12	M102.4S.A3	84	ML6.2	74
GTS381-BL	104	K6080.1	16	KDU1830.3	8	KI60200V.3	18	KRT60	17	KV1850.3	12	M102.4S.N	84	ML6.3	74
GTS508-BL	104	K6080.3	16	KDU1831.3	8	KI60250V.1	18	KRT80	17	KV200.1	21	M10255KR	91	ML6.T	74
		K686H80	23	KDU1851.3	8	KI60250V.3	18	KSTR60	24	KV200.3	21	M10255VG	91	MLED	81
		K72	30	KE100.1	20	KI6060.1	18	KT1010.3	12	KV250.1	21	M104.4B.A3	85		

Articolo	Pag	Articolo	Pag	Articolo	Pag	Articolo	Pag	Articolo	Pag	Articolo	Pag	Articolo	Pag		
MOD3AA	86	MTE.2	78	NBR1238BL	223	NKS6590.3	208	NR58-12	223	NTE0114	219	RCF25	183	SC1440.2TSF	202
MOD3VN	86	MTE.2T	78	NBR3814	223	NKT5065.3	210	NRA0114BL	223	NTE0114.08	219	RCF32	183	SC1440.2TTF	202
MOD93A3	86	MTE.3	78	NC45-20	212	NKT6080.3	210	NRA0238BL	223	NTE0238	219	RCF40	183	SC1440.4TSF	202
MOD93AA	86	MTE.3T	78	NC90-20	212	NKT6590.3	210	NRA0312BL	223	NTE0238.08	219	RCF50	183	SC1440.4TTF	202
MOD93VN	86	MTE.AT	78	NCE	229	NKT75125.3	210	NRB32	225	NTE0312	219	RCS16	183	SC14405F	202
MOD94A3	86	MTLED	79	NCOLL	212	NKTR125	208	NRD1412	223	NTE0312.08	219	RCS20	183	SC1440TF	202
MOD94AA	86	MTR50A3	74	NCRC1	214	NKTR65-BL	208	NRD1438	223	NTE0458	219	RCS25	183	SC1442TSF	202
MOD94VN	86	MTR50NA	74	NCR2	214	NKTR80-BL	208	NRD3812	223	NTF	229	RCS32	183	SC1442TTF	202
MOD95A3	86	MTR50-SU.A3	75	NCR2E	214	NKTR90-BL	208	NRD3858	223	NTL	222	RCS40	183	SC1444TSF	202
MOD95AA	86	MTR50-SU.NA	75	NCS400	229	NKU5065.3	208	NRF410-13	229	NTM760	230	RG512M16	182	SC1444TTF	202
MOD95VN	86	MTR50-SU.VN	75	NCT	221	NKU6080.3	208	NRRF150-410	226	NTM800	230	RG512M16N	182	SC16	179
MP1601	83	MTR50VN	74	NDEF1	230	NKU6590.3	208	NRG0114	223	NTM860	230	RG512P11	182	SC16BL	179
MP1602	83	MTRLED	79	NDEF2	230	NKU75125.3	208	NRG0238	223	NTM950	230	RG514P13	182	SC20	179
MPB2LL.A	93	MTSKY.2	83	NEBCON	215	NKV3035.3	211	NRG0312	223	NTR20	212	RG516M20	182	SC20BL	179
MPB2LL.N	93	MTSKY.3	83	NEM1V	227	NKV5065.3	210	NRRG0458	223	NTS410	225	RG516M20N	182	SC2440.2TF	202
MPB2LL.R	93	MW453S	78	NEM4-R32	227	NKV6080.3	210	NRP	231	NTT06	216	RG516P16	182	SC2440.4TF	202
MPB2LL.W	93	MW45AS	78	NEMDIG	227	NKV6590.3	210	NRPV14	226	NTT65	216	RG520M25	182	SC25	179
MPB2PT.N	93	MW45NS	78	NEV14-516	221	NKV75125.3	210	NRPV516	226	NTT650	216	RG520M25N	182	SC25BL	179
MPB2PT.R	93	MW90903S	78	NF14340C	227	NKW3035.3	211	NRR14158	220	NNX90	214	RG520P21	182	SC32	179
MPB2PT.W	93	MW9090AS	78	NF14340S	227	NKW5065.3	209	NRR18118	220	NY18	213	RG525M32	182	SC32BL	179
MPRJ6.A	93	MW9090NS	78	NF31658	227	NKW5065V.3	209	NRR18580	220	NY20	213	RG525M32N	182	SC40	179
MPRJ6.N	93	MWR90903S	78	NFA	219	NKW6080.3	209	NRR1858P	220	NYFR150-410	226	RG525P29	182	SC50	179
MPRJ6.W	93	MWR9090AS	78	NFG	219	NKW6080V.3	209	NR32	229	NYL18	213	RG532M40	182	SCP18	180
MPRJ6LL.A	93	MWR9090NS	78	NFL	231	NKW6590.3	209	NRR32-516	229	NYL20	213	RG532M40N	182	SD503.3	15
MPRJ6LL.N	93			NFM	231	NKW6590V.3	209	NR16	212	NYT18	213	RG532P36	182	SD553.3	15
MPRJ6LL.W	93			NG14516	226	NKW75125.3	209	NR20	212	NYT20	213	RG540M50	182	SD553.5	15
MRC70G	91			NG20	212	NKZ5065.3	208	NS0832	213			RG540M50N	182	SD553.52	15
MRC70N	91	N000E	217	NG51614	212	NKZ6080.3	208	NS20	213			RG550M63	182	SD553.53	15
MRD200G	91	N001E	217	NGC06	216	NKZ6590.3	208	NS2030	218			RGT16	183	SD554.3	15
MRD200N	91	N002E	217	NGS16	212	NLI	231	NS2040	218			RGT1620	183	SE416LED.300	204
MRF200G	91	N003E	217	NGS20	212	NLIF	231	NS4040	218	PB1520G	186	RGT20	183	SF440.1000	204
MRF200N	91	N004	217	NGT14	226	NLOC	222	NSA1	232	PB2020	186	RGT2025	183	SF440.1000F	204
MSA110.A3	80	N021	217	NGT16BL	212	NM4-R32	227	NSA5065.3	209	PB2020G	186	RGT25	183	SF440.1200	204
MSA110.N	80	N080E	217	NGT20BL	212	NM4U	227	NSA6080.3	209	PB2020V	186	RGT32	183	SF440.1500F	204
MSA118.A3	80	N100	217	NGT516	226	NMC12	222	NSA6590.3	209	PB3030	186	RGT40	183	SF440.600	204
MSA118.N	80	N11	217	NGW06	216	NMC14	222	NSBF	228	PB3030G	186	RGT50	183	SFA100V.2	36
MSA124.A3	80	N1414	226	NGY16BL	212	NMC38	222	NSC1	232	PB3030V	186	RT516	183	SFA100V.3	36
MSA124.N	81	N14516	226	NGY20BL	212	NMC58	222	NSD	212	PB4040G	186	RTS20	183	SFA100V.AL	42
MSB2LL.A	92	N3FR150-410	226	NI400	232	NMG16	212	NSE5065.3	210	PB4040V	186	RTS25	183	SFA100V.CL	40
MSB2LL.N	92	N516	226	NIF12	223	NMG16-20	212	NSE6080.3	210	PB4050G	186	RTS32	183	SFA100V.FR	51
MSB2LL.R	92	NA12BL	223	NIF14	223	NMG20	212	NSE6590.3	210	PB4050V	186	RTS40	183	SFA100V.WG	46
MSB2LL.W	92	NA1414	226	NIF38	223	NMG20-20	213	NSI2720	216	PB5060G	186	RTS50	183	SFA70V.2	30
MSB2PT.A	92	NA14516	226	NIL400	232	NMR20-20	213	NSI2730	216	PB5060V	186	RTT16	183	SFA70V.3	30
MSB2PT.N	92	NA14BL	223	NIP1	232	NOIL250	225	NSI2750	216	PBR60	187	RTT20	183	SFA70V.AL	42
MSB2PT.R	92	NA38BL	223	NIP1B	232	NOLC	227	NSI5065.3	209	PC2020G	186	RTT25	183	SFA70V.CL	48
MSB2PT.W	92	NA516	226	NIS1	232	NOR12	227	NSI6080.3	209	PC2020V	186	RTT32	183	SFA70V.FR	51
MSC240N	90	NAD16	213	NIS250	232	NOR14	223	NSI6590.3	209	PC3030G	186	RTT40	183	SFA70V.WG	46
MSC240X	90	NAD18	213	NK3035.3	211	NOR38	223	NSL	213	PC3030V	186	RTT50	183	SFE100L.2	37
MSE240N	90	NAD20	213	NK5065.3	208	NOR58	223	NSM5065.3	208	PF2020	186			SFE100L.3	37
MSE240X	90	NAL30	219	NK6080.3	208	NP2050	218	NSM6080.3	208	PF3030	186			SFE100L.AL	43
MSL110.A3	80	NAR50	219	NK6590.3	208	NP4	218	NSM6590.3	208	PF4040	186			SFE100L.CL	48
MSL110.N	80	NB12	223	NK75125.3	208	NP4040	218	NSO	215	PF4050	186			SFE100L.FR	51
MSL118.A3	80	NB14	223	NKA3035.3	211	NP4C	218	NSOC	215	PGR2020	184	S04BOX	63	SFE100L.WG	46
MSL118.N	80	NB38	223	NKA5065.3	209	NP4F	218	NSP5065.3	210	PGR3030	184	S0832	178	SFE100R.2	37
MSL124.A3	80	NB58	223	NKA6080.3	209	NPA	230	NSP6080.3	210	PGR4040	184	S0832BL	178	SFE100R.3	37
MSL124.N	81	NBA	231	NKA6590.3	209	NPA1	232	NSP6590.3	210	PM2	187	S1007.0	63	SFE100R.4	43
MST.V3M	79	NBC940	230	NKA75125.3	209	NPA6	230	NSPLIT	216	PM2	187	S10070.2	37	SFE100R.AL	43
MST.VNM	79	NBE	228	NKBA	231	NPAV057R32	224	NSR	230	PP2.5/4UN	140	S10070.3	37	SFE100R.CL	48
MSTR	78	NBE5	228	NKCS5065.3	209	NPAV113R32	224	NSR32	230	PP25UN	140	S10070.AL	43	SFE100R.FR	51
MT102.45.A3	77	NBE55B	228	NKCO680.3	209	NPAV120	224	NSS	215	PP35UN	140	S10070.CL	49	SFE100R.WG	46
MT102.45.NA	77	NBF134A	229	NKCO6590.3	209	NPAV170R32	224	NST	220	PP6/10U	140	S10070.FR	51	SFE70L.2	30
MT102.45.VN	77	NBF32	229	NKCO75125.3	209	NPAV42	224	NST05065.3	210	PPCX10	142	S10070.WG	47	SFE70L.3	30
MT102A3	76	NBF32-02	229	NKE3035.3	211	NPAV72	224	NST6080.3	210	PPCX4	142	S14.16	180	SFE70L.AL	43
MT102AA	76	NBF407C	229	NKES5065.3	210	NPAVC	225	NST6590.3	210	PRM4	187	S1663	178	SFE70L.CL	48
MT102AN	76	NBF410-02	229	NKE6080.3	210	NPAVT	225	NTL	220	PTL2020	184	S1663BL	178	SFE70L.FR	51
MT102NA	76	NBF410A	229	NKE6590.3	210	NPUCU	222	NTST	220	PTL3030	184	S16B0X	63	SFE70L.WG	46
MT102T3	76	NBF422B	229	NKE75125.3	210	NPD03	228	NTSTP	220	PV4545	193	S19.23	180	SFE70R.2	30
MT102VN	76	NBFR150-410	226	NKI3035.3	211	NPD03D	228	NSV5065.3	210	PV7575	193	S2036	179	SFE70R.3	30
MT103.45.A3	77	NBFR32-13	229	NKI5065.3	209	NPE	230	NSV6080.3	210	PVR10	185	S2036BL	179	SFE70R.AL	43
MT103.45.NA	77	NBO12	223	NKI6080.3	209	NPF1	232	NSV6590.3	210	PVR15	185	S2037	179	SFE70R.CL	48
MT103.45.VN	77	NBO14	223	NKI6590.3	209	NPL1438	222	NSW5065.3	209	PVR20	185	S2037BL	179	SFE70R.FR	51
MT103.SU.A3	77	NBO38	223	NKI75125.3	209	NPS	219	NSW6080.3	209	PVR25	185	S2039	179	SFE70R.WG	46
MT103.SU.NA	77	NBO58	223	NKM3035.3	211	NPSC	214	NSW6590.3	209	PVR30	185	S24.29	180	SFI100V.2	36
MT103.SU.VN	77	NBOX	214	NKM5065.3	208	NPT200	232	NT14158	220	PVR35	185	S30.38	180	SFI100V.3	36
MT103A3	76	NBOX1	214	NKM6080.3	208	NPV-E120	225	NT18118	220	PVR40	185	S3190	178	SFI100V.AL	42
MT103AA	76	NBOX1C	214	NKM6590.3	208	NPV-E32	225	NT18580	220	PVR60M	185	S3190.40	178	SFI100V.CL	48
MT103AN	76	NBOX2	214	NKM75125.3	208	NPV-E42	225	NT1858P	220	PV1520G	185	S3190N	178	SFI100V.FR	51
MT103NA	76	NBOX2E	214	NKP5065.3	210	NPV-V	225	NT20	212	PZ1818G	185	S3190T	178	SFI100V.WG	46
MT103T3	76	NBOX2S	214	NKP6080.3	210	NPV-V120	225	NTA1	232	PZ2323G	185	S3290	178	SFI70V.2	30
MT103VN	76	NBP10350	218	NKP6590.3	210	NPV-V32	225	NTC	208	PZ3232G	185	S3290N	178	SFI70V.3	30
MT65	82	NBP10450	218	NKP75125.3	210	NR12-14	223	NTC16-18	213	PZC2020	184	S3290T	178	SFI70V.AL	42
MTA50A3	74	NBP420	218	NKR65-80.3	210	NR12-38BL	223	NTC17-20	213	PZC3030	184	S39.48	180	SFI70V.CL	48
MTA50NA	74	NBP81000	218	NKR65-90.3	210	NR12-58	223	NTCL	208						

# Indice Alfa-Numerico del listino prezzi 02-2024

Articolo	Pag	Articolo	Pag	Articolo	Pag	Articolo	Pag	Articolo	Pag	Articolo	Pag
SFP04X	60	SN1410.24	205	STW70R.3	31	V0K60100	98	V6H10040	98	VS16	102
SFP04X.2	60	SN1410.48	205	STW70RV.2	31	V0K6040	98	V6H10060	98	VS20	102
SFP04XCOP	61	SN1410BOX	205	STW70RV.3	31	V0K6060	98	V6H10080	98	VS25	102
SFP04XCOP.2	61	SN1415BNC	205	SV08BOX	63	V0K80100	98	V6H2525	98	VS6	102
SFP08	60	SN1415C5	205	SV16BOX	63	V0K80120	98	V6H2540	98	VS8	102
SFP08.2	60	SN1415C6	205			V0K8040	98	V6H4025	98	VTC125B	100
SFP08-2BOX	63	SN1415POE	205			V0K8060	98	V6H4040	98	VTC125L	100
SFP08-2M	62	SN1415TS	205			V0K8080	98	V6H4060	98	VTC125PL	100
SFP08-2M.2	62	SP074L.3	35	T10070.2	33	V100	97	V6H4080	98	VTG-2	101
SFP08-2MX	62	SP074L.AL	45	T10070.3	33	V100B	97	V6H60100	98	VTG-5	101
SFP08-2MX.2	62	SP104L.3	41	T10070.AL	43	V100H	98	V6H60120	98	VTK6	97
SFP08COP	61	SP104L.AL	45	T1611	132	V100W	97	V6H6025	98		
SFP08COP.2	61	SP2.5/4UN	140	T1614	133	V10R	99	V6H6040	98		
SFP08X	60	SP502G.3	15	T1615	132	V120	97	V6H6060	98		
SFP08X.2	60	SP503.1	15	T1628	133	V120H	98	V6H6080	98		
SFP08XCOP	61	SP503.3	15	T167	132	V20R	99	V6H80100	98	ZCU1	107
SFP08XCOP.2	61	SP503.5	15	T2309	132	V25	97	V6H80120	98	ZCU2	107
SFP12A	62	SP504.3	15	TA100V.2	38	V25B	97	V6H8025	98	ZCV1	106
SFP12AX	62	SP504G.3	15	TA100V.3	38	V25H	98	V6H8040	98	ZCV2	106
SFP12L	62	SP6/10U	140	TA100V.AL	44	V30	97	V6H8060	98	ZPC2	106
SFP12LX	62	SP60.3	15	TA70V.2	32	V30R	99	V6H8080	98	ZPC3	106
SFP12V	62	SP660	28	TA70V.3	32	V40	97	V6HB100100	98	ZPC5	106
SFP12VX	62	SP663	28	TA70V.AL	44	V40B	97	V6HB8040	98	ZPE2	106
SFP16	60	SP664	28	TE100.2	38	V40H	98	V6HB8060	98	ZPE3	106
SFP16.2	60	SP667	28	TE100.3	38	V40R	99	V6HB8080	98	ZPE5	106
SFP16-4	62	SPA08.2	91	TE100.AL	44	V4K100100	99	V6K100100	96	ZPR2	106
SFP16-4.2	62	SPA08.3	91	TE5	133	V4K10025	99	V6K100100W	96	ZPR3	106
SFP16-4BOX	63	SPC	180	TE70.2	32	V4K10040	99	V6K10030W	96	ZPR5	106
SFP16-4X	62	SPCDL4U	141	TE70.3	32	V4K10060	99	V6K10040W	96	ZPW2	106
SFP16-4X.2	62	SPE503.3	14	TE70.AL	44	V4K10080	99	V6K10060W	96	ZPW3	106
SFP16COP	61	SPE504.3	14	TE8	133	V4K2525	99	V6K10080W	96	ZPW5	106
SFP16COP.2	61	SPE506.3	14	TI100V.2	38	V4K2540	99	V6K10080	96	ZTC2	107
SFP16X	60	SPL504.2	40	TI100V.3	38	V4K4025	99	V6K10060W	96	ZTC3	107
SFP16X.2	60	SPL504.3	40	TI100V.AL	44	V4K4040	99	V6K10080	96	ZTC5	107
SFP16XCOP	61	SPL504.AL	45	TI70V.2	32	V4K4060	99	V6K10080W	96	ZTE2	107
SFP16XCOP.2	61	SPL504.CL	49	TI70V.3	32	V4K60100	99	V6K2525	96	ZTE3	107
SFP24A	62	SPL504.FR	51	TI70V.AL	44	V4K6025	99	V6K2525W	96	ZTE5	107
SFP24AX	62	SPL504.WG	47	TK100.2	36	V4K6040	99	V6K2540	96	ZTR2	107
SFP24L	62	SPL506.2	40	TK100.3	36	V4K6060	99	V6K2580	96	ZTR5	107
SFP24LX	62	SPL506.3	40	TK100.AL	43	V4K6080	99	V6K4025	96	ZTW2	107
SFP24V	62	SPM503.3	14	TK100.CL	48	V4K80100	99	V6K4025W	96	ZTW3	107
SFP24VX	62	SPM503.5	14	TK100.FR	50	V4K80120	99	V6K4030	96	ZTW5	107
SFT100.AL	43	SPM503.52	14	TK100.WG	46	V4K8025	99	V6K4040	96		
SFT100.CL	49	SPM503.53	14	TK70.2	32	V4K8040	99	V6K4040W	96		
SFT100.FR	51	SPM503.8	14	TK70.3	32	V4K8060	99	V6K4060	96		
SFT100.WG	46	SPM504.3	14	TK70.AL	43	V4K8080	99	V6K4060W	96		
SFT70.CL	49	SPM504.8	14	TK70.CL	48	V5K100100	96	V6K4080	96		
SFT70.FR	51	SPM506.3	14	TK70.FR	50	V5K10040	96	V6K60100	96		
SFT70.WG	46	SPM506.8	14	TK70.WG	46	V5K10060	96	V6K60120	96		
SGA04	63	SPT6	180	TP1309	132	V5K10080	96	V6K6025	96		
SGA08	63	SS400	203	TP2309	132	V5K4025	96	V6K6025W	96		
SGA16	63	SS400TT	203	TP309	132	V5K4040	96	V6K6030	96		
SKC503.3	34	SS402TT	203	TT100.2	39	V5K4060	96	V6K6040	96		
SKC504.2	34	SS404TT	203	TT100.3	39	V5K4080	96	V6K6040W	96		
SKC504.3	34	SS440	203	TT70.2	31	V5K60100	96	V6K6060	96		
SKC504.AL	45	SS440.2FI	203	TT70.3	31	V5K6025	96	V6K6060W	96		
SL414.2	204	SS440.2TT	203	TT70.AL	43	V5K6040	96	V6K6080	96		
SL414M4	204	SS440.2TTF	203	TV122-18	132	V5K6060	96	V6K80100	96		
SM074L.3	35	SS440.4FI	203	TV540	181	V5K6080	96	V6K80100W	96		
SM074L.AL	45	SS440.4TT	203	TV645	181	V5K80100	96	V6K80120	96		
SM074L.CL	49	SS440.4TTF	203	TV6-525	181	V5K80120	96	V6K8025	96		
SM074L.FR	51	SS440.C	203	TV6-645	181	V5K8025	96	V6K8025W	96		
SM074L.WG	47	SS440C	203	TV6-850	181	V5K8040	96	V6K8030	96		
SM104L.3	41	SS440FI	203	TV850	181	V5K8060	96	V6K8040	96		
SM104L.AL	45	SS440RC	202	TW100.3	37	V5K8080	96	V6K8040W	96		
SM104L.CL	49	SS440RT	203	TW100.AL	43	V60	97	V6K8060	96		
SM104L.FR	51	SS440TT	203	TW100.CL	49	V60B	97	V6K8060W	96		
SM104L.WG	47	SS441	202	TW100.FR	51	V60H	98	V6K8080	96		
SMP11	61	SS441F	203	TW100.WG	47	V60W	97	V6K8080W	96		
SMP11.2	61	SS442	202	TW100V.2	39	V6B100100	97	V7900	100		
SMP14	61	SS442C	203	TW100V.3	39	V6B10060	97	V80	97		
SMP14.2	61	SS442TT	203	TW70.2	32	V6B10080	97	V80B	97		
SMP43	61	SS442TTF	203	TW70.3	32	V6B2525	97	V80H	98		
SMP43.2	61	SS444	202	TW70.AL	43	V6B4025	97	V80W	97		
SMP45	61	SS444C	203	TW70.CL	49	V6B4040	97	V910	100		
SMP45.2	61	SS444TT	203	TW70.FR	51	V6B4060	97	VC025	99		
SMP6A	61	SS444TTF	203	TW70.WG	47	V6B6025	97	VC040	99		
SMP6A.2	61	SS445.2C	203	TW70V.2	32	V6B6040	97	VC060	99		
SMP6L	61	SS445.4C	203	TW70V.3	32	V6B6060	97	VC080	99		
SMP6L.2	61	ST-BOX	62			V6B6080	97	VC100	99		
SMP6M	61	STW100LV.2	37			V6B80100	97	VC120	99		
SMP6M.2	61	STW100LV.3	37			V6B80120	97	VR140	100		
SMP6V	61	STW100RV.2	37	V0H4060	98	V6B8025	97	VR160	100		
SMP6V.2	61	STW100RV.3	37	V0H60100	98	V6B8040	97	VRV40	100		
SN1410	205	STW70L.3	31	V0H6060	98	V6B8060	97	VRV60	100		
SN1410.06	205	STW70LV.2	31	V0K4040	98	V6B8080	97	VS10	102		
SN1410.12	205	STW70LV.3	31	V0K4060	98	V6H100100	98	VS12	102		



## Tabella CONVERSIONE articoli NUOVA Passerella in PVC-M1 Metatray

Articolo VECCHIO	Articolo NUOVO	Descrizione	Articolo VECCHIO	Articolo NUOVO	Descrizione
PF060100	82004160	Passerella forata 100x60	PW060100	82003722	Curva piana 100x60
PF060150	82004161	Passerella forata 150x60	PW060150	82003723	Curva piana 150x60
PF060200	82004162	Passerella forata 200x60	PW060200	82003724	Curva piana 200x60
PF060300	82004163	Passerella forata 300x60	PW060300	82003725	Curva piana 300x60
PF100200	82004165	Passerella forata 200x100	PW100200	82003727	Curva piana 200x100
PF100300	82004166	Passerella forata 300x100	PW100300	82003728	Curva piana 300x100
PF100400	82004167	Passerella forata 400x100	PW100400	82003729	Curva piana 400x100
PC060100	82003651	Passerella chiusa 100x60	PD060100	82003705	Curva DISCESA 100X60
PC060150	82003652	Passerella chiusa 150x60	PD060150	82003706	Curva DISCESA 150x60
PC060200	82003653	Passerella chiusa 200x60	PD060200	82003707	Curva DISCESA 200x60
PC060300	82003654	Passerella chiusa 300x60	PD060300	82003708	Curva DISCESA 300x60
PC100200	82003656	Passerella chiusa 200x100	PD100200	82003710	Curva DISCESA 200x100
PC100300	82003657	Passerella chiusa 300x100	PD100300	82003711	Curva DISCESA 300x100
PC100400	82003658	Passerella chiusa 400x100	PD100400	82003712	Curva DISCESA 400x100
PC100	82003663	Coperchio 100 mm	PCD100	82003715	Coperchio CDS 100x60
PC150	82003664	Coperchio 150 mm	PCD150	82003716	Coperchio CDS 150x60
PC200	82003665	Coperchio 200 mm	PCD200	82003717	Coperchio CDS 200x60
PC300	82003666	Coperchio 300 mm	PCD300	82003718	Coperchio CDS 300x60
PC400	82003667	Coperchio 400 mm	PCD210	82004064	Coperchio CDS 200x100
			PCD310	82004065	Coperchio CDS 300x100
PD060	82003661	Divisorio H60	PCD410	82004066	Coperchio CDS 400x100
PD100	82003662	Divisorio H100			
PB8X22	81000298	Bullone+dado M8x20QST	PS060100	82003688	Curva SALITA 100X60
			PS060150	82003689	Curva SALITA 150x60
PG060	82003672	Giunto lineare H60	PS060200	82003690	Curva SALITA 200x60
PG100	82003673	Giunto lineare H100	PS060300	82003691	Curva SALITA 300x60
			PS100200	82003693	Curva SALITA 200x100
PS060	81000286	Giunto snodato H60 mm	PS100300	82003694	Curva SALITA 300x100
PS100	81000287	Giunto snodato H100 mm	PS100400	82003695	Curva SALITA 400x100
PT060	81000288	Giunto derivazione T H60	PCS100	82003698	Coperchio CSL 100x60
PT100	81000289	Giunto derivazione T H100	PCS150	82003699	Coperchio CSL 150x60
			PCS200	82003700	Coperchio CSL 200x60
PE060100	82003681	Terminale 100x60	PCS300	82003701	Coperchio CSL 300x60
PE060150	82003682	Terminale 150x60	PCS210	82004061	Coperchio CSL 200x100
PE060200	82003683	Terminale 200x60	PCS310	82004062	Coperchio CSL 300x100
PE060300	82003684	Terminale 300x60	PCS410	82004063	Coperchio CSL 400x100
PE100200	82003686	Terminale 200x100			
PE100300	82003687	Terminale 300x100	PM100	81000270	Mensola 100 mm
PE100400	82003739	Terminale 400x100	PM150	81000271	Mensola 150 mm
			PM200	81000272	Mensola 200 mm
			PM300	81000273	Mensola 300 mm
			PM400	81000274	Mensola 400 mm
			PM600	81000276	Mensola 600 mm
			PZ100	82003674	Distanziatore 100 mm
			PZ150	82003675	Distanziatore 150 mm
			PZ200	82003676	Distanziatore 200 mm
			PZ300	82003677	Distanziatore 300 mm
			PZ400	82003678	Distanziatore 400 mm







Arnocanali S.p.A. © 2022  
Via G. Di Vittorio, 34/36  
50067 Rignano sull'Arno  
Firenze - Toscana (IT)  
Telefono +39 055 8349181  
Web: [www.arnocanali.it](http://www.arnocanali.it)